



Salon
ACCESSORIES
20/21

COMAIR SALONKONZEPTE · COMAIR SALON CONCEPTS ·
COMAIR SALONCONCEPTEN · CONCEPTS DE SALON COMAIR · КОНЦЕПТЫ ИНТЕРЬЕРОВ ОТ COMAIR

Klassisch – Qualitätsmöbel in zeitlosem Design für eine geschmackvolle Saloneinrichtung.

Classic – Quality furniture with timeless design for aesthetic salon furnishing.

Klassiek – Kwaliteitsmeubel met een tijdloos ontwerp voor een smaakvolle inrichting van uw salon.

Classique – Meubles de qualité au style intemporel pour un aménagement esthétique de votre salon.

Классик – Высококачественная мебель в классическом дизайне для стильного оформления салонов.







COMAIR SALONKONZEPTE COMAIR SALON CONCEPTS ·
COMAIR SALONCONCEPTEN · CONCEPTS DE SALON COMAIR · КОНЦЕПТЫ ИНТЕРЬЕРОВ ОТ COMAIR

- Modern** – Qualitätsmöbel in modernem Design für eine stilvolle Saloneinrichtung.
- Modern** – Quality furniture with modern design for a stylish salon furnishing.
- Modern** – Kwaliteitsmeubel met een modern ontwerp voor een stijlvolle inrichting van uw salon.
- Moderne** – Meubles de qualité au style moderne pour un aménagement élégant de votre salon.
- Модерн** – Высококачественная мебель современного дизайна для стильного оформления салона.







COMAIR SALONKONZEPTE COMAIR SALON CONCEPTS ·
COMAIR SALONCONCEPTEN · CONCEPTS DE SALON COMAIR · КОНЦЕПТЫ ИНТЕРЬЕРОВ ОТ COMAIR

Trendbewusst – Qualitätsmöbel in außergewöhnlichem Design für eine trendorientierte Saloneinrichtung.

On trend – Quality furniture with remarkable design for trendy salon furnishing.

Modebewust – Kwaliteitsmeubel met een buitengewoon ontwerp voor een trendy inrichting van uw salon.

Tendance – Meubles de qualité au style remarquable pour un aménagement tendance de votre salon.

Веяние моды – Мебель высокого качества и необычного дизайна для современного оформления салона.

Comair Trainingsköpfe im OBERSTEN QUALITÄTS-SEGMENT angesiedelt und in einem hervorragenden Preis- Leistungsverhältnis.













Comair training heads located in the TOP QUALITY SEGMENT and in an outstanding price-performance ratio.

Comair trainingshoofden gevestigd in het BOVENSTE KWALITEITSSEGMENT en in een uitstekende prijs kwaliteits verhouding.

Comair tête d'apprentissage établi dans le segment de QUALITE SUPERIEUR et dans un excellent rapport qualité-prix.

Новые тренировочные головы Comair представляют собой переход на БОЛЕЕ ВЫСОКИЙ КАЧЕСТВЕННЫЙ УРОВЕНЬ, а также прекрасное соотношение цены и качества предлагаемого продукта.



Einrichtung · Equipment · Inrichtingen · Installations · Оборудование	17	
Großgeräte · Large devices · Grote toestellen · Gros équipement · Крупные приборы	73	
Elektrogeräte · Electrical equipment · Elektrische artikelen · Articles électriques · Электроинструмент	83	
Einwegartikel & Färbezubehör · Disposable articles & Dyeing accessories · Wegwerp- artikelen & Verftoebehoren · Article jetable & Accessoires de coloration · Одноразовые аксессуары & Принадлежности для окрашивания волос	113	
Friseurzubehör · Hairdresser equipment · Kapperstoebehoren · Accessoires de coiffeur · Аксессуары	143	
Textilien · Textiles · Textielen · Textile · Текстиль	177	
Bürsten · Brushes · Borstels · Broses · Брашинги	201	
Kämme · Combs · Kammen · Peignes · Расчёски	227	
Übungsköpfe · Training heads · Oefenhoofden · Têtes d'exercice · Тренировочные головы	239	
Koffer, Taschen, Etuis · Cases, bags, etuis · Koffers, tassen, etuis · Mallettes, sacs, étuis · Чемоданы, сумки, футляры	249	
Haarkosmetik · Hair cosmetics · Haarcosmetica · Produits de soin pour les cheveux · Косметика для волос	259	
Augenbrauen- und Wimpernkosmetik · Eyebrow and eyelash beauty care · Cosmetica voor wenkbrauwen en wimpers · Cosmétique pour cils et sourcils · Косметика для бровей и ресниц	279	



D Nutzen Sie die Friseur-Kompetenz von Comair! Beste Salonmöbel für einen professionellen Auftritt zu einem außergewöhnlich guten Preis-Leistungsverhältnis.

Profitieren Sie von unserer langjährigen Erfahrung bei der individuellen Ausstattung eines Salons.

Umfangreich. Wir bieten ein anspruchsvolles Sortiment an Friseurmöbeln, exakt auf die Bedürfnisse Ihrer Kunden zugeschnitten.

Von modern bis zeitlos. Unser Sortiment spiegelt stets die modernsten Trends wider, ohne jedoch den individuelleren oder gar zeitlosen Geschmack in Sachen Saloneinrichtungen zu vernachlässigen.

Wir kennen das Friseurgeschäft und haben das spezifische Know-how, um Ästhetik und Funktionalität wirkungsvoll zu verbinden.

EN Benefit from Comair's competence for hairstylists! The best salon furniture for a professional appearance and that at an extremely good price-performance ratio.

Profit from our long experience when equipping a salon in a customized manner.

Comprehensive. We offer you an upmarket range of hairdressing furniture that is exactly tailored to the needs of your clients.

From modern to timeless. Our range reflects the most modern trends without neglecting the personal or even timeless taste when it comes to salon furniture.

We know the hairstylist business and have the specific know-how that it takes to effectively combine aesthetics and functionality.

NL Benut de kappers-competentie van Comair! Beste salonmeubels voor een professionele optreden tegen een buiten-gewoon goede prijs-kwaliteitverhouding.

Profiteer van onze jarenlange ervaring bij de individuele uitrusting van een salon.

Omvangrijk. Wij bieden een hoogwaardig assortiment aan kappersmeubels, perfect afgestemd op de behoeften van uw klanten.

Van modern tot tijdeloos. Ons assortiment weerspiegelt steeds de meest moderne trends, zonder afbraak te doen aan de individuele of zelfs tijdeloze smaak wat betreft saloninrichtingen.

Wij kennen het kappersbedrijf en beschikken over de specifieke kennis om esthetiek en functionaliteit effectief met elkaar te kunnen verbinden.

FR Profitez de la compétence d'un coiffeur avec Comair! Les meilleurs meubles de salons pour une présence professionnelle à un rapport qualité-prix absolument exceptionnel.

Pour l'aménagement individualisé d'un salon, profitez de notre grande expertise.

Complet. Nous vous proposons une gamme de produits de meubles de coiffure prestigieux qui sont exactement adaptés à des besoins de votre clientes.

D'un style moderne jusqu'à un style intemporel. Notre gamme de produits reflète en permanence les dernières tendances sans pour autant négliger les goûts plus individuels voire intemporels dans le domaine des aménagements de salons de coiffure.

Nous connaissons le secteur de la coiffure et possédons le savoir-faire spécifique pour allier esthétique et fonctionnalité.

RU Воспользуйтесь компетентностью сотрудников компании Comair в сфере парикмахерских принадлежностей!

Лучшая салонная мебель для создания профессионального имиджа вашего салона, при необычайно удачном соотношении цены и предлагаемого качества.

Воспользуйтесь нашим многолетним опытом по индивидуальному оформлению салонов. Богатый выбор. Мы предлагаем обширный ассортимент парикмахерской мебели, способной удовлетворить самые высокие требования Ваших клиентов.

От классики до модерна: Наша продукция отражает как классические, так и современные тенденции, но во главу угла мы всегда ставим индивидуальные запросы наших партнеров.

Мы хорошо знаем парикмахерское дело и обладаем особым ноу-хау, позволяющим эффективно объединить эстетику и функциональность.



DETAILLIERTE SKIZZEN DER MÖBEL
FINDEN SIE AB DER SEITE 63.

DETAILED DRAWINGS OF THE FURNITURE
YOU CAN FIND FROM PAGE 63 ONWARDS.

GEDETAILLEERDE TEKENINGEN VAN
DE MEUBELS VINDT U VANAF PAGINA 63.

VOUS TROUVEZ LES CROQUIS DÉTAILLÉS
DES MEUBLES À PARTIR DE LA PAGE 63.

ТОЧНЫЕ РАЗМЕРЫ МЕБЕЛИ УКАЗАНЫ
НАЧИНАЯ СО СТР 63.

**D Unser Stuhl! Ihr Style!**

Wählen Sie zwischen 6 verschiedenen Farben für Ihren individuellen Stuhl – individuell auf Ihren Salon angepasst. Sonderbestellung! **Lieferzeit ca. 20 Wochen.** Auf Abbildungen lassen sich die Eigenschaften von Materialien nicht immer gut einschätzen. Damit Sie/Ihr Kunde sich vor dem Kauf eine Vorstellung von Aussehen, Haptik und Qualität unserer Bezüge machen können, senden wir Ihnen gern vorab eine Stoffprobe zu. Kontaktieren Sie uns einfach.

EN Our chair! Your style!

Your customized styling chair is available in 6 different colours for you to choose from – to match your salon. Special order! **Delivery time: approx. 20 weeks.** It is not always possible to easily assess the properties of materials from images. So that you/your client can get an idea of the appearance, feel and quality of our covers before purchasing, we would be happy to send you a fabric sample in advance. Simply contact us.

NL Onze stoel! Uw style!

Maak een keuze uit 6 verschillende kleuren voor uw individuele stoel - individueel aangepast aan uw salon. Speciale bestelling! **Levertijd ca. 20 weken.** Op afbeeldingen zijn de eigenschappen van materialen niet altijd goed in te schatten. Opdat u/uw klant voor de aankoop een goed idee kunnen hebben van de vorm, de haptiek en de kwaliteit van onze overtrekken, sturen wij u graag vooraf een stofstaal op. Neem daarvoor gewoon contact met ons op.

F Notre chaise! Votre style!

Faites votre choix parmi les 6 couleurs proposées pour votre chaise individuel, assortis de manière personnalisée à votre salon. Commande spéciale! **Délai de livraison 20 semaines environ.** Les propriétés des matériaux ne sont pas toujours faciles à évaluer dans les illustrations. Afin que vous/votre client puisse se faire une idée de l'aspect, du toucher et de la qualité de nos tissus avant l'achat, nous serons heureux de vous envoyer un échantillon à l'avance. Il vous suffit de nous contacter.

RU Наш стул - Ваш стиль

Выбирайте из 6 различных оттенков подходящий цвет для ваших индивидуальных кресел – в сочетании с неповторимым стилем вашего салона. Внимание! Спецзаказ! **Срок поставки составляет около 20 недель.** Свойства материалов не всегда удается правильно оценить по фотографиям. Чтобы вы или ваши клиенты смогли до покупки получить представление о внешнем виде, тактильных свойствах и качестве наших обивок, мы готовы предварительно выслать вам образцы материалов. Просто свяжитесь с нами.

COLOR COLLECTION

für Stühle Seite 20-33 · for chairs pages 20-33 · voor stoelen pagina 20-33 · pour fauteuils pages 20-33 · Для кресел, стр. 20–33

**32**

schwarz
black
zwart
noir
чёрный

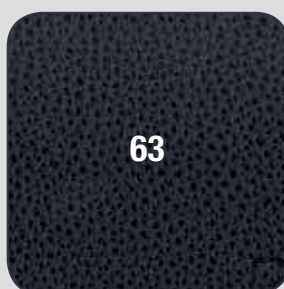
**63**

deluxe schwarz
deluxe black
deluxe zwart
deluxe noir
deluxe чёрный

**11**

anthrazit
anthracite
antraciet
anthracite
антрацит

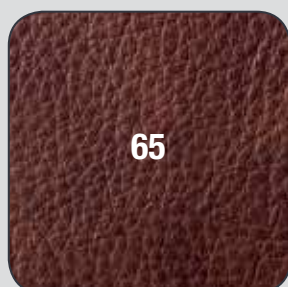
**65**

cognac braun
cognac brown
cognac-bruin
brun cognac
цвет коньячно-коричневый

**71**

dunkelbraun
dark brown
donkerbruin
marron foncé
тёмно-коричневый

**22**

hellgrün
light green
lichtgroen
vert clair
светло-зелёный



Wichtiger Hinweis · Important · Belangrijk · Important · Внимание! · Wichtiger Hinweis · Important · Belangrijk · Important · Внимание!

PUMPE

D Information zur Bedienung der arretierbaren Pumpe

Bevor Sie den Stuhl anheben, ist es erforderlich den Pumpenhebel nach oben zu bewegen. Damit ist der Pumpenschaft arretiert. Heben Sie den Stuhl ohne vorherige Arretierung der Pumpe an, tritt Luft in das System ein und es kann evtl. zum Austritt von Öl kommen. Der Stuhl beginnt zu „federn“. Um diesen Effekt wieder aufzuheben gehen Sie bitte folgendermaßen vor:

- Pumpen Sie den Stuhl in die höchst mögliche Position
- Pressen Sie den Pumpenhebel weitere Male herunter (ca. 8 mal)

EN Information on using the lockable pump

The pump lever has to be moved upwards before lifting the chair. This locks the pump shaft in position. If you lift the chair without locking the pump in position, air will enter the system and this can possibly result in oil escaping. The chair starts to „bounce“. In order to remedy this effect, please act as follows:

- pump the chair up to the highest position
- push the pump lever down a number of times (approx. 8 times)

NL Informatie i.v.m. de bediening van de vergrendelbare pomp

Voordat u de stoel verhoogt, moet de pomphefboom naar boven bewogen worden. Daardoor is de pompschacht vergrendeld. Indien u de stoel verhoogt, zonder hem tevoren te vergrendelen, komt er lucht terecht in het systeem en er kan ev. olie vrijkomen. De stoel begint te „veren“. Ga a.u.b. als volgt te werk, om dit effect weer te verhelpen:

- Pomp de stoel in de hoogst mogelijke stand
- Druk de pomphefboom meerdere malen naar beneden (ca. 8 maal)

F Comment utiliser la pompe blocable

Avant le levage de la chaise, vous devez pousser le levier de pompe vers le haut, ce qui va bloquer l'arbre de la pompe. Si vous faites lever la chaise sans avoir bloqué la pompe, de l'air pourrait entrer dans le système et générer peut-être une fuite d'huile. La chaise commencera à rebondir. Afin de supprimer cet effet, procédez comme suit:

- Pompez la chaise à sa plus haute position
- Appuyez plusieurs fois sur le levier de pompe (env. 8 fois)

RU Информация по эксплуатации фиксируемого насоса

Перед поднятием кресла необходимо переместить рычаг насоса вверх. В результате шток насоса будет зафиксирован. Если Вы поднимите кресло без предварительной фиксации насоса, то в систему попадёт воздух, что может привести к утечке масла. В результате кресло будет «пружинить». Для устранения этого эффекта сделайте следующее:

- с помощью насоса поднимите кресло на максимальную высоту
- ещё несколько раз нажмите на рычаг (около 8 раз)

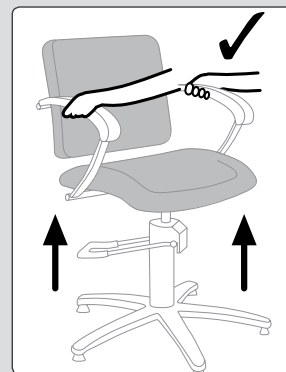
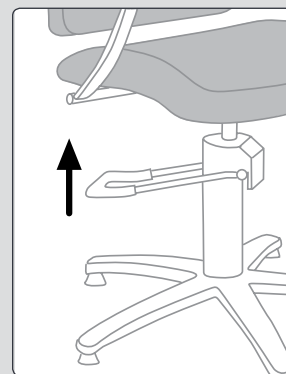
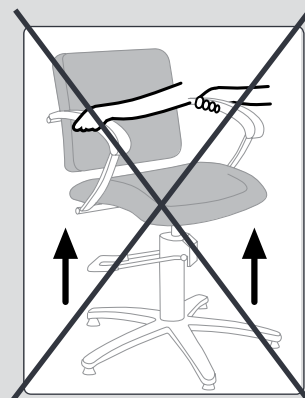

siehe Seite 19 ·
see page 19 ·zie pagina 19 ·
voir page 19 ·
см. стр. 19

MILANO

D Bedienungsstuhl Milano

Bedienungsstuhl mit hydraulisch arretierbarer Pumpe, höhenverstellbar von 53-67,5 cm, elegant gepolsterte Armlehnen, HBT 90-104,5 x 60 x 63,5 cm.

EN Styling chair Milano

Styling chair with lockable hydraulic pump, height can be adjusted from 53-67,5 cm, elegantly upholstered armrests, HWD 90-104,5 x 60 x 63,5 cm.

NL Kapstoel Milano

Bedieningsstoel met hydraulisch geremde pomp, in hoogte verstelbaar van 53-67,5 cm, elegant beklede armleuningen, HBD 90-104,5 x 60 x 63,5 cm.

F Fauteuil Milano

Chaise de service avec pompe à blocage hydraulique, réglable en hauteur de 53-67,5 cm, accoudoirs rembourrés élégants, HLP 90-104,5 x 60 x 63,5 cm.

RU Парикмахерское кресло Milano

Парикмахерское кресло с гидравлической фиксацией насоса, регулируется по высоте в диапазоне от 53-67,5 см, с элегантными мягкими подлокотниками, ВШГ 90-104,5 x 60 x 63,5 см.

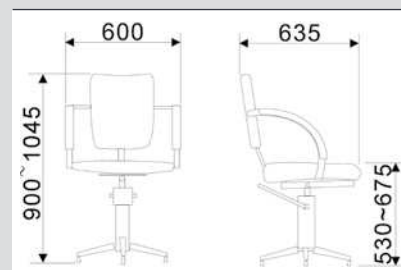
**3070030 Milano**
schwarz · black ·
zwart · noir · чёрное

SYLT

D Bedienungsstuhl Sylt

Bedienungsstuhl mit hydraulisch arretierbarer Pumpe, verchromtem 5er Fußkreuz und eleganten Armlehnen mit silberfarbenem Finish. Sitzhöhe verstellbar von 53-67 cm, HBT 88-102 x 63 x 65 cm.

EN Styling chair Sylt

Styling chair with hydraulic pump, chromed 5-arm foot cross and elegant armrests with silver-covered finish. Adjustable seat height from 53-67 cm, HWD: 88-102 x 63 x 65 cm.

NL Kappersstoel Sylt

Bedieningsstoel met hydraulisch vaststelbare pomp, verchromd 5er voetstuk en elegante armleuningen met zilverkleurige afwerking. Zithoogte verstelbaar van 53-67 cm, HBD 88-102 x 63 x 65 cm.

F Fauteuil Sylt

Chaise de service avec pompe hydraulique pouvant être arrêtée, empîètement chromé à 5 branches et accoudoirs élégants, dotée d'une touche finale argentée. Hauteur réglable de 53 à 67 cm, HLP 88-102 x 63 x 65 cm.

RU Парикмахерское кресло Sylt

Парикмахерское кресло, гидравлический насос с фиксатором, хромированное пятилучье. Элегантные подлокотники с серебристым покрытием. Сиденье регулируется по высоте от 53 см до 67 см, ВШГ: 88-102 x 63 x 65 см.

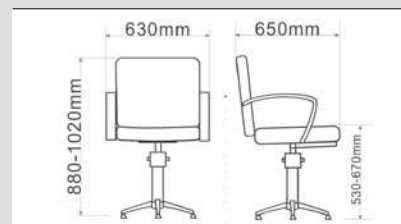
siehe Seite 19 ·
see page 19 ·zie pagina 19 ·
voir page 19 ·
см. стр. 19**7001118 Sylt**
schwarz · black ·
zwart · noir · чёрное



PARIS

D Bedienungsstuhl Paris A-C

Standard-Modell, hydraulisch arretierbare Pumpe, Kunstlederbezug, in versch. Ausstattungen erhältlich.

Paris A: Sitzhöhe 51,5-66 cm

HBT 85-99,5 x 58,5 x 60 cm

Paris B: Sitzhöhe 51,5-66 cm

HBT 90-104,5 x 59,5 x 64,5 cm

Paris C: Sitzhöhe 53-64,5 cm

HBT 91,5-103 x 59,5 x 64,5 cm

EN Styling chair Paris A-C

Standard model, with lockable hydraulic pump, imitation leather, available with different features.

Paris A: Seat height 51,5-66 cm

HWD 85-99,5 x 58,5 x 60 cm

Paris B: Seat height 51,5-66 cm

HWD 90-104,5 x 59,5 x 64,5 cm

Paris C: Seat height 53-64,5 cm

HWD 91,5-103 x 59,5 x 64,5 cm

NL Kapstoel Paris A-C

Standaard-model, hydraulisch geremde pomp, bekleding uit imitatieleer, verkrijgbaar in verschillende uitvoeringen.

Paris A: Zithoogte 51,5-66 cm

HBD 85-99,5 x 58,5 x 60 cm

Paris B: Zithoogte 51,5-66 cm

HBD 90-104,5 x 59,5 x 64,5 cm

Paris C: Zithoogte 53-64,5 cm

HBD 91,5-103 x 59,5 x 64,5 cm

F Fauteuil Paris A-C

Modèle standard, pompe à blocage hydraulique, revêtement en cuir synthétique, disponible avec différents équipements.

Paris A: Hauteur de siège 51,5-66 cm

HLP 85-99,5 x 58,5 x 60 cm

Paris B: Hauteur de siège 51,5-66 cm

HLP 90-104,5 x 59,5 x 64,5 cm

Paris C: Hauteur de siège 53-64,5 cm

HLP 91,5-103 x 59,5 x 64,5 cm

RU Рабочее кресло Paris A-C

Стандартная модель с гидравлической фиксацией насоса роликами и блокиратором, чёрного цвета, искусственная кожа. В ассортименте модели различной величины.

Paris A: Высота сиденья 51,5-66 см

ВШГ 85-99,5 x 58,5 x 60 см

Paris B: Высота сиденья 51,5-66 см

ВШГ 90-104,5 x 59,5 x 64,5 см

Paris C: Высота сиденья 53-64,5 см

ВШГ 91,5-103 x 59,5 x 64,5 см



3070102 Ersatzrolle für Paris

1 Ersatzrolle · 1 Spare castor ·
1 Reservewiel · 1 Roulette de
rechange · 1 Запасной ролик



3070055 Armschutz Paris

Armschutz 2er-Set, mit Klettverschluss ·
Arm protection set of 2, with a velcro fastener ·
Armbeveiliging set van 2, met klittenbandsluiting ·
Protection pour les bras set de 2, avec une
fermeture velcro · Накладки на подлокотники
комплект из 2 штук, с застёжкой-липучкой

Passend zu Waschplatz Linz, Seite 42
Suitable for washing station Linz, page 42
Passend bij wasplaats Linz, pagina 42
Assorti au bac de lavage Linz, page 42
Подходит к мойке Linz, стр. 42



Bitte Anleitung S. 19 beachten · Please consider the instructions on page 19 ·
Neem a.u.b. de handleiding op pagina 19 in acht · S'il vous plait faire attention à l'instruction à la page 19 ·
Пожалуйста, прочитайте инструкцию на стр. 19 · Detaillierte Skizzen der Möbel finden Sie ab der Seite 65 · Detailed drawings of the furniture you can find from page 65 onwards ·
Gedetailleerde tekeningen van de meubels vindt u vanaf pagina 65 · Vous trouvez les croquis détaillés des meubles à partir de la page 65 · Точные размеры мебели указаны начиная со стр 65

3070024 Paris A

schwarz · black · zwart · noir · чёрное

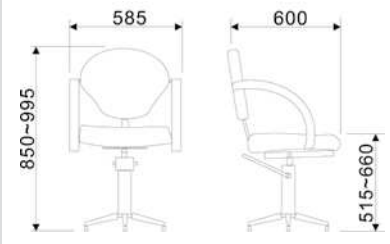

3070028 Paris B

schwarz · black · zwart · noir · чёрное

Mit beweglicher Rückenlehne · With movable back rest ·
Met beweegbare rugleuning · Avec dossier mobile ·
С регулируемой спинкой

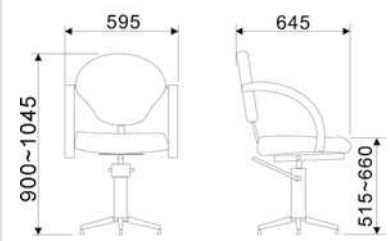

3070031 Paris C

schwarz · black · zwart · noir · чёрное

Mit beweglicher Rückenlehne, Rollen und Stopper ·
With movable back rest, castors and stopper ·
Met beweegbare rugleuning, wielen en vastzetters ·
Avec dossier mobile, roulettes et stoppeurs ·
С регулируемой спинкой, роликами и блокиратором

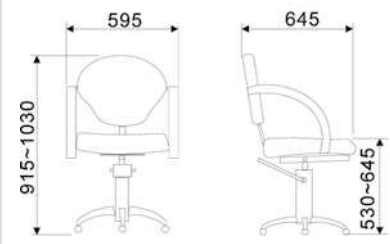

Paris A





siehe Seite 19 ·
see page 19 ·

zie pagina 19 ·
voir page 19 ·
см. стр. 19

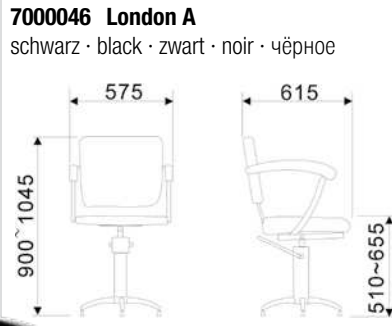

Passend zu Waschplatz Wien, Seite 37
Suitable for washing station Wien, page 37
Passend bij wasplaats Wien, pagina 37
Assorti au bac de lavage Wien, page 37
Подходит к мойке Wien, стр. 37



siehe Seite 19 ·
see page 19 ·

zie pagina 19 ·
voir page 19 ·
см. стр. 19

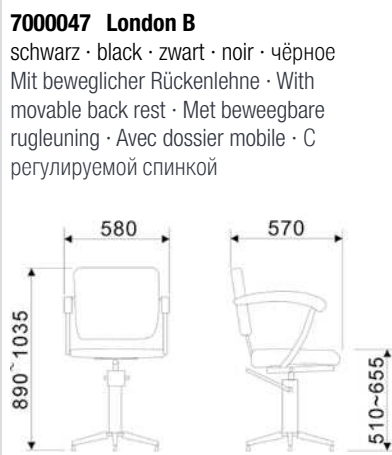

LONDON A-D

D Bedienungsstuhl London A-D

Standard-Modell, hydraulisch arretierbare Pumpe, Kunstlederbezug, verschiedene Ausstattungen erhältlich.

London A: Sitzhöhe 51-65,5 cm

HBT 90-104,5 x 57,5 x 61,5 cm

London B: Sitzhöhe 51-65,5 cm

HBT 89-103,5 x 58 x 57 cm

London C: Sitzhöhe 53,5-65 cm

HBT 91,5-103 x 58 x 57 cm

London D: Sitzhöhe 51-62,5 cm

HBT 92-103,5 x 56 x 56 cm

EN Styling chair London A-D

Standard model, with lockable hydraulic pump, imitation leather cover available with different features.

London A: Seat height 51-65,5 cm

HWD 90-104,5 x 57,5 x 61,5 cm

London B: Seat height 51-65,5 cm

HWD 89-103,5 x 58 x 57 cm

London C: Seat height 53,5-65 cm

HWD 91,5-103 x 58 x 57 cm

London D: Seat height 51-62,5 cm

HWD 92-103,5 x 56 x 56 cm

NL Kapstoel London A-D

Standaard-model, hydraulisch geremde pomp, bekleding uit imitatieleer, verkrijgbaar in verschillende uitvoeringen.

London A: Zithoogte 51-65,5 cm

HBD 90-104,5 x 57,5 x 61,5 cm

London B: Zithoogte 51-65,5 cm

HBD 89-103,5 x 58 x 57 cm

London C: Zithoogte 53,5-65 cm

HBD 91,5-103 x 58 x 57 cm

London D: Zithoogte 51-62,5 cm

HBD 92-103,5 x 56 x 56 cm

F Fauteuil London A-D

Modèle standard, pompe à blocage hydraulique, revêtement en cuir synthétique, disponible avec différents équipements.

London A: Hauteur de siège 51-65,5 cm

HLP 90-104,5 x 57,5 x 61,5 cm

London B: Hauteur de siège 51-65,5 cm

HLP 89-103,5 x 58 x 57 cm

London C: Hauteur de siège 53,5-65 cm

HLP 91,5-103 x 58 x 57 cm

London D: Hauteur de siège 51-62,5 cm

HLP 92-103,5 x 56 x 56 cm

RU Рабочее кресло London A-D

Стандартная модель с гидравлической фиксацией насоса, роликами и блокиратором, чёрного цвета из искусственной кожи. В ассортименте модели различной величины.

London A: Высота сиденья 51-65,5 cm

ВШГ 90-104,5 x 57,5 x 61,5 cm

London B: Высота сиденья 51-65,5 cm

ВШГ 89-103,5 x 58 x 57 cm

London C: Высота сиденья 53,5-65 cm

ВШГ 91,5-103 x 58 x 57 cm

London D: Высота сиденья 51-62,5 cm

ВШГ 92-103,5 x 56 x 56 cm



700048 London C

schwarz · black · zwart · noir · чёрное
Mit beweglicher Rückenlehne, Rollen und Stopper · With movable back rest, castors and stopper · Met beweegbare rugleuning, wielen en vastzetters · Avec dossier mobile, roulettes et stoppeurs · С регулируемой спинкой, роликами и блокиратором

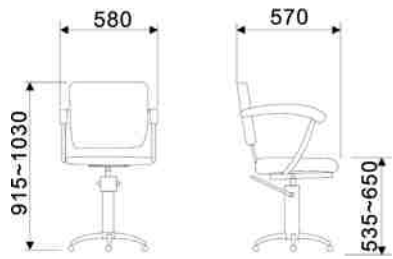

siehe Seite 19 · see page 19 · zie pagina 19 · voir page 19 · см. стр. 19

7001102 London D

schwarz · black · zwart · noir · чёрное
Mit beweglicher, einstellbarer (102°-138°) Rückenlehne, Rollen und Stopper · With movable, adjustable (102°-138°) backrest, castors and stopper · Met beweegbare, instelbare (102°-138°) rugleuning, wielen en vastzetters · Avec dossier mobile et réglable (102°-138°), roulettes et stoppeurs · С подвижной, регулируемой (102°-138°) спинкой, роликами и фиксаторами

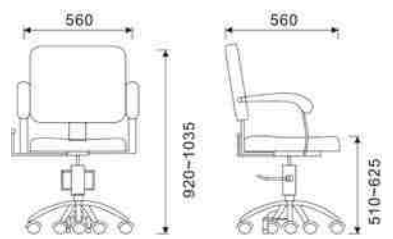

siehe Seite 19 · see page 19 · zie pagina 19 · voir page 19 · см. стр. 19



3070102 Ersatzrolle für London

1 Ersatzrolle · 1 Spare castor · 1 Reservewiel · 1 Roulette de rechange · 1 Запасной ролик

siehe Seite 19 ·
see page 19 ·zie pagina 19 ·
voir page 19 ·
см. стр. 19**3070023 London A**

schwarz · black · zwart · noir · чёрное

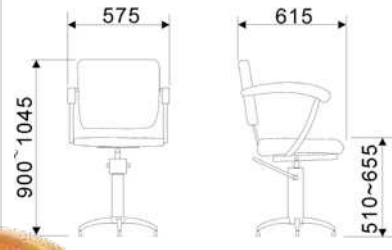

London A

Passend zu Waschplatz Wien, Seite 37
Suitable for washing station Wien, page 37
Passend bij wasplaats Wien, pagina 37
Assorti au bac de lavage Wien, page 37
Подходит к мойке Wien, стр. 37siehe Seite 19 ·
see page 19 ·zie pagina 19 ·
voir page 19 ·
см. стр. 19**3070029 London B**

schwarz · black · zwart · noir · чёрное

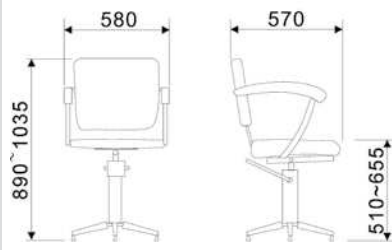
Mit beweglicher Rückenlehne · With
movable back rest · Met beweegbare
rugleuning · Avec dossier mobile · C
регулируемой спинкой

LONDON A-D

D Bedienungsstuhl London A-DStandard-Modell, hydraulisch arretierbare Pumpe,
Kunstlederbezug, verschiedene Ausstattungen erhältlich.**London A:** Sitzhöhe 51-65,5 cm

HBT 90-104,5 x 57,5 x 61,5 cm

London B: Sitzhöhe 51-65,5 cm

HBT 89-103,5 x 58 x 57 cm

London C: Sitzhöhe 53,5-65 cm

HBT 91,5-103 x 58 x 57 cm

London D: Sitzhöhe 51-62,5 cm

HBT 92-103,5 x 56 x 56 cm

EN Styling chair London A-DStandard model, with lockable hydraulic pump,
imitation leather cover available with different
features.**London A:** Seat height 51-65,5 cm

HWD 90-104,5 x 57,5 x 61,5 cm

London B: Seat height 51-65,5 cm

HWD 89-103,5 x 58 x 57 cm

London C: Seat height 53,5-65 cm

HWD 91,5-103 x 58 x 57 cm

London D: Seat height 51-62,5 cm

HWD 92-103,5 x 56 x 56 cm

NL Kapstoel London A-DStandaard-model, hydraulisch geremde pomp,
bekleding uit imitatieleer, verkrijgbaar in ver-
schillende uitvoeringen.**London A:** Zithoogte 51-65,5 cm

HBD 90-104,5 x 57,5 x 61,5 cm

London B: Zithoogte 51-65,5 cm

HBD 89-103,5 x 58 x 57 cm

London C: Zithoogte 53,5-65 cm

HBD 91,5-103 x 58 x 57 cm

London D: Zithoogte 51-62,5 cm

HBD 92-103,5 x 56 x 56 cm

F Fauteuil London A-DModèle standard, pompe à blocage hydrau-
lique, revêtement en cuir synthétique, disponi-
ble avec différents équipements.**London A:** Hauteur de siège 51-65,5 cm

HLP 90-104,5 x 57,5 x 61,5 cm

London B: Hauteur de siège 51-65,5 cm

HLP 89-103,5 x 58 x 57 cm

London C: Hauteur de siège 53,5-65 cm

HLP 91,5-103 x 58 x 57 cm

London D: Hauteur de siège 51-62,5 cm

HLP 92-103,5 x 56 x 56 cm

RU Рабочее кресло London A-DСтандартная модель с гидравлической фик-
сацией насоса, роликами и блокиратором,
чёрного цвета из, искусственной кожи. В
ассортименте модели различной величины.**London A:** Высота сиденья 51-65,5 cm

ВШГ 90-104,5 x 57,5 x 61,5 cm

London B: Высота сиденья 51-65,5 cm

ВШГ 89-103,5 x 58 x 57 cm

London C: Высота сиденья 53,5-65 cm

ВШГ 91,5-103 x 58 x 57 cm

London D: Высота сиденья 51-62,5 cm

ВШГ 92-103,5 x 56 x 56 cm

3070032 London C

schwarz · black · zwart · noir · чёрное
Mit beweglicher Rückenlehne, Rollen und Stopper · With movable back rest, castors and stopper · Met beweegbare rugleuning, wielen en vastzetters · Avec dossier mobile, roulettes et stoppeurs · С регулируемой спинкой, роликами и блокиратором

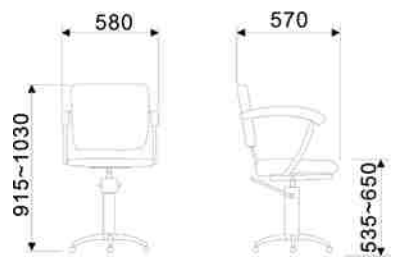

siehe Seite 19 · see page 19 · zie pagina 19 · voir page 19 · см. стр. 19



7001098 London D

schwarz · black · zwart · noir · чёрное
Mit beweglicher, einstellbarer (102°-138°) Rückenlehne, Rollen und Stopper · With movable, adjustable (102°-138°) backrest, castors and stopper · Met beweegbare, instelbare (102°-138°) rugleuning, wielen en vastzetters · Avec dossier mobile et réglable (102°-138°), roulettes et stoppeurs · С подвижной, регулируемой (102°-138°) спинкой, роликами и фиксаторами

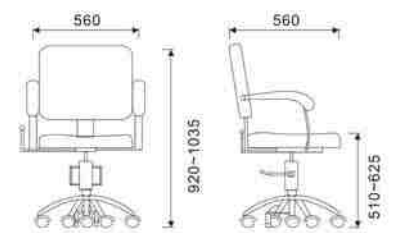

siehe Seite 19 · see page 19 · zie pagina 19 · voir page 19 · см. стр. 19



3070102 Ersatzrolle für London

1 Ersatzrolle · 1 Spare castor · 1 Reservewiel · 1 Roulette de rechange · 1 Запасной ролик

D Bedienungsstuhl Zürich

Moderner Bedienungsstuhl mit hydraulisch arretierbarer Pumpe, verchromter, runder Bodenplatte und Öffnung im Rückenbereich für einfache Reinigung. Durch farblich abgesetzte Ziernähte und seitliche Metall-Applikation ist der Stuhl ein modischer Klassiker. Sitzhöhe verstellbar von 42,5-57,5 cm, HBT 81-96 x 62,5 x 62,5 cm.

EN Styling chair Zurich

Modern styling chair with lockable hydraulic pump, round chrome base and opening in the backrest for easy cleaning. The colored fancy seam and metal appliques make the chair a trendy classic. Adjustable seat height from 42,5-57,5 cm, HWD 81-96 x 62,5 x 62,5 cm.

**7000801 Zürich**

schwarz · black · zwart · noir · чёрное

**7001206 Zürich**

dunkelbraun · dark brown · donkerbruin · marron foncé · тёмно-коричневый

NL Kapstoel Zürich

Moderne kappersstoel met hydraulisch ver-grendelbare pomp, verchromde, ronde metalen voet, opening in het rugbereik voor een eenvoudige reiniging. Door met kleur afgezette siernaden en metalen applicaties aan de zijkant is de stoel een chic klassieker. Zithoogte ver-stelbaar van 42,5-57,5 cm, HBD 81-96 x 62,5 x 62,5 cm.

F Fauteuil Zürich

Chaise de coiffure moderne avec pompe à blocage hydraulique et pied en metal rond chrome, ouverture au niveau du dos pour un nettoyage facile. Les coutures ornementales

colorées et les applications laterals en metal font de cette chaise un modern classique. Au-teur d'assise réglable de 42,5-57,5 cm, HLP 81-96 x 62,5 x 62,5 cm.

RU Парикмахерское кресло Zürich

Современное рабочее кресло, гидравлический насос с фиксатором, хромированная овальная подставка, отверстие в спинке для упрощенного очищения от волос. Благодаря цветным декоративным швам и аппликациям с боков, кресло представляет собой модный в наши дни классический стиль. Высота сиденья регулируется от 42,5 до 57,5 см, ВШГ 81-96 x 62,5 x 62,5 см.

Passend zu Waschplatz Lugano, Seite 41 & Zürich, Seite 40
Suitable for washing station Lugano, page 41 & Zürich, page 40
Passend bij wasplaats Lugano, pagina 41 & Zürich, pagina 40
Assorti au bac de lavage Luagno, page 41 & Zürich, page 40
Подходит к мойке Lugano, стр. 41 & Zürich, стр. 40

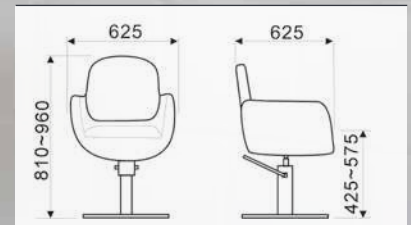

siehe Seite 19 ·
see page 19 ·

zie pagina 19 ·
voir page 19 ·
см. стр. 19

siehe Seite 19 ·
see page 19 ·

zie pagina 19 ·
voir page 19 ·
см. стр. 19



ST. TROPEZ

D Bedienungsstuhl St. Tropez

Mit hydraulisch arretierbarer Pumpe, rundem Chromfuß, Öffnung im Rückenbereich für einfache Reinigung, Sitzhöhe verstellbar von 46-61 cm, HBT 80-95 x 63 x 68,5 cm.

EN Styling chair St. Tropez

With lockable hydraulic pump, round chrome base, opening in the backrest for easy cleaning, adjustable seat height from 46-61 cm, HWD 80-95 x 63 x 68,5 cm.

NL Kapstoel St. Tropez

Met hydraulisch vergrendelbare pomp, verchromde, ronde metalen voet, opening in het rugbereik voor een eenvoudige reiniging, zithoogte verstelbaar van 46-61 cm, HBD 80-95 x 63 x 68,5 cm.

F Fauteuil St. Tropez

Avec pompe à blocage hydraulique et pied en metal rond chrome, ouverture au niveau du dos pour un nettoyage facile, auteur d'assise réglable de 46-61 cm, HLP 80-95 x 63 x 68,5 cm.

RU Парикмахерское кресло St. Tropez

Гидравлический насос с фиксатором, круглая хромированная подставка, отверстие в спинке для упрощенного очищения от волос, высота сиденья регулируется от 46 до 61 см, ВШГ 80-95 x 63 x 68,5 см.

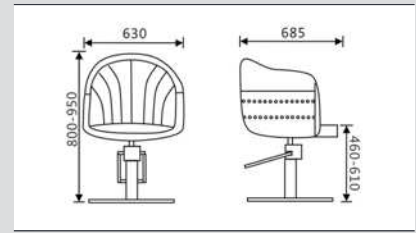

7001132 St. Tropez
schwarz · black ·
zwart · noir · чёрное



7001130 St. Tropez
cognac-braun · cognac brown ·
cognac-bruin · brun cognac ·
кофейно-коричневое



Passend zu Waschplatz St. Tropez, Seite 38
Suitable for washing station St. Tropez, page 38
Passend bij wasplaats St. Tropez, pagina 38
Assorti au bac de lavage St. Tropez, page 38
Подходит к мойке St. Tropez, стр. 38



Passend zu Herren-Bedienstuhl Diplomat, Seite 33
Suitable for gents' styling chair Diplomat, page 33
Passend bij heren-kappersstoel Diplomat, pagina 33
Assorti au fauteuil pour homme Diplomat, page 33
Подходит для мужского кресла Diplomat, стр. 33



siehe Seite 19 ·
see page 19 ·

zie pagina 19 ·
voir page 19 ·
см. стр. 19

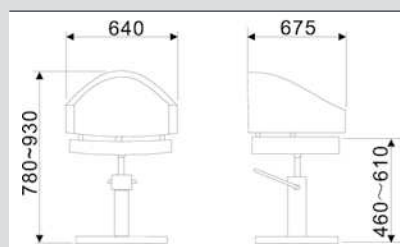

3070075 Valencia
schwarz · black ·
zwart · noir · чёрное

VALENCIA

D Bedienungsstuhl Valencia

Mit hydraulisch arretierbarer Pumpe, verchromter, runder Bodenplatte, Sitzhöhe verstellbar von 46-61 cm, HBT 78-93 x 64 x 67,5 cm.

EN Styling chair Valencia

With hydraulically locking pump, chromed, round base plate, adjustable seat height from 46-61 cm, HWD 78-93 x 64 x 67,5 cm.

NL Kapstoel Valencia

Met hydraulisch vergrendelbare pomp, verchromde, ronde vloerplaat, zithoogte verstelbaar van 46-61 cm, HBD 78-93 x 64 x 67,5 cm.

F Fauteuil Valencia

À blocage hydraulique, pied chromé, rond, hauteur de siège réglable de 46-61 cm, HLP 78-93 x 64 x 67,5 cm.

RU Парикмахерское кресло Valencia

С гидравлической, фиксируемой помпой, хромированное, круглое основание, высота сиденья регулируется от 46 до 61 см, ВШГ 78-93 x 64 x 67,5 см.

siehe Seite 19 ·
see page 19 ·
zie pagina 19 ·
voir page 19 ·
см. стр. 19Passend zu Waschplatz New York, Seite 36
Suitable for washing station New York, page 36
Passend bij wasplaats New York, pagina 36
Assorti au bac de lavage New York, page 36
Подходит к мойке New York, стр. 36siehe Seite 19 ·
see page 19 ·
zie pagina 19 ·
voir page 19 ·
см. стр. 19

PORTO

D Bedienungsstuhl Porto

Mit hydraulisch arretierbarer Pumpe, quadratischer Bodenplatte mit Edelstahloberfläche, leicht beweglicher Rückenlehne, Sitzhöhe verstellbar von 53-68 cm, HBT 89,5-104,5 x 69 x 65 cm.

EN Styling chair Porto

Hydraulic lockable pump, quadratic base plate with stainless steel surface, slightly moveable backrest, adjustable seat height from 53-68 cm, HWD 89,5-104,5 x 69 x 65 cm.

NL Kapstoel Porto

Met hydraulisch vergrendelbare pomp, kwadratische Bodemplaat met een oppervlakte van roestvrij staal, gemakkelijk beweegbare rugleuning, zithoogte verstelbaar van 53-68 cm, HBD 89,5-104,5 x 69 x 65 cm.

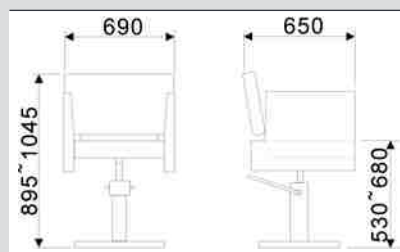
**F Fauteuil Porto**

À blocage hydraulique, plaque de fond, surface en acier inoxydable, dossier légèrement mobile, hauteur de siège réglage de 53-68 cm, HLP 89,5-104,5 x 69 x 65 cm.

RU Парикмахерское кресло Porto

С гидравлически фиксируемым насосом, хромированная, квадратная опора, легко перемещаемая спинка, регулируемая высота сиденья от 53 до 68 см, ВШГ 89,5-104,5 x 69 x 65 см.

3070068 Portoschwarz · black ·
zwart · noir · чёрное

BARCELONA

D Bedienungsstuhl Barcelona

Mit hydraulisch arretierbarer Pumpe, quadratischer Bodenplatte mit Edelstahloberfläche, Nackenrolle verstellbar, Sitzhöhe verstellbar von 52-67 cm, HBT 83-98 x 68,5 x 69,5 cm.

EN Styling chair Barcelona

With hydraulic lockable pump, quadratic base plate with stainless steel surface, adjustable neck roll, adjustable seat height from 52-67 cm, HWD 83-98 x 68,5 x 69,5 cm.

NL Kapstoel Barcelona

Met hydraulisch vergrendelbare pomp, kwadratische Bodemplaat met een oppervlakte van roestvrij staal, nekrol verstellbaar, zithoogte verstellbaar van 52-67 cm, HBD 83-98 x 68,5 x 69,5 cm.

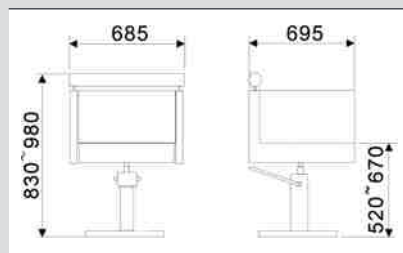
**F Fauteuil Barcelona**

À blocage hydraulique, plaque de fond, surface en acier inoxydable, carré, rouleau réglable pour la nuque, hauteur de siège réglage de 52-67 cm, HLP 83-98 x 68,5 x 69,5 cm.

RU Парикмахерское кресло Barcelona

С гидравлической фиксацией насоса, квадратное основание из высококачественной стали, подголовник регулируется, высота сиденья регулируется в диапазоне от 52 до 67 см, ВШГ 83-98 x 68,5 x 69,5 см.

3070071 Barcelonaschwarz · black ·
zwart · noir · чёрное



ROMA

D Bedienungsstuhl Roma

Moderner Bedienungsstuhl mit hydraulisch arretierbarer Pumpe und verchromter, runder Bodenplatte. Die elegante Edelstahlapplikation an den Seitenlehnen verwandelt den Stuhl zu einem Blickfang in jedem Salon. Sitzhöhe verstellbar von 50-64 cm, HBT 86-100 x 70 x 63 cm.

EN Styling chair Roma

Modern salon chair with hydraulically lockable pump and round chrome base. The elegant stainless steel details on the armrests make this chair an eye-catching feature in any salon. Seat height adjustable from 50-64 cm, HWD 86-100 x 70 x 63 cm.

NL Kapstoel Roma

Moderne bedieningsstoel met hydraulisch vergrendelbare pomp en verchromde, ronde bodemplaat. De elegante applicatie van roestvrij staal aan de zijleuningen maakt van de stoel een eyecatcher in elk salon. Zithoogte verstelbaar van 50-64 cm, HBD 86-100 x 70 x 63 cm.

F Fauteuil Roma

Chaise coiffure moderne avec pompe verrouillable hydrauliquement et plaque de base ronde chromée. L'élégante application en acier inoxydable sur les accoudoirs latéraux transforme cette chaise en un accroche-regard dans tous les salons. La hauteur du siège est réglable de 50-64 cm, HLP 86-100 x 70 x 63 cm.

RU Парикмахерское кресло Roma

Современное парикмахерское кресло с гидравлическим подъемником и хромированным круглым основанием. Элегантные накладки из нержавеющей стали на подлокотниках делают кресло яркой и привлекательной частью интерьера любого салона. Высота сиденья регулируется от 50 до 64 см, ВШГ 86-100 x 70 x 63 см.

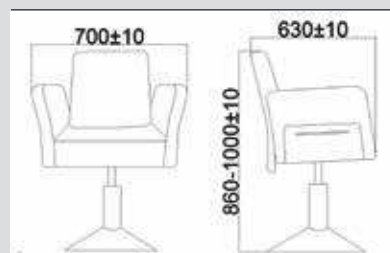

siehe Seite 19 ·
see page 19 ·
zie pagina 19 ·
voir page 19 ·
см. стр. 19

Passend zu Waschplatz Roma, Seite 39
Suitable for washing station Roma, page 39
Passend bij wasplaats Roma, pagina 39
Assorti au bac de lavage Roma, page 39
Подходит к мойке Roma, стр. 39



7001375 Roma
schwarz · black ·
zwart · noir · чёрное



HAMBURG

D Herren-Bedienungsstuhl Hamburg

Hydraulisch arretierbare Pumpe, Sitzhöhe verstellbar von 56-75 cm. Rückenlehne etwa 45° nach hinten kippbar, verstellbare Kopfstütze. Einstellung der Rückenlehne: Hebel an der Seite fest nach hinten ziehen, zeitgleich die Rückenlehne in die gewünschte Position bringen. Sobald die Rückenlehne in gewünschter Position ist, Hebel loslassen. HBT 120-139 x 69 x 98-136 cm.

EN Gents' styling chair Hamburg

With hydraulic lockable pump, adjustable seat height from 56-75 cm. Back rest approx. 45° backward tiltable, adjustable head rest. Adjustment of the backrest: firmly pull the side lever backwards whilst simultaneously bringing the backrest into the desired position. Release the lever once the backrest is in the desired position. HWD 120-139 x 69 x 98-136 cm.

NL Heren-kapstoel Hamburg

Met hydraulisch vergrendelbare pomp, zithoogte verstelbaar van 56-75 cm. Rugleuning is ca. 45° naar achter beweegbaar, verstellbare hoofdsteun. Instelling van de rugleuning: trek de hendel aan de zijkant naar achter en breng tegelijk de rugleuning in de gewenste positie. Laat de hendel los zodra de rugleuning zich in de gewenste positie bevindt. HBD 120-139 x 69 x 98-136 cm.

F Fauteuil pour homme Hamburg

A pompe à blocage hydraulique, hauteur de siège réglable de 56-75 cm. Dossier est ca. 45° basculant à derrière, l'appui-tête réglable. Réglage du dossier : tirer fermement le levier latéral vers l'arrière tout en mettant le dossier dans la position souhaitée. Relâcher le levier dès que le dossier se trouve dans la position souhaitée. HLP 120-139 x 69 x 98-136 cm.

RU Мужское рабочее кресло Hamburg

С гидравлической фиксацией насоса, сиденье регулируется по высоте в диапазоне от 56-75 см. Положение спинки регулируется на 45°. Регулировка спинки: сильно потянуть назад рычаг сбоку, одновременно установить спинку в нужное положение. Как только спинка окажется в нужном положении, отпустить рычаг. Регулируемый подголовник, ВШГ 120-139 x 69 x 98-136 см.



siehe Seite 19 · see page 19 ·
zie pagina 19 · voir page 19 ·
см. стр. 19



3070026 Hamburg
schwarz · black ·
zwart · noir · чёрное

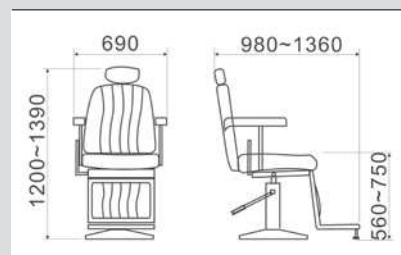



DENVER

D Herren-Bedienungsstuhl Denver

Dieser Herren-Bedienungsstuhl ist robust, formschön und leicht zu bedienen, dank der elektrisch verstellbaren Rückenlehne. Gefertigt aus hochwertigem schwarzen Kunstleder, sehr bequem dank der sehr guten Polsterung und der großen breiten Sitzfläche, gepolsterte Armlehnen, integrierte, verstellbare und herausnehmbare Kopfstütze, kann einfach in Liegeposition gebracht werden, mit hydraulisch arretierbarer Pumpe, rundem Chromfuß, Fußstütze mit Stopper, Sitzhöhe verstellbar von 52-71 cm, HBT 92-110 x 70 x 85-130 cm.

EN Gents' styling chair Denver

This barber chair is durable, beautifully designed and easy to operate thanks to the electrically adjustable backrest. Covered in high-quality black faux leather; very comfortable thanks to the generous padding and the large, wide seat, padded armrests, integrated adjustable and removable headrest, easy to bring into the reclining position, with hydraulically lockable pump, round chrome base, footrest with stopper, seat height adjustable from 52-71 cm, HWD 92-110 x 70 x 85-130 cm.

NL Heren-kapstoel Denver

Deze bedieningsstoel voor heren is robuust, stijlvol en gemakkelijk te gebruiken, dankzij de elektrisch verstelbare rugleuning. Gemaakt van hoogwaardig zwart kunstleer, zeer comfortabel dankzij de uitstekende bekleding en het grote, brede zitvlak, gewatteerde armleuningen, geïntegreerde, verstellbare en verwisselbare hoofdsteen, kan eenvoudig in een liggende positie worden gebracht, met hydraulisch vergrendelbare pomp, ronde verchromde voet, voetsteun met stop, zithoogte verstelbaar van 52-71 cm, HBD 92-110 x 70 x 85-130 cm.

F Fauteuil pour homme Denver

Cette chaise coiffure pour hommes est robuste, galbée et facile à utiliser grâce à son dossier réglable électriquement. Fabriqué en simili cuir noir de haute qualité, très confortable grâce au très bon rembourrage et au grand siège large, aux accoudoirs rembourrés, à l'appui-tête intégré, réglable et amovible, elle peut être facilement mis en position couchée, avec pompe hydraulique verrouillable, base ronde chromée, repose-pieds avec butée, hauteur de siège réglable 52-71 cm, HLP 92-110 x 70 x 85-130 cm.

RU Мужское рабочее кресло Denver

Это мужское парикмахерское кресло отличается прочностью, красотой формы и легкостью в управлении благодаря электрическому механизму регулировки спинки. Изготовлено из высококачественной черной искусственной кожи, очень удобное благодаря качественной мягкой обивке и широкому сиденью, мягкие подлокотники, встроенная регулируемая и вынимаемая опора для головы, легко приводится в лежачее положение, с гидравлическим подъемником, круглой хромированной стойкой, опорой для ног со стопором, регулировка высоты сиденья в диапазоне 52-71 см, ВШГ 92-110 x 70 x 85-130 см.



7001378 Denver
schwarz · black ·
zwart · noir · чёрное

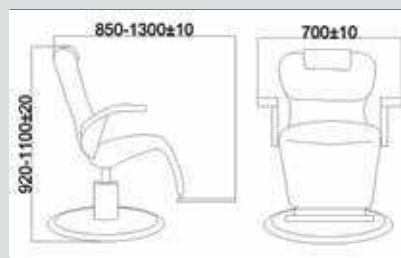



CHICAGO

D Herren-Bedienungsstuhl Chicago

Der Barber Stuhl Chicago im angesagten Vintage Style passt hervorragend in Barber Shops als auch in moderne Friseursalons. Chicago vereint den Charme der Vergangenheit mit der Moderne der Gegenwart. Ob für einen klassischen Haarschnitt oder für eine fachgerechte Rasur – verwöhnen Sie Ihre Kunden in diesem bequemen Stuhl. 360°-Drehung (feststellbar), verstellbare Rückenlehne, gefedertes Sitzkissen, integrierte, verstellbare, abnehmbare Kopfstütze, gepolsterte Armlehnen, Rückenlehnen-Retro-Stellhebel, Fußstütze mit Stopper, mit Comair Branding, Sitzhöhe verstellbar von 56-75 cm, HBT 112-131 x 68 x 114 cm.

EN Gents' styling chair Chicago

The Chicago Barber chair, in the popular vintage style, fits perfectly into barber shops and modern hairdressing salons. Chicago combines vintage charm with contemporary modernity. Whether for classic haircuts or skilled shaves - spoil your customers in this comfy chair. 360°-rotation (can be locked), adjustable backrest, spring-loaded seat cushion, integrated, adjustable and removable headrest, padded armrests, retro backrest control lever, footrest with stopper, Comair-branded, seat height adjustable from 56-75 cm, HWD 112-131 x 68 x 114 cm.

NL Heren-kapstoel Chicago

De kappersstoel Chicago in trendy vintage stijl past uitstekend in barbershops alsook in moderne kapsalons. Chicago combineert de charme van het verleden met het moderne van het heden. Voor een klassieke coiffure of voor een professionele scheerbeurt – verwen uw klant in deze comfortabele stoel. 360° draaibaar (kan worden vastgezet), beweegbare rugleuning, gevoerd stoelkussen, geïntegreerde, verstellbare, afneembare hoofdsteen, gevulde armleuningen, rugleuning-retro-verstelhendel, voetsteun met stopper, met Comair Branding, zithoogte verstelbaar van 56-75 cm, HBD 112-131 x 68 x 114 cm.

F Fauteuil pour homme Chicago

Le fauteuil barbier Chicago dans le style Vintage à la mode va parfaitement dans les salons pour hommes et dans les salons de coiffure modernes. Chicago allie le charme du passé à la modernité de notre époque. Pour une coupe classique ou un rasage professionnel – offrez à vos clients tout le confort de ce fauteuil. Pivotant à 360° (réglable), dossier réglable, siège sur ressorts, appuie-tête intégrés, réglables et amovibles, bras rembourrés, levier de réglage du dossier en arrière, repose-pied avec arrêt, avec Comair Branding, hauteur de siège réglable 56-75 cm, HLP 112-131 x 68 x 114 cm.

RU Мужское рабочее кресло Chicago

Парикмахерское кресло Chicago в изысканном винтажном стиле прекрасно вписывается как в барбершопы, так и в современные салоны-парикмахерские. В кресле «Chicago» сочетаются обаяние прошлого и дух современности. Будь то классическая стрижка или качественное бритье – это кресло гарантирует максимум комфорта вашим клиентам. Поворот на 360° (с фиксацией), регулируемая спинка, подпружиненное сиденье, встроенные съемные подголовники, мягкие подлокотники, рычаг управления в ретро-стиле, опора для ног с упором, с логотипом бренда Comair, регулировка высоты сиденья в диапазоне 56-75 см, ВШГ 112-131 x 68 x 114 см.

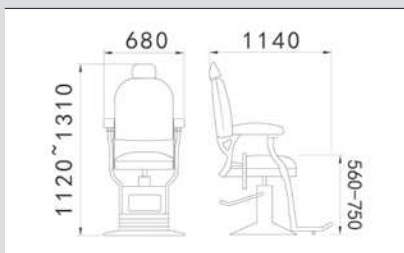

7001309 Chicago
schwarz · black · zwart ·
noir · чёрного цвета



siehe Seite 19 ·
see page 19 ·
zie pagina 19 ·
voir page 19 ·
см. стр. 19

D Herren-Bedienungsstuhl Diplomat

Modernes Retro-Design, verstellbare Kopfstütze, kann einfach in Liegeposition gebracht werden, stabile Handtuchhalter an der Seite, mit hydraulisch arretierbarer Pumpe, rundem Chromfuß. Einstellung der Rückenlehne: Hebel an der Seite fest nach hinten ziehen, zeitgleich die Rückenlehne in die gewünschte Position bringen. Sobald die Rückenlehne in gewünschter Position ist, Hebel loslassen. Sitzhöhe verstellbar von 53,5-72,5 cm. HBT 107,5-126,5 x 69,5 x 118 cm.

EN Gents' styling chair Diplomat

Modern retro design, adjustable headrest, can easily be changed to lying position, stable hand towel holders on the side, with lockable hydraulic pump, round chrome base. Adjustment of the backrest: firmly pull the side lever backwards whilst simultaneously bringing the backrest into the desired position. Release the lever once the backrest is in the desired position. Adjustable seat height from 53,5-72,5 cm. HWD 107,5-126,5 x 69,5 x 118 cm.

NL Heren-kappersstoel Diplomat

Modern retro design, verstellbare hoofdsteun, kan een-

voudig in een liggende positie worden gebracht, met hydraulisch vergrendelbare pomp, verchromde, ronde metalen voet, opening in het rugbereik voor een eenvoudige reiniging. Instelling van de rugleuning: trek de hendel aan de zijkant naar achter en breng tegelijk de rugleuning in de gewenste positie. Laat de hendel los zodra de rugleuning zich in de gewenste positie bevindt. Zithoogte verstelbaar van 53,5-72,5 cm. HBD 107,5-126,5 x 69,5 x 118 cm.

F Fauteuil pour homme Diplomat

Style rétro moderne, l'appui-tête réglable, peut être aisément réglé en position allongée, équipé de porte-serviettes sur le côté, avec pompe à

7001134 Diplomat

schwarz · black · zwart · noir · чёрного цвета

7001133 Diplomat

cognac-braun · cognac brown · cognac-bruin · bruin cognac · коньячно-коричневого цвета

blocage hydraulique, pied en metal rond chromé, ouverture au niveau du dos pour un nettoyage facile. Réglage du dossier : tirer fermement le levier latéral vers l'arrière tout en mettant le dossier dans la position souhaitée. Relâcher le levier dès que le dossier se trouve dans la position souhaitée. Auteur d'assise réglable de 53,5-72,5 cm. HLP 107,5-126,5 x 69,5 x 118 cm.

RU Мужское рабочее кресло Diplomat

Рабочее кресло, ретро-дизайн, регулируемый подголовник, легко приводится в горизонтальное положение, по бокам устойчивые держатели для полотенец, гидравлический насос с фиксатором, круглая хромированная подставка, высота сиденья регулируется от 53,5 до 72,5 см, Регулировка спинки: сильно потянуть назад рычаг сбоку, одновременно установить спинку в нужное положение. Как только спинка окажется в нужном положении, отпустить рычаг. ВШГ 107,5-126,5 x 69,5 x 118 см.

Passend zu Waschplatz St. Tropez, Seite 38
Suitable for washing station St. Tropez, page 38
Passend bij wasplaats St. Tropez, pagina 38
Assorti au bac de lavage St. Tropez, page 38
Подходит к мойке St. Tropez, стр. 38



Passend zu Bedienungsstuhl St. Tropez, Seite 27
Suitable for styling chair St. Tropez, page 27
Passend bij bedieningsstoel St. Tropez, pagina 27
Assorti au fauteuil de soins St. Tropez, page 27
Подходит к парикмахерскому креслу St. Tropez, стр. 27



siehe Seite 19 -
see page 19 -

zie pagina 19 -
voir page 19 -
см. стр. 19

Bite-Anleitung S. 19 beachten - Please consider the instructions on page 19
- Neem a.u.b. de handleiding op pagina 19 in acht - S'il vous plaît faire attention à l'instruction à la page 19 - Пожалуйста, прочитайте инструкцию на стр. 19 - Detailliere Skizzen der Möbel finden Sie ab der Seite 63 - Detailed drawings of the furniture you can find from page 63 onwards - Gedetailleerde tekeningen van de meubels vindt u vanaf pagina 63 - Vous trouvez les croquis détaillés des meubles à partir de la page 63 - Подробные размеры мебели указаны начиная со стр.63

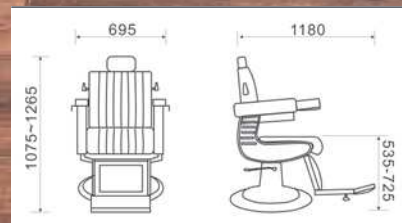



	Artikelnummer	Name	HBT	Sitzhöhe	5er Fußkreuz	Bodenplatte	Bewegliche Rückenlehne	Seite
	Product code	Name	HWD	Seat height	5-star base	Base plate	Movable back rest	Page
	Artikelnummer	Naam	HBD	Zithoogte	5er voetkruis	Vloerplaat	Met beweegbare rugleuning	Page
	Numéro d'article	Nom	HLP	Hauteur de siège	Croisillon à 5 pieds	Plaque de fond	Avec dossier mobile	Pagina
	Артикул №	Название	ВШГ	Высота сиденья	5-ти лучная крестовина	Напольное основание	Регулируемая спинка	Страница
	3070030	Milano	90-104,5 x 60 x 63,5 cm	53-67,5 cm	✓			20
	7001118	Sylt	88-102 x 63 x 65 cm	53-67 cm	✓			20
	3070024	Paris A	85-99,5 x 58,5 x 60 cm	51,5-66 cm	✓			21
	3070028	Paris B	90-104,5 x 59,5 x 64,5 cm	51,5-66 cm	✓		✓	21
	3070031	Paris C	91,5-103 x 59,5 x 64,5 cm	53-64,5 cm	✓		✓	21
	7000046	London A	90-104,5 x 57,5 x 61,5 cm	51-65,5 cm	✓			22
	7000047	London B	89-103,5 x 58 x 57 cm	51-65,5 cm	✓		✓	22
	7000048	London C	91,5-103 x 58 x 57 cm	53,5-65 cm	✓		✓	23
	7001102	London D	92-103,5 x 56 x 56 cm	51-62,5 cm	✓		Einstellbar von 102°-138° Adjustable from 102°-138° Instelbaar van 102°-138° Réglable de 102° à 138° Регулируется от 102° до 138°	23
	3070023	London A	90-104,5 x 57,5 x 61,5 cm	51-65,5 cm	✓			24
	3070029	London B	89-103,5 x 58 x 57 cm	51-65,5 cm	✓		✓	24
	3070032	London C	91,5-103 x 58 x 57 cm	53,5-65 cm	✓		✓	25
	7001098	London D	92-103,5 x 56 x 56 cm	51-62,5 cm	✓		Einstellbar von 102°-138° Adjustable from 102°-138° Instelbaar van 102°-138° Réglable de 102° à 138° Регулируется от 102° до 138°	25



	Artikelnummer	Name	HBT	Sitzhöhe	5er Fußkreuz	Bodenplatte	Bewegliche Rückenlehne	Seite
	Product code	Name	HWD	Seat height	5-star base	Base plate	Movable back rest	Page
	Artikelnummer	Naam	HBD	Zithoogte	5er voetkruis	Vloerplaat	Met beweegbare rugleuning	Page
	Numéro d'article	Nom	HLP	Hauteur de siège	Croisillon à 5 pieds	Plaque de fond	Avec dossier mobile	Pagina
	Артикул №	Название	ВШГ	Высота сиденья	5-ти лучная крестовина	Напольное основание	Регулируемая спинка	Страница
	7000801	Zürich	81-96 x 62,5 x 62,5 cm	42,5-57,5 cm		✓		26
	7001206	Zürich	81-96 x 62,5 x 62,5 cm	42,5-57,5 cm		✓		26
	7001132	St. Tropez	80-95 x 63 x 68,5 cm	46-61 cm		✓		27
	7001130	St. Tropez	80-95 x 63 x 68,5 cm	46-61 cm		✓		27
	3070075	Valencia	78-93 x 64 x 67,5 cm	46-61 cm		✓		27
	3070068	Porto	89,5-104,5 x 69 x 65 cm	53-68 cm		✓		28
	3070071	Barcelona	83-98 x 68,5 x 69,5 cm	52-67 cm		✓	Nackenrolle verstellbar Adjustable neck bolster Verstelbare nekrol Rouleau appui-tête réglable Регулируемый подголовник	28
	7001375	Roma	86-100 x 70 x 63 cm	50-64 cm		✓		29
	3070026	Hamburg	120-139 x 69 x 98-136 cm	56-75 cm		✓	ca. 45°	30
	7001378	Denver	92-110 x 70 x 85-130 cm	52-71 cm		✓	ca. 45°	31
	7001309	Chicago	112-131 x 68 x 114 cm	56-75 cm		✓	ca. 45°	32
	7001134	Diplomat	107,5-126,5 x 69,5 x 118 cm	53,5-72,5 cm		✓	ca. 45°	33
	7001133	Diplomat	107,5-126,5 x 69,5 x 118 cm	53,5-72,5 cm		✓	ca. 45°	33



NEW YORK

D Luxus-Waschessel New York

Waschessel und Waschsäule sind separat. Für ein hohes Maß an Komfort und Wellness sorgt die dicke Polsterung, die komplett aus robustem Kunstleder gefertigt wird. Das weiße Waschbecken ist aus Keramik produziert und besitzt eine komfortable Kippfunktion, um dieses perfekt an die Bedürfnisse des Kunden auszurichten. Der gut zugängliche Innenraum der Fiberglas Waschsäule ermöglicht ein einfaches Anschließen und ein schnelles Abstellen des Wassers im Notfall und wird Ihre Kunden in der Praxis überzeugen. HBT 100 x 74 x 118 cm.

EN Luxury Wash Unit New York

Wash unit and wash column are separate. The padding, made entirely from rugged synthetic leather, ensures high levels of comfort and well-being. The white wash basin is ceramic and boasts a comfortable tilt function, enabling you to perfectly meet your customer's requirements. The easy-to-access space inside the fibreglass wash column facilitates simply connecting and quickly turning off the water in an emergency and will allow your customers to appreciate its practical benefits. HWD 100 x 74 x 118 cm.

NL Luxueuze waszetel New York

Waszetel en waszuil zijn afzonderlijk. Voor een hoge mate aan comfort en wellness zorgt de dikke bekleding, die volledig van robuust kunstleer is gemaakt. De witte wasbak bestaat uit keramiek en beschikt over een comfortabele kiepfunctie om deze perfect af te stemmen op de wensen van de klant. De makkelijk toegankelijke binnenruimte van de fiberglas waszuil maakt het mogelijk om het water makkelijk aan te zetten en snel te stoppen bij een noodgeval en zal uw klanten in de praktijk overtuigen. HBD 100 x 74 x 118 cm.

F Fauteuil de lavage de luxe New York

Fauteuil de lavage et colonne sont distincts. Le rembourrage épais en cuir artificiel robuste assure encore plus de confort et de bien-être. Le lavabo blanc est en porcelaine et est doté d'une confortable fonction basculante qui s'adapte parfaitement aux besoins du client. L'intérieur bien accessible de la colonne de

lavage en fibre de verre permet d'ouvrir et de fermer l'eau facilement en cas d'urgence et saura convaincre vos clients dans la pratique. HLP 100 x 74 x 118 cm.

RU Парикмахерское кресло-мойка ЛЮКС New York

Раздельные кресло и мойка. Высокой степени комфорта и удобства способствует плотная обивка, изготовленная из прочной синтетической кожи. Белая мойка выполнена из керамики. Регулируемый угол наклона раковины позволит клиенту расположиться в кресле максимально удобно. Легко доступная внутренняя часть основания, изготовленного из стекловолна, позволяет без приложения особых усилий подключить воду, а в случае чрезвычайной ситуации, быстро её отключить. Кресло-мойка убедит ваших клиентов на деле в правильности выбора. ВШГ 100 x 74 x 118 см.

7001310 New York

Stuhl schwarz, Becken weiß · Chair black, basin white · Stoel zwart, wasbak wit · Fauteuil noir, cuvette blanc · Черное кресло, белая раковина

Passend zu Bedienungsstuhl Porto & Barcelona, Seite 28
Suitable for styling chair Porto & Barcelona, page 28
Passend bij bedieningsstoel Porto & Barcelona, pagina 28
Assorti au fauteuil de soins Porto & Barcelona, page 28
Подходит к парикмахерскому креслу Porto & Barcelona, стр. 28

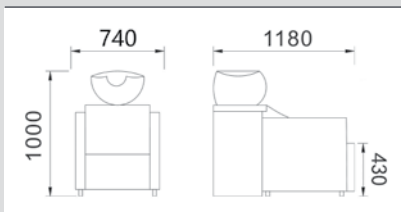

Becken nicht verstellbar
Basin not adjustable
Wasbak niet verstellbaar
Cuvette n'est réglable
Положение раковины не регулируется

Detaillierte Skizzen der Möbel finden Sie ab der Seite 63 - Detailed drawings of the furniture you can find from page 63 onwards
- Gedetailleerde tekeningen van de meubels vindt u vanaf pagina 63 - Vous trouvez les croquis détaillés des meubles à partir de la page 63 - Точные размеры мебели указаны начиная со стр 63



WIEN

D Waschplatz Wien

Kunstleder-Bezug, Keramikbecken, Höhe bei gekipptem Becken ca. 93 cm, Breite 63,5 cm, Tiefe mit Fußauflage 150 cm, Becken 50 cm breit x 38 cm tief, ohne Fußablage 120,5 cm, inkl. Einhebelmischbatterie.

EN Washing station Wien

Imitation leather cover, ceramic basin, Height with tilted basin ca. 93 cm, width 63,5 cm, depth with footrest 150 cm, basin 50 cm wide x 38 cm deep, without footrest 120,5 cm, incl. single lever mixer.

NL Wasplaats Wien

Bekleding uit imitatieleer, keramiek wasbak, Hoogte bij gekantelde wasbak ca. 93 cm, breedte 63,5 cm, diepte met voetensteun 150 cm, wasbak 50 cm breed x 38 cm diep, zonder voetensteun 120,5 cm, inkl. eenhendelmengkraan.

F Bac de lavage Wien

Revêtement en cuir synthétique, cuvette en céramique, Hauteur quand la cuvette est basculée ca. 93 cm, largeur 63,5 cm, profondeur avec repose-pied 150 cm, cuvette 50 cm de largeur x 38 cm de profondeur, sans repose-pied 120,5 cm, incl. mitigeur à mopcommande.

7000102 Wien

Stuhl schwarz, Becken schwarz, Armlehnen schwarz · Chair black, basin black, armrest black · Stoel zwart, wasbak zwart, armleuningen zwart · Fauteuil noir, cuvette noire, accoudoirs noire · Черное кресло, чёрная раковина, чёрные подлокотники

7000049 Wien

Stuhl schwarz, Becken weiß, Armlehnen schwarz · Chair black, basin white, armrest black · Stoel zwart, wasbak wit, armleuningen zwart · Fauteuil noir, cuvette blanc, accoudoirs noire · Черное кресло, белая раковина, чёрные подлокотники

3070805 Wien

Stuhl schwarz, Becken schwarz, Armlehnen buche · Chair black, basin black, armrest beech · Stoel zwart, wasbak zwart, armleuningen beuk · Fauteuil noir, cuvette noire, accoudoirs hêtre · Черное кресло, чёрная раковина, подлокотники из бука

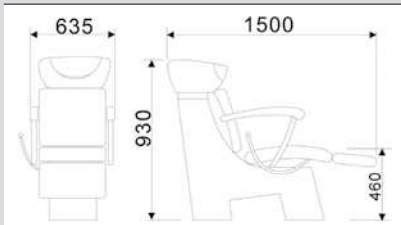

RU Мойка для волос Wien

Искусственная кожа, керамическая раковина, Высота при наклоненной раковине около 93 см, ширина 63,5 см, глубина с подставкой для ног 150 см, ширина раковины 50 см x глубина 38 см, без опоры для ног 120,5 см, в комплекте с арматурой.



Passend zu Bedienungsstuhl London, Seite 22-25
Suitable for styling chair London, page 22-25
Passend bij bedieningsstoel London, pagina 22-25
Assorti au fauteuil de soins London, page 22-25
Подходит к парикмахерскому креслу London, стр. 22-25



Becken nicht verstellbar
Basin not adjustable
Wasbak niet verstelbaar
Cuvette n'est réglable
Положение раковины не регулируется



ST. TROPEZ

D Waschplatz St. Tropez

Bequemer Waschplatz in modernem Retro-Design. Der Korpus ist aus stabilem und pflegeleichtem, schwarzen Fiberglas. Das Keramikbecken ist kippbar. Der Stuhl wurde aus hochwertigem Kunstleder gefertigt und sorgt aufgrund der sehr guten Polsterung für einen angenehmen Sitzkomfort. Die Rückenlehne ist durch Aluminium verziert und dient als Blickfang im Salon. Die Öffnung im Rückenbereich gewährleistet eine einfache und schnelle Reinigung des Stuhls von Haarresten, inkl. Einhebelmischbatterie, HBT 94 x 64 x 123 cm.

EN Washing station St. Tropez

Comfortable washing area in a modern retro design. The body is made of firm, black fibre glass, which is easy to clean. The ceramic basin can be tilted. The chair was manufactured with high-quality imitation leather and provides pleasant sitting comfort due to its excellent cushioning. The back rest is decorated with aluminium and serves as an eye-catcher in the salon. Remaining hair can easily and quickly be cleaned off the chair thanks to the opening in the back, incl. single lever mixer, HWD 94 x 64 x 123 cm.

NL Wasplaats St. Tropez

Comfortabele wasplaats met modern retro-design. De romp is gemaakt van stabiel en makkelijk te onderhouden fiberglas. De keramische wasbak kan gekanteld worden. De stoel is gemaakt van hoogwaardig kunstleer en biedt dankzij de zeer goede bekleding een hoog zitcomfort. De rugleuning is met aluminium versierd en is een blikvanger in uw salon. Door de opening in de rugleuning kunnen haarresten snel en eenvoudig van de stoel verwijderd worden, inkl. eenhendelmengkraan, HBD 94 x 64 x 123 cm.

F Bac de lavage St. Tropez

Comfortable bac à shampooing au style rétro moderne. La structure en fibre de verre noire est solide et facile d'entretien. La cuvette en céramique est inclinable. Le fauteuil réalisé à partir de cuir synthétique de qualité supérieure offre une assise confortable grâce à son très bon rembourrage. Le dossier orné d'aluminium attire le regard dans le salon. L'ouverture située dans le dossier permet de nettoyer simplement et rapidement le fauteuil des résidus de cheveux coupés, incl. mitigeur à monocommande, HLP 94 x 64 x 123 cm.

RU Мойка для волос St. Tropez

Удобное кресло для мытья головы в современном ретро-дизайне. Корпус произведен из прочного, не требующего особого ухода черного стеклопластика. Откидная керамическая раковина. Благодаря очень хорошей набивке, изготовленное из высококачественного заменителя кожи кресло обеспечивает высокий комфорт при сидении. Спинка кресла отделана алюминием, что выгодно смотрится в любом салоне. Зазор в области спинки позволяет легкую и быструю очистку кресла от состриженных волос, в комплекте с арматурой, ВШГ 94 x 64 x 123 см.

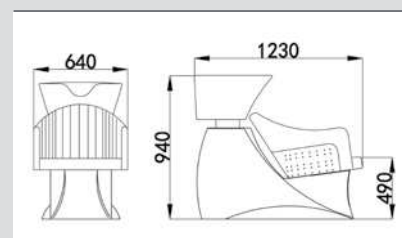
**7001152 St. Tropez**

Stuhl schwarz, Becken schwarz
Chair black, basin black · Stoel
zwart, wasbak zwart · Fauteuil
noir, cuvette noire · Черное
кресло, чёрная раковина

**7001253 St. Tropez**

Stuhl cognac-braun, Becken schwarz ·
Chair cognac brown, basin black ·
Stoel cognac-bruin, wasbak zwart ·
Fauteuil brun cognac, cuvette noire ·
Парикмахерское кресло, коньячно-
коричневого цвета, с раковиной
чёрного цвета



Becken nicht verstellbar
Basin not adjustable
Wasbak niet verstelbaar
Cuvette n'est réglable
Положение раковины
не регулируется

Passend zu Bedienungsstuhl St. Tropez, Seite 27
Suitable for styling chair St. Tropez, page 27
Passend bij bedieningsstoel St. Tropez, pagina 27
Assorti au fauteuil de soins St. Tropez, page 27
Подходит к парикмахерскому креслу St. Tropez, стр. 27



Passend zu Herren-Bedienstuhl Diplomat, Seite 33
Suitable for gents' styling chair Diplomat, page 33
Passend bij heren-kappersstoel Diplomat, pagina 33
Assorti au fauteuil pour homme Diplomat, page 33
Подходит для мужского кресла Diplomat, стр. 33





ROMA

D Waschplatz Roma

Bequemer und moderner Waschplatz, Kunstleder-Bezug, Korpus aus stabilem und pflegeleichtem Fiberglas. Der ergonomisch, gefertigte Sitz ermöglicht dem Kunden einen optimalen Liegekomfort. Das Porzellanbecken ist kippbar. Höhe bei gekipptem Becken 94 cm. Inkl. Einhebelmischbatterie. Die elegante Edelstahlapplikation an den Seitenlehnen verwandelt den Waschplatz zu einem Blickfang in jedem Salon. HBT 94 x 70 x 118-123 cm.

EN Washing station Roma

Comfortable and modern backwash unit covered in faux leather; durable and easy to clean fibreglass body. The ergonomically designed seat ensures optimum customer comfort in the reclined position. Tilting ceramic basin. Height with basin tilted 94 cm. Including mixer valve. The elegant stainless steel details on the armrests make this washing station an eye-catching feature in any salon. HWD 94 x 70 x 118-123 cm.

NL Wasplaats Roma

Comfortabele en moderne wasplaats, bekleding van kunstleer, lichaam van stabiel en onderhoudsvriendelijk glasvezel. De ergonomische stoel biedt de klant een optimaal ligcomfort. De porseleinen wastafel is kantelbaar. Hoogte bij gekanteld bekken 94 cm. Incl. eenhendel mengkraan. De elegante applicatie van roestvrij staal aan de zijleuningen maakt van de wasplaats een eyecatcher in elk salon. HBD 94 x 70 x 118-123 cm.

F Bac de lavage Roma

Lavabo de coiffure confortable et moderne, revêtement en simili-cuir, corps en fibre de verre stable et facile d'entretien. Le siège ergonomique offre aux client(e)s un confort de couchage optimal. Le lavabo en porcelaine peut être incliné. Hauteur avec lavabo incliné 94 cm. Comprend un mitigeur à levier unique. L'élégante application en acier inoxydable sur les accoudoirs transforme cette bac de lavage en un accroche-regard dans tous les salons. HLP 94 x 70 x 118-123 cm.

RU Мойка для волос Roma

Удобная и современная мойка, обивка из искусственной кожи, корпус из прочного и не требующего особого ухода стекловолокна. Эргономичное сиденье позволяет клиенту принимать в нем оптимально удобную лежачую позу. Фарфоровая раковина откидывается. Высота с откинутой раковиной 94 см. В комплекте с однорычажным смесителем. Элегантные накладки из нержавеющей стали на подлокотниках делают мойку для волос яркой и привлекательной частью интерьера любого салона. ВШГ 94 x 70 x 118-123 см.



Passend zu Bedienungstuhl Roma, Seite 29
Suitable for styling chair Roma, page 29
Passend bij bedieningsstoel Roma, pagina 29
Assorti au fauteuil de soins Roma, page 29
Подходит к парикмахерскому креслу Roma, стр. 29



Becken nicht verstellbar
Basin not adjustable
Wasbak niet verstelbaar
Cuvette n'est réglable
Положение раковины не регулируется

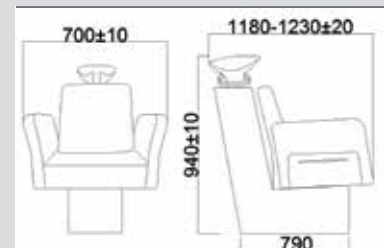

7001376 Roma



Stuhl schwarz, Becken schwarz
Chair black, basin black · Stoel
zwart, wasbak zwart · Fauteuil
noir, cuvette noire · Черное
кресло, чёрная раковина



ZÜRICH

D Waschplatz Zürich

Ergonomische Beckenform, schlanker Unterbau, Beckenfarbe sanitärweiß, entspanntes, ermüdungsfreies Arbeiten durch optimale Anordnung von Handbrause und Mischbatterie, verchromte Handbrausehalterung mit Verdrehsicherung. Haarsieb aus Kunststoff. Kippmechanik zur Anpassung des Beckens an Körpergröße des Kunden. Halsausschnitt mit großer Auflagefläche für hohe Bequemlichkeit. Kunstleder-Bezug, Stuhl dunkelbraun oder schwarz, inkl. Einhebelmischbatterie, HBT 103 x 62,5 x 115,5 cm.

EN Washing station Zürich

Ergonomic basin shape, slim base, basin colour white, relaxed, fatigue-proof working due to optimal arrangement of hand shower and mixer tap, chromed hand shower holder with anti-rotation lock. Plastic hair sieve. Tilt mechanism for the adjustment of the basin to the height of the customer. Neckline with a big supporting surface for high comfort. Imitation leather cover, chair dark brown or black, incl. single lever mixer, HWD 103 x 62,5 x 115,5 cm.

NL Wasplaats Zürich

Ergonomische wastafelvorm, slanke onderbouw, kleur wastafel sanitair wit, ontspannen, vermoeidheidsvrij werken door de optimale schikking van handdouche en mengkraan, verchromde handdouchehouder met verdraai-bescherming. Haarzeef uit kunststof. Kantelmechaniek voor de aanpassing van de wastafel aan de lichaamsgrootte van de klant. Halsuitsnijding met groot steunoppervlak voor een groot comfort. Kunstleren bekleding. Stoel donkerbruin of zwart, inkl. eenhendelmengkraan, HBD 103 x 62,5 x 115,5 cm.

F Bac de lavage Zürich

Bac à shampoing ergonomique, base allongée, cuvette blanche, permettant de laver les cheveux de façon détendue et sans se fatiguer, grâce à la disposition optimale de la douchette et du mitigeur, support de douchette chromé avec protection anti-torsion. Filtre à cheveux en plastique. Bac inclinable s'adaptant à la morphologie du client. Découpe adaptée à la nuque et aux épaules pour un confort optimal. Revêtement en similicuir, fauteuil marron foncé ou noir, incl. mitigeur à monocommande, HLP 103 x 62,5 x 115,5 cm.

RU Мойка для волос Zürich

Эргономичная форма раковины, изящное основание, раковина санитарно-белого цвета, обеспечивает работу без усталости благодаря оптимальному расположению ручного душа и смесителя. Хромированная ручка смесителя с защитой от перекручивания. Ситечко для волос из пластмассы. Регулируемый угол наклона раковины позволит клиенту расположиться максимально удобно. Более широкий вырез для шеи для повышенной комфортности. Искусственная кожа в коричневом или чёрном исполнении. Вкл. однорычажный смеситель. ВШГ 103 x 62,5 x 115,5 см.

Made in Germany



Becken nicht verstellbar
Basin not adjustable
Wasbak niet verstelbaar
Cuvette n'est réglable
Положение раковины
не регулируется

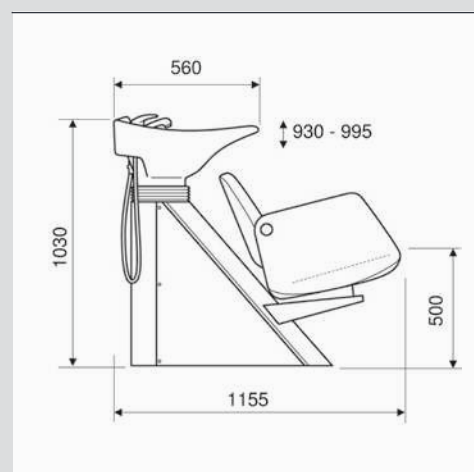

Passend zu Bedienungsstuhl Zürich, Seite 26
Suitable for styling chair Zürich, page 26
Passend bij bedieningsstoel Zürich, pagina 26
Assorti au fauteuil de soins Zürich, page 26
Подходит к парикмахерскому креслу Zürich, стр. 26

**7000995 Zürich**

Stuhl schwarz, Becken weiß · Chair black, basin white · Stoel zwart, wasbak wit · Fauteuil noir, cuvette blanc · Черное кресло, белая раковина

**7001252 Zürich**

Stuhl dunkelbraun, Becken weiß · Chair dark brown, basin white · Stoel donkerbruin, wasbak wit · Fauteuil marron foncé, cuvette blanc · Стул темно-коричневый, белая раковина

LUGANO

D Waschplatz Lugano

Bequemer und moderner Waschplatz mit beweglicher Rückenlehne, Kunstleder-Bezug, Korpus aus stabilem und pflegeleichtem Fiberglas. Das Porzellanbecken ist in der Neigung verstellbar. Höhe bei gekipptem Becken 93 cm. Inkl. Einhebelmischbatterie. Durch farblich abgesetzte Ziernähte und seitliche Metall-Applikation ist der Stuhl ein modischer Klassiker. Die Öffnung im Rückenbereich gewährleistet eine einfache Reinigung des Stuhls von Haarresten, HBT 93 x 62 x 118,5 cm.

EN Washing station Lugano

Comfortable and modern washing station with adjustable backrest, imitation leather cover, body of stable and easy to clean fiberglass. The porcelain basin can be inclined. Height with the inclined basin is 93 cm, incl. single lever mixer. The colored fancy seam and metal appliqués make the chair a trendy classic. The opening in the backrest guarantees a simple removing of residue hair from the chair, HWD 93 x 62 x 118,5 cm.

NL Wasplaats Lugano

Comfortabele en moderne wasplaats met beweegbare rugleuning, bekleding uit imitatieleer, romp uit stabiel en onderhoudsarm fiberglas. Het porseleinen bekken is in neiging verstelbaar. Hoogte bij gekanteld bekken 93 cm, inkl. eenhendelmengkraan. Door met kleur afgezette siernaden en metalen applicaties aan de zijkant is de stoel een chic klassieker. De opening in het rugbereik verzekert een eenvoudige reiniging van de stoel van haarresten, HBD 93 x 62 x 118,5 cm.

F Bac de lavage Lugano

Bac de lavage confortable et modern avec dossier mobile, revêtement en cuir synthétique, corps en fibre de verre solide et facile à entretenir. L'évier en porcelaine est inclinable. L'hauteur de l'évier en position inclinée est de 93 cm, incl. mitigeur à monocommande. Les coutures ornementales colorées et les applications laterales en métal font de cette chaise un modern classique. L'ouverture, au niveau du dos, permet de nettoyer en toute simplicité la chaise, pour en ôter les résidus de cheveux, HLP 93 x 62 x 118,5 cm.

RU Мойка для волос Lugano

Современная, удобная мойка с регулируемой спинкой, искусственная кожа, корпус из стабильного и легко моющегося фибростекла. Керамическая раковина наклоняется до удобного положения. Высота мойки при наклонённой раковине 93 см. В комплекте с арматурой. Отверстие в спинке позволяет легко и быстро очистить стул от остатков волос, ВШГ 93 x 62 x 118,5 см.

7000888 Lugano



Stuhl schwarz, Becken schwarz
Chair black, basin black · Stoel zwart, wasbak zwart · Fauteuil noir, cuvette noire · Черное кресло, чёрная раковина

7001207 Lugano



Stuhl dunkelbraun, Becken schwarz
Chair dark brown, basin black · Stoel donkerbruin, wasbak zwart · Fauteuil marron foncé, cuvette noire · Стул темно-коричневый, чёрная раковина



Becken nicht verstellbar
Basin not adjustable
Wasbak niet verstelbaar
Cuvette n'est réglable
Положение раковины не регулируется

Passend zu Bedienungsstuhl Zürich, Seite 26
Suitable for styling chair Zürich, page 26
Passend bij bedieningsstoel Zürich, pagina 26
Assorti au fauteuil de soins Zürich, page 26
Подходит к парикмахерскому креслу Zürich, стр. 26

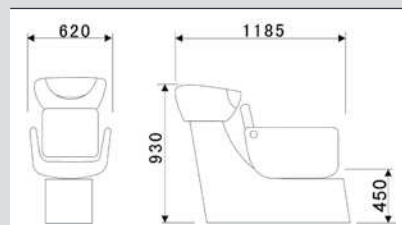



LINZ

D Waschplatz Linz

Mit kippbarem Keramikbecken, Säule aus schwarzem Fiberglas, Kunstlederbezug, inkl. Einhebelmischbatterie, HBT 96 x 59 x 116 cm.

EN Washing station Linz

With tilting ceramic basin, pillar of black fibreglass, imitation leather cover, incl. single lever mixer, HWD 96 x 59 x 116 cm.

**NL Wasplaats Linz**

Met kantelbare keramische wasbak, zuil van zwart fiberglas, bekleding uit imitatieleer, inkl. eenhendelmengkraan, HBD 96 x 59 x 116 cm.

F Bac de lavage Linz

A cuvette basculante en céramique, colonne en fibre de verre noire, revêtement en cuir synthétique, incl. mitigeur à monocommande, HLP 96 x 59 x 116 cm.

RU Мойка для волос Linz

С поворотной керамической раковиной, основание из чёрного фибростекла, стул из искусственной кожи, в комплекте с арматурой, ВШГ 96 x 59 x 116 см.

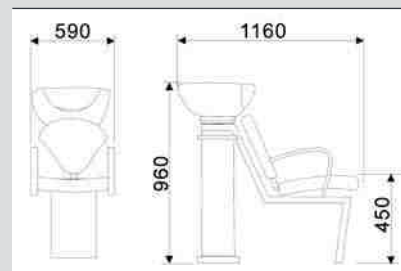
**3070807 Linz**

Stuhl schwarz, Becken schwarz
Chair black, basin black · Stoel
zwart, wasbak zwart · Fauteuil
noir, cuvette noire · Черное
кресло, чёрная раковина

3070055 Armschutz Linz

Armschutz 2er-Set, mit Klettverschluss · Arm
protection set of 2, with a velcro fastener · Arm-
beveiliging set van 2, met klittenbandsluiting ·
Protection pour les bras set de 2, avec une
fermeture velcro · Накладки на подлокотники
комплект из 2 штук, с застёжкой-липучкой

Becken nicht verstellbar
Basin not adjustable
Wasbak niet verstelbaar
Cuvette n'est réglable
Положение раковины
не регулируется

Passend zu Bedienungsstuhl Paris, Seite 21
Suitable for styling chair Paris, page 21
Passend bij bedieningsstoel Paris, pagina 21
Assorti au fauteuil de soins Paris, page 21
Подходит к парикмахерскому креслу Paris, стр. 21



DÜSSELDORF

D Waschplatz Düsseldorf

Mit kippbarem Keramikbecken, neigbarer Rückenlehne und verstellbarem Sitz, Kunstleder-Bezug, Säule aus schwarzem Fiberglas, inkl. Einhebelmischbatterie, HBT 97,5 x 64,5 x 122-134 cm.

**EN Washing station Düsseldorf**

With tilting ceramic basin, reclining backrest and adjustable seat, imitation leather cover, body made of black fibreglass, incl. single lever mixer, HWD 97,5 x 64,5 x 122-134 cm.

NL Wasplaats Düsseldorf

Met kantelbare keramische wasbak, verstelbare rugleuning en zitting, bekleding uit imitatieleer, zuil van zwart fiberglas, inkl. eenhendelmengkraan, HBD 97,5 x 64,5 x 122-134 cm.

F Bac de lavage Düsseldorf

Poste de lavage à cuvette basculante en céramique, dossier inclinable et siège réglable, revêtement en cuir synthétique, colonne en fibre de verre noire, incl. mitigeur à monocommande, HLP 97,5 x 64,5 x 122-134 cm.

RU Мойка для волос Düsseldorf

С поворотной керамической раковиной, откидывающаяся спинка и регулируемое сиденье, искусственная кожа, основание из чёрного фибро-стекла, в комплекте с арматурой, ВШГ 97,5 x 64,5 x 122-134 см.

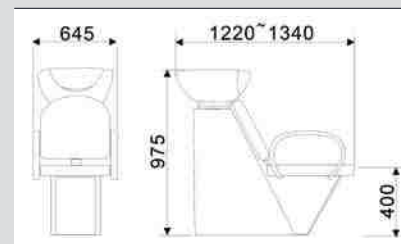

Becken nicht verstellbar
Basin not adjustable
Wasbak niet verstelbaar
Cuvette n'est réglable
Положение раковины
не регулируется

3070806 Düsseldorf

Stuhl schwarz, Becken schwarz
Chair black, basin black · Stoel
zwart, wasbak zwart · Fauteuil
noir, cuvette noire · Черное
кресло, чёрная раковина

Detaillierte Skizzen der Möbel finden Sie ab der Seite 63 · Detailed drawings of the furniture you can find from page 63 onwards ·
Gedetailleerde tekeningen van de meubels vindt u vanaf pagina 63 ·
Vous trouvez les croquis détaillés des meubles à partir de la page 63 · Точные размеры мебели указаны начиная со стр 63

GOLFO

D Rückwärtswaschbecken Golfo

Mit höhenverstellbarem Stativ, Ablaufschlauch (175 cm), BT 46 x 46 cm.

EN Backwash basin Golfo

Backwash basin with height-adjustable stand, drain hose (175 cm), WD 46 x 46 cm.

NL Kapperswasbak Golfo

Kapperswasbak met in hoogte verstelbaar statief, afvoerslang (175 cm), BD 46 x 46 cm.

F Cuvette arrière Golfo

Cuvette arrière avec pied réglable en hauteur, tuyau d'évacuation (175 cm), LP 46 x 46 cm.

RU Раковина для мытья волос Golfo

С регулируемым по высоте штативом, со сливным шлангом (175 см), ШГ 46 x 46 см.



8320104 Golfo

mit Rollen · with castors ·
met wielen · avec roulettes ·
с роликами



8320044 Golfo

ohne Rollen · without castors ·
zonder wielen · sans roulettes ·
без роликов

SEA

D Waschsäule Sea

Säule aus Thermoplast mit kippbarem Becken und Mischbatterie.
Keramikbecken, 98 x 52 x 59 cm

EN Wash stand Sea

Pillar of thermoplastic with tilting basin and lever mixer.
Ceramic basin, 98 x 52 x 59 cm

NL Waszuil Sea

Zuil van thermoplast met kantelbare wasbak en lemmengkraan.
Keramik wasbak, 98 x 52 x 59 cm

F Colonne de lavage Sea

Colonne en thermoplastique avec cuvette basculante au fauteuil et mitigeur.
Cuvette en céramique, 98 x 52 x 59 cm

RU Мойка Sea

Основание из термопласта с регулируемой раковиной и смесителем.
Керамическая раковина, 98 x 52 x 59 см



8320100 Sea

schwarz · black ·
zwart · noir · чёрная









DETROIT

D Bedienungsplatz Detroit

Der Bedienplatz Detroit überzeugt mit seinem Industrial Look - einem Mix aus Metall und Holz. Mit dem Spiegel (einzel- oder doppelseitig), dem Eiche Antik Look und dem schwarzen, robusten Metallrahmen sorgt er für einen coolen und lässigen Style Ihres Salons. Der **Einzelplatz** bietet außerdem einen Unterschrank sowie ausziehbare Seitenteile die optimal zur Ablage geeignet sind. HBT 180 x 54,2 x 30 cm. Der **doppelte Bedienplatz** bietet eine große Ablagefläche inkl. 4 Löchern beidseitig zur Ablage von Elektrogeräten. HBT 198 x 120 x 60 cm.

EN Styling station Detroit

The workstation Detroit convinces with its industrial look - a mix of metal and wood. With the mirror (single or double sided), the oak antique look and the black, sturdy metal frame it ensures a cool and casual style of your salon. The **single version** also offers a base cabinet and pull-out side shelves that are ideal for storage. HBT 180 x 54.2 x 30 cm. The **double version** offers a large storage area including 4 holes on both sides for storing electrical appliances. HBT 198 x 120 x 60 cm.

NL Kapplaat Detroit

De kaptafel Detroit charmeert met zijn industrial look - een mix van metaal en hout. Met de spiegel (een- of dubbelzijdig), de antiek eiken look en het zwarte, robuuste kader van metaal zorgt hij voor een coole en casual stijl van uw salon. De **individuele tafel** biedt ook een onderkast en uittrekbare zijpanelen die uitstekend geschikt zijn om dingen op te leggen. HBD 180 x 54,2 x 30 cm. De **dubbele kaptafel** biedt een groot oppervlak, incl. 4 gaten aan beide kanten voor het neerleggen van elektrische apparaten. HBD 198 x 120 x 60 cm.

F Poste Detroit

Le poste de travail Detroit sait convaincre grâce à son look industriel – un mélange de métal et de bois. Avec le miroir (simple ou double face), l'aspect ancien en chêne et le cadre métallique noir robuste, il donne à votre salon un style chic et décontracté. **L'emplacement individuel** possède en outre un placard inférieur ainsi que des éléments latéraux à extraction qui conviennent parfaitement comme support. H x L x P 180 x 54,2 x 30 cm. **Le double poste de travail** offre une grande surface de rangement avec 4 orifices des deux côtés pour déposer des appareils électriques. HLP 198 x 120 x 60 cm.

RU Рабочее место Detroit

Рабочее место Detroit, изготовленное из металла и дерева, впечатляет своим «индустриальным» дизайном. Зеркала с одной или двух сторон, дубовое покрытие в стиле антик и чёрный, прочный металлический

каркас придадут вашему салону оригинальный, и в то же время непринуждённый вид. Одинарное рабочее место имеет также тумбу и выдвижные боковые панели, которые идеально подходят для хранения инструментов. ВШГ 180 x 54,2 x 30 см. Двойное рабочее место имеет достаточно большую вместимость для хранения парикмахерских принадлежностей, а также 4 отверстия с обеих сторон для электроприборов. ВШГ 198 x 120 x 60 см.

Passend zu Rezeption Detroit, Seite 47
Suitable for reception desk Detroit, page 47
Passend bij receptie Detroit, pagina 47
Assorti au réception Detroit, page 47
Подходит к администраторской стойке Detroit, стр. 47



Passend zu Fußstütze Detroit, Seite 62
Suitable to foot rest Detroit, page 62
Past bij de voetbank Detroit, pagina 62
Convient au repose-pieds Detroit, page 62
Подходит к подставке для ног Детройт, стр. 62

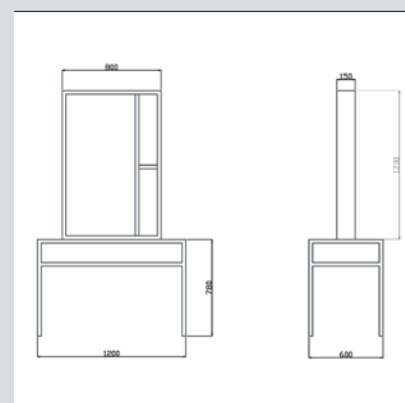
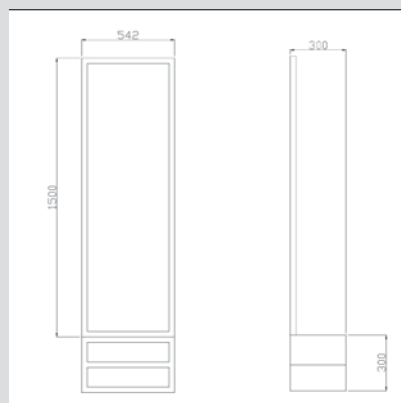

7001311 Detroit
einzel · single · enkel ·
simple · одинарное



7001312 Detroit
doppelt · double · dubbel ·
double · двойное

Detaillierte Skizzen der Möbel finden Sie ab der Seite 63 · Detailed drawings of the furniture you can find from page 63 onwards ·
Gedetailleerde tekeningen van de meubels vindt u vanaf pagina 63 · Vous trouvez les croquis détaillés des meubles à partir de la page 63 ·
Точные размеры мебели указаны начиная со стр 63



DETROIT

D Rezeption Detroit

Die Rezeption Detroit hat den typischen Industrial Look und überzeugt mit Ihrer auffälligen, coolen Optik. Eine Kombination aus Metall und Holz machen die Rezeption zum Hingucker des Salons. Die Oberfläche im Eiche Antik Look sorgt für eine einfache Reinigung und Pflege, 2 abschließbare Schubladen, 2 Schränke mit viel Stauraum sowie eine ausziehbare Ablage runden das Konzept aus Design und Funktionalität ab. HBT 116 x 120 x 60 cm.

EN Receptiondesk Detroit

The reception Detroit has the typical industrial look and convinces with its eye-catching, cool look. A combination of metal and wood make the reception to the eye-catcher of the salon. The surface in oak antique look ensures easy cleaning and care, 2 lockable drawers, 2 cabinets with plenty of storage space and a pull-out shelf complete the concept of design and functionality. HBD 116 x 120 x 60 cm.

nets with plenty of storage space and a pull-out shelf complete the concept of design and functionality. HWD 116 x 120 x 60 cm.

NL Receptie Detroit

De ontvangstbalie Detroit heeft de typische industrial look en charmeert met zijn opvallende, coole look. Een combinatie van metaal en hout maakt van de balie een echte blikvanger in uw salon. Het oppervlak in antiek eiken look maakt reiniging en onderhoud makkelijk, 2 afsluitbare laden, 2 kasten met veel opslagruimte en een uittrekbaar werkblad maken het geheel van design en functionaliteit compleet. HBD 116 x 120 x 60 cm.

F Réception Detroit

La réception Detroit possède le look industriel typique et sait convaincre grâce à son appa-

rence originale et décontractée. Une alliance de métal et de bois font de la réception un endroit attractif du salon. La surface en chêne ancien permet un nettoyage et un entretien faciles, avec 2 tiroirs verrouillables, 2 armoires avec beaucoup d'espace de rangement et une surface à extraction qui viennent parfaire le concept à la fois esthétique et fonctionnel. HLP 116 x 120 x 60 cm.

RU Стойка администратора Detroit

Стойка для администратора Detroit имеет типичный «индустриальный» дизайн и подкупает своим привлекательным, оригинальным видом. Она сразу обращает на себя внимание благодаря комбинации из металла и дерева. Поверхность из дубового покрытия в стиле антик обеспечивает лёгкий уход за мебелью. 2 запираемых выдвижных ящика, 2 шкафа с большим количеством пространства для хранения парикмахерских принадлежностей и выдвижная полка придают завершенность и с концепцией дизайна и функциональности. ВШГ 116 x 120 x 60 см.

Passend zu Bedienungsplatz Detroit, Seite 46
Suitable for styling station Detroit, page 46
Passend bij kapplaats Detroit, pagina 46
Assorti au poste Detroit, page 46
Подходит к рабочему креслу Detroit, стр. 46



7001313 Detroit

Eiche/Antik · Oak/antique ·
Eik/antiek · Chêne/ancien ·
Дуб в стиле антик

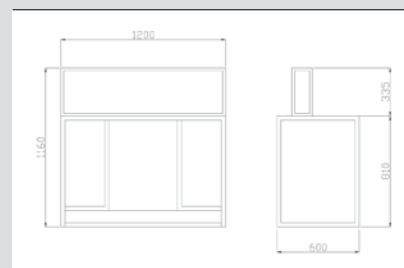

Detaillierte Skizzen der Möbel finden Sie ab der Seite 63 · Detailed drawings of the furniture you can find from page 63 onwards ·

Gedetailleerde tekeningen van de meubels vindt u vanaf pagina 63 · Vous trouvez les croquis détaillés des meubles à partir de la page 63 · Точные размеры мебели указаны начиная со стр 63



GENUA

D Bedienungsplatz Genua

Der Bedienplatz Genua besticht durch sein modernes und minimalistische Design, welches zusammen mit dem großen ovalen Spiegel dem Bedienplatz Eleganz verleihen und zu einem stylischen Eye Catcher in jedem Salon machen. Der LED beleuchtete Spiegelrand sorgen für eine harmonische Atmosphäre. Erhältlich als Einzelausführung zur Wandmontage oder Doppelausführung mit verchromtem, runden Standfuß.

Einzel: Einzelausführung,
161,5 x 81,5 x 7 cm

Doppelt: Doppelausführung,
190 x 81,5 x 16 cm

EN Styling station Genua

The styling station Genua impresses with a modern and minimalist design which, together with the large oval mirror, adds elegance to the styling station and makes it an eye-catching feature in any salon. The LED-lit mirror edge creates a comfortable ambience. Available in a single version for wall mounting or in a double version with round chrome base.

Single: Single version,
161,5 x 81,5 x 7 cm

Double: Double version,
190 x 81,5 x 16 cm

NL Kapplaats Genua

De bedienplaats Genua valt op met zijn modern en minimalistisch ontwerp, dat samen met de grote ovale spiegel voor een elegante uitstraling zorgt en van de bedienplaats een stijlvolle eye-catcher in elk salon maakt. De spiegelrand met ledverlichting zorgt voor een harmonieuze sfeer. Beschikbaar als enkele versie voor wandmontage of dubbele versie met een verchromde, ronde voet.

Enkel: Enkele uitvoering,
161,5 x 81,5 x 7 cm

Dubbel: Dubbele uitvoering,
190 x 81,5 x 16 cm

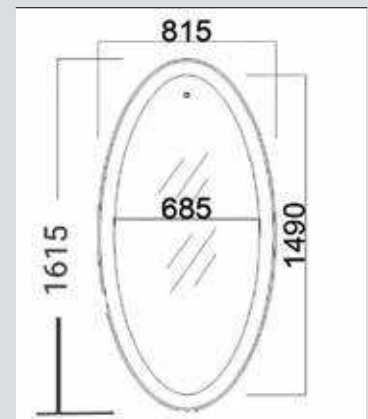

7001379 Genua
einzel · single · enkel ·
simple · одинарное



F Poste Genua

La station de coiffure Genua présente un design moderne et épuré qui, associé au grand miroir ovale, lui donne de l'élégance et en fait un accroche-regard dans n'importe quel salon. Le bord du miroir éclairé par des LED crée une atmosphère harmonieuse. Disponible en version simple pour montage mural ou en version double avec base ronde chromée.

Simple: Version simple,
161,5 x 81,5 x 7 cm

Double: Version double,
190 x 81,5 x 16 cm

RU Рабочее место Genua

Рабочее место парикмахера Genua отличается современным минималистичным дизайном, что, в сочетании с большим овальным зеркалом, делает его элегантной и стильной частью интерьера любого салона. Светодиодная подсветка по краям зеркала создает гармоничную атмосферу. Доступно в простом исполнении для настенного монтажа или в двойном исполнении с хромированной круглой опорной стойкой.

Одиное: Одиное,
161,5 x 81,5 x 7 см

Двойное: Двойное,
190 x 81,5 x 16 см

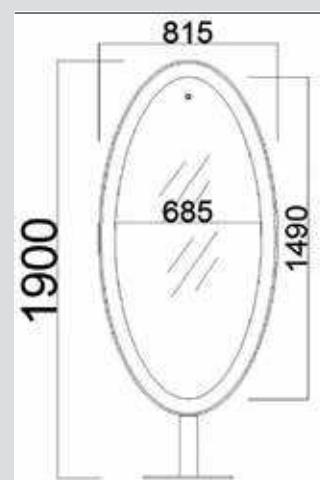

7001380 Genua

doppelt · double · dubbel ·
double · двойное



SWISS

D Bedienungsplatz Swiss

Bedienungsplatz aus dunklem Holz furnier mit spezieller, semimatter Glanzlackierung, mit Spiegel, ausklappbarem Föhnhalter, integrierter stabiler Fußstütze, als Einzel- oder Doppelausführung erhältlich.

Einzel: Einzelausführung,
190,5 x 82 x 25,5 cm

Doppelt: Doppelausführung,
190,5 x 82 x 48,6 cm

EN Styling station Swiss

Styling station of a dark coloured wood veneer with special semi-matt gloss finishing, with mirror, fold-out hairdryer holder, integrated stabile footrest, available as a single or double version.

Single: Single version,
190,5 x 82 x 25,5 cm

Double: Double version,
190,5 x 82 x 48,6 cm

NL Kapplaats Swiss

Bedieningsplaats uit donker houtfineer met speciale semi-matte glanslak, met spiegel, uitklapbare föhnhouder, geïntegreerde stabiele voetsteun, als enkele of dubbele uitvoering verkrijgbaar.

Enkel: Enkele uitvoering,
190,5 x 82 x 25,5 cm

Dubbel: Dubbele uitvoering,
190,5 x 82 x 48,6 cm

F Poste Swiss

Coiffeuse en bois contreplaqué foncé avec une finition semi-mate laquée brillante, avec miroir, porte-sèche-cheveux dépliant, repose-pieds stable intégré, disponible en modèle simple ou double.

Simple: Version simple,
190,5 x 82 x 25,5 cm

Double: Version double,
190,5 x 82 x 48,6 cm

RU Рабочее место Swiss

С отделкой из тёмного шпона, с зеркалом, откидным держателем для фена, встроенной неподвижной опорой для ног, предлагается в одинарном или двойном варианте.

Одинарное: Одинарное,
190,5 x 82 x 25,5 см

Двойное: Двойное,
190,5 x 82 x 48,6 см



Passend zu Rezeption Swiss, Seite 51
Suitable for receptiondesk Swiss, page 51
Passend bij receptie Swiss, pagina 51
Assorti au réception Swiss, page 51
Подходит к администраторской стойке Swiss, стр. 51

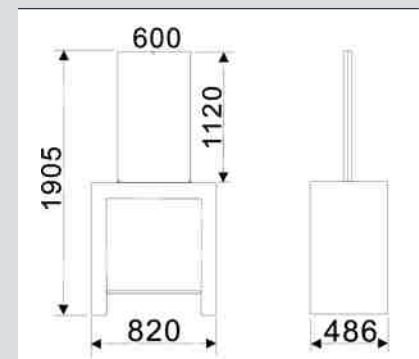
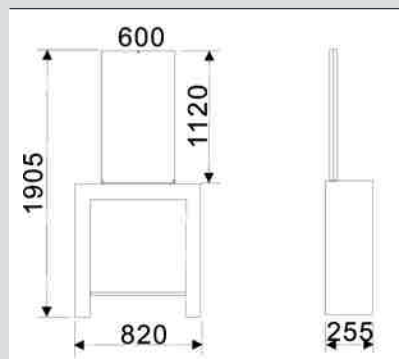

7000886 Swiss
einzel · single · enkel ·
simple · одинарное



7000887 Swiss
doppelt · double · dubbel ·
double · двойное

Detallierte Skizzen der Möbel finden Sie ab der Seite 63 · Detailed drawings of the furniture you can find from page 63 onwards ·

Gedetailleerde tekeningen van de meubels vindt u vanaf pagina 63 · Vous trouvez les croquis détaillés des meubles à partir de la page 63 · Точные размеры мебели указаны начиная со стр 63



SWISS

D Rezeption Swiss

Moderne und elegante Rezeption in schwarzem, laminierten Holz, ausgestattet mit 2 abschließbaren Schubladen, herausziehbarer Ablagefläche und 2 Schränken für zusätzlichen Stauraum, sehr pflegeleicht, HBT 107,5 x 120 x 52 cm.

EN Receptiondesk Swiss

State-of-the-art elegant desk in black, laminated wood, equipped with 2 lockable drawers, removable shelf space and 2 cupboards for additional storage space, very easy maintenance, HWD 107,5 x 120 x 52 cm.

NL Receptie Swiss

Moderne en elegante receptie in zwart gelamineerd hout, voorzien van 2 afsluitbare lades, uittrekbaar werkvlak en 2 kasten voor extra bergruimte, bijzonder makkelijk in onderhoud, HBT 107,5 x 120 x 52 cm.

F Réception Swiss

Réception moderne et élégante en finition bois noir stratifié, équipée de 2 tiroirs verrouillables, d'une surface de rangement amovible et de 2 armoires pour espace de rangement supplémentaire, très facile d'entretien, HLP 107,5 x 120 x 52 cm.

RU Стойка администратора Swiss

Современное и изящное исполнение из ламинированного ДСП черного цвета, оснащена двумя выдвижными ящиками с замками, выдвижным отсеком для хранения вещей и двумя дополнительными шкафчиками для хранения вещей; не требует особого ухода, ВШГ: 107,5 x 120 x 52 см.

Passend zu Bedienungsplatz Swiss, Seite 50
Suitable for styling station Swiss, page 50
Passend bij kapplaats Swiss, pagina 50
Assorti au poste Swiss, page 50
Подходит к рабочему креслу Swiss, стр. 50

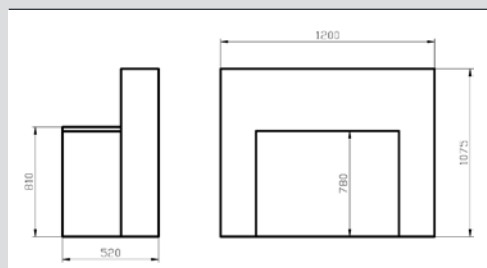

7001220 Swiss
schwarz · black ·
zwart · noir · чёрный

Detaillierte Skizzen der Möbel finden Sie ab der Seite 63 · Detailed drawings of the furniture you can find from page 63 onwards ·

Gedetailleerde tekeningen van de meubels vindt u vanaf pagina 63 · Vous trouvez les croquis détaillés des meubles à partir de la page 63 · Точные размеры мебели указаны начиная со стр 63



FURY

D Rollhocker Fury

Komfortabel gepolsterter Sattelsitz mit Kunstleder, ergonomischer Sitz. Gasfeder höhenverstellbar 60-85 cm.

EN Roller stool Fury

Comfortable upholstered saddle seat with synthetic leather, ergonomic seat. Gas spring is height adjustable 60-85 cm.

NL Rolkruk Fury

Comfortabel gestoffeerde zadelrollkruk met kunstleer, ergonomische stoel. Gasveer is hoogteverstelbaar 60-85 cm.

F Tabouret roulant Fury

Confortable rembourré siège de selle avec similicuir, selle ergonomique. Ressort pneumatique réglable en hauteur 60-85 cm.

RU Табурет на роликах Fury

Удобный табурет, сиденье в форме седла из кожезаменителя, эргономичное сиденье. Газовый насос для регулировки высоты 60-85 см.

**3160038 Ersatzrolle für Fury**

1 Ersatzrolle, gebremst · 1 Spare castor, braked · 1 Reservewiel, geremd · 1 Roulette de rechange, freinées · 1 Запасной ролик, с тормозом

**3070078 Fury**

schwarz · black · zwart · noir · чёрного цвета

FORTUNA

D Rollhocker Fortuna

Sattelrollhocker, besonders gut für eine gerade Sitzhaltung, mit Chrom-Griff, mit Gasfeder, höhenverstellbar, Vorderseite: 60-85 cm, Rückseite: 57-82 cm.

EN Roller stool Fortuna

Saddle stool, particularly well for a straight sitting posture, with chrome handle, with gas spring, height adjustable, front side: 60-85 cm, back side: 57-82 cm.

NL Rolkruk Fortuna

Zadelrollkruk, bijzonder good voor een rechte zithouding, met chroom greep, met gasveer, in hoogte verstelbaar, voorkant: 60-85 cm, achterkant: 57-82 cm.

F Tabouret roulant Fortuna

Tabouret roulant selle, privilégie pour une posture assise droite, avec poignée chromée, avec ressort pneumatique, hauteur ajustable, devant: 60-85 cm, derrière: 57-82 cm.

RU Табурет на роликах Fortuna

Сиденье в форме седла, помогает сохранять прямую осанку при долгом сидении, алюминиевый рычаг, ручка с хромовым покрытием, регулируется по высоте в диапазоне: передняя часть 60-85 см, задняя часть 57-82 см.

**3160038 Ersatzrolle für Fortuna**

1 Ersatzrolle, gebremst · 1 Spare castor, braked · 1 Reservewiel, geremd · 1 Roulette de rechange, freinées · 1 Запасной ролик, с тормозом

**3070145 Fortuna**

schwarz · black · zwart · noir · чёрного цвета



JOCKEY

D Rollhocker Jockey

Mit gummierten, leicht zu reinigenden Laufrollen und hochwertigem Aluminiumfußkreuz, höhenverstellbar von 57,6-76,5 cm, mit Gasfeder, inkl. Werkzeug zur Rollenreinigung (unter dem Sattel angebracht).

EN Roller stool Jockey

With rubberized castors, easy to clean and a high quality five-star aluminium base, vertically adjustable from 57,6-76,5 cm, with gas compression spring, including tool for cleaning castors (mounted under the saddle seat).

NL Rolkruk Jockey

Met rubberen, gemakkelijk schoon te maken looprollen en een hoogwaardige aluminium voet, hoogte verstelbaar van 57,6-76,5 cm, met gasveer, incl. gereedschap om de wielen te reinigen (onder het zadel aangebracht).

F Tabouret roulant Jockey

Avec des roulettes caoutchoutés qui sont facile à nettoyer et un pied en aluminium, réglage en hauteur de 57,6-76,5 cm, avec ressort pneumatique, outil pour le nettoyage des rouleaux inclus (fixé sous la selle).

RU Табу­рет на ро­ли­ках Jockey

С прорезиненными, легко очищаемыми опорными роликами и высококачественной алюминиевой крестовиной, регулируется по высоте от 57,6-76,5 см, с газовым амортизатором, вкл. инструмент для чистки колёсиков (находится под сиденьем).



3070936 Jockey
schwarz · black ·
zwart · noir · чёрного цвета



Werkzeug zur Rollenreinigung · Tool for cleaning castors · Gereedschap om de wielen te reinigen · Outil pour le nettoyage des rouleaux · Инструмент для чистки колёсиков



super leise ·
extremely silent ·
heel zacht ·
très doucement ·
бесшумный

Aluminiumfußkreuz ·
Aluminium base ·
Aluminium voet ·
Pied en aluminium ·
Алюминиевая кресто­вина



7001119 Ersatzrolle für Crystal und Jockey

1 Ersatzrolle, ungebremst · 1 Spare castor unbraked · 1 Reservewiel onberemde · 1 Roulette de rechange effréné · 1 Запасной ролик, без блокиратора



Mit gummierten Laufrollen · With rubberized casters · Met berubberde loopwieltjes · Avec des roulettes caoutchoutés · С прорезиненными опорными роликами



CRYSTAL

D Rollhocker Crystal

Mit gummierten, leicht zu reinigenden Laufrollen und hochwertigem Aluminiumfußkreuz, höhenverstellbar von 55,5-74,5 cm, mit Gasfeder, inkl. Werkzeug zur Rollenreinigung (unter dem Sattel angebracht).

EN Roller stool Crystal

With rubberized castors, easy to clean and a high quality five-star aluminium base, vertically adjustable from 55,5-74,5 cm, with gas compression spring, including tool for cleaning castors (mounted under the saddle seat).

NL Rolkruk Crystal

Met rubberen, gemakkelijk schoon te maken looprollen en een hoogwaardige aluminium voet, hoogte verstelbaar van 55,5-74,5 cm, met gasveer, incl. gereedschap om de wielen te reinigen (onder het zadel aangebracht).

F Tabouret roulant Crystal

Avec des roulettes caoutchoutés qui sont facile à nettoyer et un pied en aluminium, réglage en hauteur de 55,5-74,5 cm, avec ressort pneumatique, outil pour le nettoyage des rouleaux inclus (fixé sous la selle).

RU Табу­рет на ро­ли­ках Crystal

С прорезиненными, легко очищаемыми опорными роликами и высококачественной алюминиевой крестовиной, регулируется по высоте от 55,5-74,5 см, с газовым амортизатором, вкл. инструмент для чистки колёсиков (находится под сиденьем).



3070935 Crystal
schwarz · black ·
zwart · noir · чёрного цвета





GIGANT

D Rollhocker Gigant

Unser Top-Seller unter den Rollhockern besticht durch zeitloses Design und ist höhenverstellbar von 58-84 cm, mit Gasfeder.

EN Roller stool Gigant

Our top-seller among the roller stools, impresses with a classic design and is height adjustable from 58-84 cm, with gas spring.

NL Rolkruk Gigant

Onze topseller tussen de rolkrukken, bekoort door een tijdloos design en is hoogtewerstellbaar van 58-84 cm, met gasveer.

F Tabouret roulant Gigant

Notre best-seller parmi les tabourets à roulettes, il se distingue par son design classique et son réglage en hauteur de 58-84 cm, avec ressort à gaz.

RU Табурет на роликах Gigant

Этот популярный табурет на роликах подкупает своим классическим дизайном и может регулироваться по высоте в диапазоне от 58 до 84 см, с газовым насосом для регулировки высоты.

3160038 Ersatzrolle für Gigant

1 Ersatzrolle, gebremst · 1 Spare castor, braked · 1 Reservewiel, geremd · 1 Roulette de rechange, freinées · 1 Запасной ролик, с тормозом



3070125 Gigant
schwarz · black ·
zwart · noir · чёрный



GIGANT R

D Rollhocker Gigant R

Mit Chromfußring, höhenverstellbar von 58-84 cm, mit Gasfeder.

EN Roller stool Gigant R

With chrome foot rest, height can be adjusted from 58-84 cm, with gas spring.

NL Rolkruk Gigant R

Met ringvormige voetsteun van chroom, in hoogte verstelbaar van 58-84 cm, met gasveer.

F Tabouret roulant Gigant R

Avec bague de pied chromée, réglable en hauteur de 58-84 cm, avec ressort à gaz.

RU Табурет на роликах Gigant R

С хромированным опорным кольцом, регулируется по высоте в диапазоне от 58-84 см, с газовым насосом для регулировки высоты.

3160043 Ersatzrolle für Gigant R

1 Ersatzrolle, gebremst · 1 Spare castor, braked · 1 Reservewiel, geremd · 1 Roulette de rechange, freinées · 1 Запасной ролик, с тормозом



3070128 Gigant R
schwarz · black ·
zwart · noir · чёрный



GIGANT L

D Rollhocker Gigant L

Mit Rückenlehne, höhenverstellbar von 58-84 cm, mit Gasfeder.

EN Roller stool Gigant L

With back rest, adjustable for height from 58-84 cm, with gas spring.

NL Rolkruk Gigant L

Met rugleuning, in hoogte verstelbaar van 58-84 cm, met gasveer.

F Tabouret roulant Gigant L

Avec dossier réglable en hauteur de 58 à 84 cm à ressort pneumatique.

RU Табурет на роликах Gigant L

Со спинкой, высота регулируется от 58 до 84 см с помощью газового амортизатора.

3160038 Ersatzrolle für Gigant L

1 Ersatzrolle, gebremst · 1 Spare castor, braked · 1 Reservewiel, geremd · 1 Roulette de rechange, freinées · 1 Запасной ролик, с тормозом



3070126 Gigant L
schwarz · black ·
zwart · noir · чёрный



STRUCTURE

D Stapelboy Structure

Der Stapelboy Structure in zeitlosem, cleanen Design. Inklusive 5 Arbeitskästen, in denen sie sämtliches Arbeitsmaterial verstauen können sowie eine weitere Ablagefläche für die Materialien, die gerade genutzt werden. Damit haben Sie Ihr komplettes Arbeitswerkzeug immer beisammen. Die modernen Silikonrollen runden das Design und auch die Funktionalität ab. Ein lästiges Verfangen der Haare in den Rollen wird verhindert.

EN Trolley Structure

The trolley Structure in a timeless, clean design. With 5 drawers to stow away the work material plus an additional work tray for materials you are currently using. Thus you always have access to the tools and material needed. The modern silicone castors complete the design and functionality and prevent entangling of hair in the wheels.

NL Stapelboy Structure

De Stapelboy Structure in tijdloos, clean design. Inclusief 5 werklades, waarin u al uw materiaal kunt opbergen alsook een extra oppervlak voor het materiaal dat u aan het gebruiken bent. De moderne siliconen rollen maken het design en ook de functionaliteit compleet. Haren blijven niet hinderlijk vastzitten in de rollen.

F Chariot Structure

Stapelboy Structure au design intemporel et net. Il est doté de 5 compartiments pouvant accueillir tout le matériel de travail, avec une surface de rangement supplémentaire pour tout ce qu'on utilise sur le moment. Vous avez ainsi vos outils de travail complets toujours à portée de main. Les roulettes modernes en silicone viennent achever le design et la fonctionnalité. Finis les cheveux qui se coincent dans les roulettes !

RU Тележка Structure

Тележка Structure выполнена в элегантном, неподвластном времени дизайне. 5 ящичков для всевозможного рабочего инструментария и дополнительная полочка для других материалов. Таким образом весь ваш рабочий материал всегда под рукой и в одном месте. Современные качественные ролики из силикона дополняют дизайн и подчеркивают функциональность тележки. Предотвращается попадание волос в ролики.



7001299 Structure

schwarz · black ·
zwart · noir · чёрного цвета

7001321 Ersatzrolle für Structure

1 Ersatzrolle + Stekhülse · 1 Spare castor + plug-in sleeve · 1 reservewiel + steekhuls · 1 Roulette de rechange + douille enfichable · 1 Запасной ролик + гильза



7001320 Ersatz-Arbeitskasten für Structure

37.2 x 26.8 x 8.2 cm

Ersatz-Arbeitskasten · Spare drawer · Reserve cassette · Substitut casier · Запасной рабочий ящик



Mit abnehmbarem Tablett · With removable tray · Met afneembaar tablet · Avec plateau amovible · Со съёмным планшетом



7001300 Color Profi

schwarz · black ·
zwart · noir · чёрного цвета

COLOR PROFİ

D Färbetablett Color Profi

Mit dem Color Profi kann beim Haarefärben nichts mehr schief gehen - alle Materialien griffbereit auf einem Tablett. Die sehr gut verarbeiteten, hochqualitativen Materialien (Aluminium und Metall) geben dem Color Profi einen stabilen Halt und machen ihn zum perfekten Alltags Helfer im Salon. Die Silikonrollen verhindern ein Verfangen der Haare.

EN Mixing tray Color Profi

With the Color Profi nothing can go wrong when dying - all materials within reach on the work tray. The superior processed, high-quality materials (aluminum and metal) gives the Color Profi a secure stand and makes it the perfect everyday helper in the salon. Silicone castors will prevent entangling of hair.

NL Kleurtablet Color Profi

Met de Color Profi kan niets meer mislukken bij het verven van haar - al het materiaal ligt binnen handbereik op een tablet. De verwerkte, hoogwaardige materialen (aluminium en metaal) geven de Color Profi een stevige houvast en maken van hem de perfecte assistent in het salon. De siliconen rollen vermijden dat er haren vastraken.

F Plateau de coloration Color Profi

Avec le Color Profi, la coloration ne pose plus aucun problème - tout le matériel est à portée de main sur un plateau. Les matériaux haut de gamme d'excellente fabrication (aluminium et métal) font toute la stabilité du Color Profi et votre compagnon de travail idéal au salon. Les roulettes en silicone empêchent les cheveux de se coincer.

RU Планшет для окрашивания Color Profi

Если вы пользуетесь тележкой Color Profi, ничто не может помешать вам при окрашивании волос - весь ваш рабочий материал перед вами под рукой. Прекрасно обработанные, высококачественные материалы (алюминий и металл) обеспечивают тележке «Color Profi» стабильное сцепление и делают её идеальным повседневным помощником в салоне. Силиконовые ролики предотвращают попадание в них волос.

7001325 Ersatzrolle für Color Profi

1 Ersatzrolle + Stekhülse · 1 Spare castor + plug-in sleeve · 1 reservewiel + steekhuls · 1 Roulette de rechange + douille enfichable · 1 Запасной ролик + гильза



D Stapelboy Colorboy

Der Comair Colorboy - perfekt, um alle Färbetensilien zu verstauen: 4 Aussparungen für Färbeschalen, eine Ablagefläche in der Mitte und 5 Vorrichtungen, in die die Färbepinsel gesteckt werden können. Der Colorboy hat 4 Schubladen und eine dazu passende Einhängenvorrichtung an der Seite der Arbeitsfläche und 2 zusätzliche Ablagekörbe. Er hat einen sehr stabilen Fuß. Ein Verfangen von Haaren in den Rollen wird verhindert. HBT 97,5 x 52 x 52 cm.

EN Trolley Colorboy

The Comair Colorboy – perfect for stowing all equipment which is used for coloring: 4 notches for placing tinting bowls, shelf space in the middle and 5 widgets, which can be used to place tinting brushes. The Colorboy has 4 drawers and appropriate suspension fixture for these on the side of the work surface and 2 additional storage baskets. It has a very steady base. Hair doesn't get entangled in the wheels anymore. HWD 97,5 x 52 x 52 cm.

NL Stapelboy Colorboy

De Comair Colorboy – perfect om alle verfbenodigdheden te verstouwen: 4 uitsparingen voor verfkometjes, een vlakke in het midden en 5 voorzieningen waar de verfkwasten in geplaatst kunnen worden. De Colorboy heeft 4 lades met passende ophanging aan de kant van het werkblad en 2 extra opslagmanden. Hij heeft een stabiele voet. Er wordt voorkomen dat er haren in de rollen vast komen te zitten. HBD 97,5 x 52 x 52 cm.

F Chariot Colorboy

Le Comair Colorboy – parfait pour ranger tous tes ustensiles de coloration: 4 ouvertures pour

les bols de coloration, une surface au milieu pour déposer tes accessoires et 5 emplacements pour ranger tes pinceaux de coloration. Le Colorboy est équipé de 4 tiroirs et d'un dispositif d'accrochage adéquat sur le flanc du plan de travail et de 2 paniers de rangement supplémentaires. Il est équipé d'un pied stable. Les cheveux ne peuvent pas se prendre dans les roulettes. HLP 97,5 x 52 x 52 cm.

всех принадлежностей, необходимых для окраски: 4 выемки для установки емкостей с краской, в центре полка и 5 устройств, в которые можно ставить кисточки для краски. Передвижная стойка Colorboy имеет 4 выдвижных ящика и одно предназначенное для нее приспособление для подвешивания со стороны рабочей поверхности, а также 2 дополнительных лотка. Она оснащена очень устойчивой ножкой. Предотвращается запутывание волос в роликах. ВШГ 97,5 x 52 x 52 см.

RU Тележка Colorboy

Парикмахерская тележка Comair Colorboy – прекрасный вариант для хранения



7001147 Colorboy
schwarz · black ·
zwart · noir · чёрного цвета



3070943 Ersatzkorb für Colorboy

Ersatzkorb · Spare basket · Reservemand
Panier de rechange · Сменный лоток



3070944 Ersatz-Arbeitskasten für Colorboy
40 x 24 x 9 cm

Ersatz-Arbeitskasten · Spare drawer · Reserve cassette · Substitut casier · Запасной рабочий ящик



3070942 Ersatzrolle für Colorboy

Ersatzrolle · Spare castor · Reservewiel ·
Roulette de rechange · Запасной ролик



PROFI

D Stapelboy Profi

Mit 6 Arbeitskästen und Föhnhalter, 2 seitlich abklappbare Arbeitsablagen, inkl. Spiegelhalter und Einteilungsmöglichkeit, HBT 91 x 38 x 42 cm.

EN Trolley Profi

With 6 drawers and hairdryer holder, 2 retractable shelves, including mirror holder and drawer partitioning, HWD 91 x 38 x 42 cm.

NL Stapelboy Profi

Met 6 cassettes en föhnhouder, 2 aan de zijkant neerklapbare werkbladen, inclusief spiegelhouder en indelingsfunctie, HBD 91 x 38 x 42 cm.

F Chariot Profi

Avec 6 casiers de travail et porte-sèche-cheveux, 2 tablettes latérales rabattables, y compris un support de miroir et possibilité de répartition, HLP 91 x 38 x 42 cm.

RU Тележка Profi

В комплекте 6 ящичков и держатель для фена, с двух сторон рабочие откидные полочки с разделителями и держателем для зеркала. ВШГ 91 x 38 x 42 см.

7001165 Ersatz-Spiegelhalter für Profi

Spare mirror holder · Reserve spiegelhouder · Reserve support de miroir · Запасной держатель для зеркала



3160028 Ersatz-Arbeitskasten für Profi 38,5 x 29,2 x 9 cm

Ersatz-Arbeitskasten · Spare drawer · Reserve cassette · Substitut casier · Запасной рабочий ящик



7000881 Ersatzrolle für Profi

Ersatzrolle · Spare castor · Reservewiel · Roulette de rechange · Запасной ролик



3070043 Profi

schwarz · black · zwart · noir · чёрного цвета



Abschließbar · Lockable · Afsluitbar · Verrouillable · Закрывается на замок

PROFI TRESOR

D Stapelboy Profi Tresor

Abschließbarer Profi-Stapelboy mit 6 Arbeitskästen und Föhnhalter, 2 seitlich abklappbare Arbeitsablagen, mit abnehmbarem Eisengitter, inkl. Spiegelhalter und Einteilungsmöglichkeit, HBT 91 x 38 x 44 cm.

EN Trolley Profi Tresor

Lockable trolley Profi with 6 drawers and hairdryer holder, 2 retractable shelves, with removable iron grating, including mirror holder and drawer partitioning, HWD 91 x 38 x 44 cm.

NL Stapelboy Profi Tresor

Afsluitbare professionele stapelboy met 6 cassettes en föhnhouder, 2 aan de zijkant neerklapbare werkbladen, met afneembare ijzeren grid, inclusief spiegelhouder en indelingsfunctie, HBD 91 x 38 x 44 cm.

F Chariot Profi Tresor

Verrouillable chariot professionnel avec 6 casiers de travail et porte-sèche-cheveux, 2 tablettes latérales rabattables, avec grille en fer amovible, y compris un support de miroir et possibilité de répartition, HLP 91 x 38 x 44 cm.

RU Тележка Profi Tresor

Закрывающаяся на замок профессиональная тележка, в комплекте которой 6 ящичков и держатель для фена, с двух сторон рабочие откидные полочки с разделителями и держателем для зеркала. ВШГ 91 x 38 x 44 см.

7001165 Ersatz-Spiegelhalter für Profi Tresor

Spare mirror holder · Reserve spiegelhouder · Reserve support de miroir · Запасной держатель для зеркала



7000881 Ersatzrolle für Profi Tresor

Ersatzrolle · Spare castor · Reservewiel · Roulette de rechange · Запасной ролик



3160028 Ersatz-Arbeitskasten für Profi Tresor 38,5 x 29,2 x 9 cm

Ersatz-Arbeitskasten · Spare drawer · Reserve cassette · Substitut casier · Запасной рабочий ящик



3070044 Profi Tresor

schwarz · black · zwart · noir · чёрного цвета





3070134 Storage
schwarz · black · zwart ·
noir · чёрного цвета

STORAGE

D Stapelboy Storage

Die ideale Hilfe für den Salon, verchromtes Gestell mit Arbeitsplatte, mit 8 Arbeitskästen und Föhnhalter, HBT 81,5 x 32,5 x 33 cm.

EN Trolley Storage

The ideal help for the salon, chromed frame with work disk, with 8 drawers and hairdryer holder, HWD 81,5 x 32,5 x 33 cm.

NL Stapelboy Storage

De ideale hulp voor de salon, verchromd rek met werkblad, met 8 cassettes en föhnhouder, HBD 81,5 x 32,5 x 33 cm.

F Chariot Storage

L'aide idéale pour le salon, armature chrome avec plaque à travailler, avec 8 casiers de travail et porte-sèche-cheveux, HLP 81,5 x 32,5 x 33 cm.

RU Тележка Storage

Идеальная помощь для салона, тележка хромированная, с рабочей поверхностью, с 8 рабочими ящиками и держателем для фена, ВШГ 81,5 x 32,5 x 33 см.

3160044 Ersatz-Föhnhalter für Storage

Ersatz-Föhnhalter · Spare hairdryer holder · Reserve föhnhouder · Substitut porte-sèche-cheveux · Держатель для фена



3160045 Ersatzrolle für Storage

1 Ersatzrolle + Steckhülse · 1 Spare castor + plug-in sleeve · 1 reservewiel + steekhuls · 1 Roulette de rechange + douille enfichable · 1 Запасной ролик + гильза



3070135 Ersatz-Arbeitskasten für Storage

330 x 280 x 60 mm



Ersatz-Arbeitskasten · Spare drawer · Reserve cassette · Substitut casier · Запасной рабочий ящик



3070136 Coiffeur
schwarz · black · zwart ·
noir · чёрного цвета

COIFFEUR

D Stapelboy Coiffeur

Mit 5 Arbeitskästen und Föhnhalter, HBT 81,5 x 32,5 x 33 cm.

EN Trolley Coiffeur

With 5 drawers and hairdryer holder, HWD 81,5 x 32,5 x 33 cm.

NL Stapelboy Coiffeur

Met 5 cassettes en föhnhouder, HBD 81,5 x 32,5 x 33 cm.

F Chariot Coiffeur

Avec 5 casiers de travail et porte-sèche-cheveux, HLP 81,5 x 32,5 x 33 cm.

RU Тележка Coiffeur

С 5 рабочими ящиками и держателем для фена, ВШГ 81,5 x 32,5 x 33 см.

3160044 Ersatz-Föhnhalter für Coiffeur

Ersatz-Föhnhalter · Spare hairdryer holder · Reserve föhnhouder · Substitut porte-sèche-cheveux · Держатель для фена



3160045 Ersatzrolle für Coiffeur

1 Ersatzrolle + Steckhülse · 1 Spare castor + plug-in sleeve · 1 reservewiel + steekhuls · 1 Roulette de rechange + douille enfichable · 1 Запасной ролик + гильза



3070135 Ersatz-Arbeitskasten für Coiffeur

330 x 280 x 60 mm



Ersatz-Arbeitskasten · Spare drawer · Reserve cassette · Substitut casier · Запасной рабочий ящик



GIGANTLY

D Stapelboy Gigantly

Mit 5 Arbeitskästen und Föhnhalter,
HBT 93 x 36 x 36 cm.

EN Trolley Gigantly

With 5 drawers and hairdryer holder,
HWD 93 x 36 x 36 cm.

NL Stapelboy Gigantly

Met 5 cassettes en föhnhouder,
HBD 93 x 36 x 36 cm.

F Chariot Gigantly

Avec 5 casiers de travail et porte-
sèche-cheveux, HLP 93 x 36 x 36 cm.

RU Тележка Gigantly

С 5 рабочими ящиками и держателем
для фена, ВШГ 93 x 36 x 36 см.



3070139 Gigantly

schwarz · black ·
zwart · noir · чёрного цвета

3160044 Ersatz-Föhnhalter für Gigantly

Ersatz-Föhnhalter · Spare hairdryer holder ·
Reserve föhnhouder · Substitut porte-sèche-
cheveux · Держатель для фена



3160045 Ersatzrolle für Gigantly

1 Ersatzrolle + Steckhülse · 1 Spare castor +
plug-in sleeve · 1 reservewiel + steekhuls ·
1 Roulette de rechange + douille enfichable ·
1 Запасной ролик + гильза



3160046 Ersatz-Arbeitskasten für Gigantly

Ersatz-Arbeitskasten · Spare drawer · Reserve cas-
sette · Substitut casier · Запасной рабочий ящик



SILVER LINE

D Stapelboy Silver Line

Moderner Stapelboy mit Applikation in Me-
talloptik, 6 Arbeitskästen und Föhnhalter,
2 seitlich abklappbare Arbeitsablagen, inkl. Ein-
teilungsmöglichkeit, HBT 91,5 x 32,5 x 37 cm.

EN Trolley Silver Line

Modern Stapleboy with metal-finish appliqué, 6
drawers and hairdryer holder, 2 side retractable
work trays, incl. drawer partitioning, dimensions
91.5 x 32.5 x 37 cm.

NL Stapelboy Silver Line

Moderne stapelboy met applicatie in metallic
look, 6 werkkasten en föhnhouder, 2 zijdelings
weg te klappen werkvlakken, indelingsfunctie,
HBT 91,5 x 32,5 x 37 cm.

F Chariot Silver Line

Chariot de coiffure moderne avec éléments
d'apparence métallique, 6 bacs de travail et
support de sèche-cheveux, 2 plans de travail
rabattables sur le côté, avec possibilité de
répartition, HLP 91,5 x 32,5 x 37 cm.

RU Тележка Silver Line

Современная тележка с
декоративной металлической
апликацией по бокам, 6
рабочих ящиков и держатель
для зеркала, по бокам
2 откидные полочки с
разделителями. ВШГ 91,5 x
32,5 x 37 см.



3160028 Ersatz-Arbeitskasten für Silver Line

Ersatz-Arbeitskasten · Spare drawer ·
Reserve cassette · Substitut casier ·
Запасной рабочий ящик

7000881 Ersatzrolle für Silver Line

Ersatzrolle · Spare
castor · Reserve-
wiel · Roulette de rechange ·
Запасной ролик



7001232 Silver Line

schwarz · black ·
zwart · noir · чёрного цвета

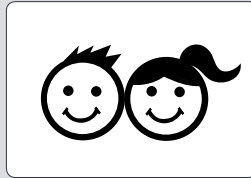

KID

D Kindersitz-Kissen Kid

Passend für fast jeden Bedienungsstuhl, schwarz, komfortabel gepolstert, mit Latz, leicht zu reinigen, HBT 16 x 40 x 30 cm.

EN Children's cushion Kid

Suitable for nearly every styling chair, black, comfortably upholstered, with bab, easy to clean, HWD 16 x 40 x 30 cm.

NL Kinderkussen Kid

Passend voor bijna iedere kapstoel, zwart, comfortabel gestofferd, met slab, gemakkelijk te reinigen, HBD 16 x 40 x 30 cm.

F Coussin pour enfant Kid

Convenant à presque tous les fauteuils, noir, confortable rembourré, avec bavette, facilement nettoyyable, HLP 16 x 40 x 30 cm.

RU Детское сиденье Kid

Подходит практически ко всем парикмахерским креслам, черного цвета, мягкая обивка, с лацканом, легко чистится, ВШГ 16 x 40 x 30 см.

**3070065 Kid**

schwarz · black ·
zwart · noir · чёрного цвета

FUSSSTÜTZE

D Fußstütze einfach

Chrom: Gummierung im Fußablagebereich

Detroit: universell einsetzbar

EN Footrest single

Chrom: rubber coating

Detroit: all-purpose use

NL Voetsteun enkel

Chrom: rubberlaag in het voetsteunbereik

Detroit: universeel inzetbaar

F Repose-pied simple

Chrom: caoutchoutage dans le domaine du support des pieds

Detroit: utilisation universelle

RU Подставка для ног одинарная

Chrom: с прорезиненной накладкой

Detroit: универсальная применимость

**3070098 Chrom**

46,5 x 36,5 x 22,5 cm

silber · silver · zilver ·
argent · серебристая

**3070151 Detroit**

37 x 23 x 20,5 cm

schwarz · black ·
zwart · noir · чёрная



GEL-NACKENSCHUTZ

D Gel-Nackenschutz

Besonders komfortabel und soft dank des anschmiegsamen Silikoneinsatzes, ergonomisches Design, hygienisch und besonders strapazierfähig, chemikalienresistent, für fast alle Rückwärtswaschbecken geeignet.

EN Gel Neck cushion

Especially comfortable and soft thanks to the soft, squashy silicon insert, ergonomic design, hygienic and extremely durable, chemical-resistant, suitable for nearly all washbasins.

NL Gel-nekbescherming

Bijzonder comfortabel en soft dankzij de siliconen inzet die zich aanpast, het ergonomisch design; hygiënisch en bijzonder robuust, resistent tegen chemicaliën, geschikt voor bijna elk wasbekken achter de kapstoel.

F Protection à base de gel pour la nuque

Particulièrement douce et confortable grâce à la garniture en silicone souple, design ergonomique, hygiénique et particulièrement robuste, résistante aux produits chimiques, convient pour quasiment tous les lavabos arrière.

RU Гелевый подголовник для защиты шеи

Особый комфорт и мягкость благодаря эластичной силиконовой вставке. Эргономичный дизайн. Гигиеничный, особенно износостойкий и устойчивый к воздействию химических веществ. Подходит практически для всех парикмахерских моек.



7001250 Gel-Nackenschutz
schwarz · black ·
zwart · noir · чёрного цвета



NACKENSCHUTZ

D Silikon Nackenschutz

Aus Silikon. Komfortabler Schutz für den Nacken, passt auf nahezu alle Rückwärtswaschbecken, ergonomisches Design, schadstofffrei, leicht zu reinigen, resistent gegen Chemikalien, mit extra großen Saugnäpfen.

EN Silicon neck cushion

Made of silicone. Comfortable neck support, fits most basins, ergonomic design, non toxic, easy to clean, resistant to chemicals, extra large suction cups.

NL Siliconen nekbescherming

Van silicoon. Comfortabele bescherming voor de nek, past op nagenoeg alle wasunits, ergonomisch design, vrij van schadelijke stoffen, gemakkelijk te reinigen, bestand tegen chemicaliën, met extra grote zuignappen.

F Protège-nuque en silicone

De silicone. Protection confortable pour la nuque, s'adapte à quasiment tous les lavabos de coiffure, design ergonomique, ne contient pas de substances nocives, facile à nettoyer, résistant contre les produits chimiques, avec des ventouses particulièrement grandes.

RU Защита для шеи из силикона

Материал: силикон. Удобная защита для шеи, подходит почти для всех парикмахерских моек, эргономичный дизайн, не содержит вредных веществ, легко чистится, устойчив к воздействию химикатов, с большими вакуумными присосками.



7000788 Silikon Nackenschutz
schwarz · black ·
zwart · noir · чёрного цвета

NACKENSCHUTZ

D Nackenschutz

Universal für fast alle Beckentypen geeignet, besonders leicht zu reinigen, strapazierfähig.

EN Neck cushion

Universally suitable for all basin types, especially easy to clean and durable.

NL Nekbescherming

Universeel geschikt voor nagenoeg alle wastafeltypen, bijzonder gemakkelijk te reinigen, stevig.

F Protège nuque

Adapté de façon universelle à presque tous les types de bacs, particulièrement facile à nettoyer, résistant à l'usure.

RU Подголовник

Универсальный, предназначен для всех типов раковин, прочный, легко моется.



3010078 Nackenschutz
schwarz · black ·
zwart · noir · чёрного цвета





SINGLE

D Handbrause Single

Mobile Handbrause, kann an alle gängigen Wasseranschlüsse angeschlossen werden, Schlauchlänge 120 cm. Anschlussgröße 1/2", 5/8", 3/4".

EN Hand shower Single

Mobile hand shower, can be connected to all standard water outlets, hose length 120 cm. Connection size 1/2", 5/8", 3/4".

NL Handdouche Single

Mobiële handdouche, kan aangesloten worden op alle gangbare wateraansluitingen, slanglengte 120 cm. Aansluitingsgrootte 1/2", 5/8", 3/4".

F Douchette Single

Douchette mobile, peut être raccordée sur toutes les prises d'eau standard, longueur du tuyau 120 cm. Taille de connexion 1/2", 5/8", 3/4".

RU Ручной душ Single

Портативный ручной душ, который можно подключить ко всем стандартным подводкам воды, длина шланга 120 см. Размер подключения 1/2", 5/8", 3/4".

**7000792 Single**

weiß · white · wit · blanc · белого цвета



SCHLAUCH

D Brauseschlauch F Tuyau de douche

Nylon, 3/8", 120 cm. Nylon, 3/8", 120 cm.

EN Shower hose RU Душевой шланг

Nylon, 3/8", 120 cm. 3/8", нейлон, 120 cm.

NL Doucheslang

Nylon, 3/8", 120 cm.

**3070017 Schlauch**

schwarz · black · zwart · noir · чёрного цвета



HANDBRAUSE

D Handbrause

3/8", schwarz.

F Douche manuelle

3/8", noir.

EN Hand shower

3/8", black.

RU Ручной душ

3/8", чёрный.

NL Handdouche

3/8", zwart.

**3070037 Handbrause**

schwarz · black · zwart · noir · чёрного цвета



MISCHDÜSENSET

D Mischdüsenset F Jeu de buses de mélange

4er-Sparausführung Modèle économique de 4

EN Mixer tap set

Set of 4 economy design

RU Набор смесительных насадок

Для душа, комплект из 4 штук

NL Set mengmondstukken

Set à 4 stuks spaar-uitvoering

**3160027 Mischdüsenset**

schwarz · black · zwart · noir · чёрного цвета

MISCHBATTERIE

D Einhebel-Mischbatterie

Komplett, inkl. Handbrause, Anschlussgröße 3/8".

NL Eénhendelmengkraan

Volledig, incl. handdouche, aansluitingsgrootte 3/8".

EN Single-lever mixer

Complete, incl. handspray, connection size: 3/8".

F Mitigeur à monocommande

Complet, douchette comprise, taille de connexion 3/8".

RU Однорычажный

смеситель (комплект) вкл. ручной душ, размер подключения 3/8".

**3070016**

schwarz/chrom · black/chrome · zwart/verchromd · noir/chrome · чёрный / хром

Föhnhalter finden Sie im Elektrokapitel auf Seite 92 · Hair dryer holder can be found in the electrical equipment chapter on page 92 · Föhnhouder vindt u in het elektro-hoofdstuk op pagina 92 · Vous trouvez les portes sèche-cheveux au chapitre des appareils électriques page 92 · Держатель для фена см. в разделе «Электро», стр. 92

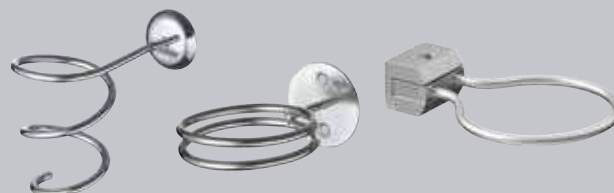



MILANO

D Bedienungsstuhl Milano

Seite 20

F Fauteuil Milano

Page 20

EN Styling chair Milano

Page 20

RU Парикмахерское кресло Milano

Стр. 20

NL Kapstoel Milano

Pagina 20



SYLT

D Bedienungsstuhl Sylt

Seite 20

F Fauteuil Sylt

Page 20

EN Styling chair Sylt

Page 20

RU Парикмахерское кресло Sylt

Стр. 20

NL Kapstoel Sylt

Pagina 20



PARIS A

D Bedienungsstuhl Paris A

Seite 21

F Fauteuil Paris A

Page 21

EN Styling chair Paris A

Page 21

RU Парикмахерское кресло Paris A

Стр. 21

NL Kapstoel Paris A

Pagina 21



PARIS B

D Bedienungsstuhl Paris B

Seite 21

F Fauteuil Paris B

Page 21

EN Styling chair Paris B

Page 21

RU Парикмахерское кресло Paris B

Стр. 21

NL Kapstoel Paris B

Pagina 21





PARIS C

D Bedienungsstuhl Paris C
Seite 21

F Fauteuil Paris C
Page 21

EN Styling chair Paris C
Page 21

RU Парикмахерское кресло Paris C
Стр. 21

NL Kapstoel Paris C
Pagina 21

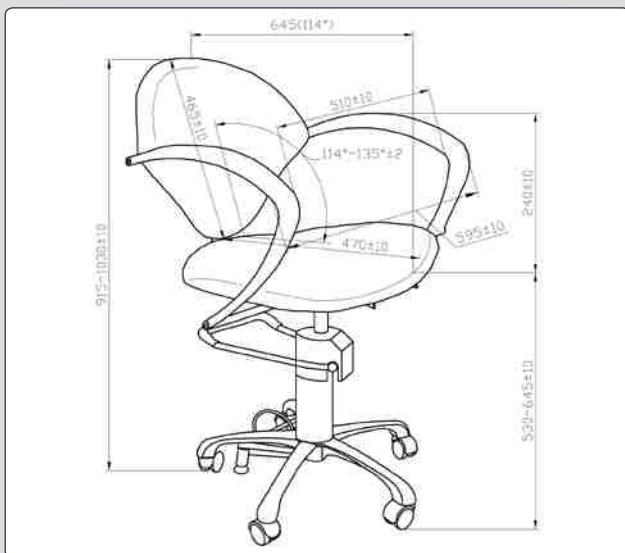

LONDON A

D Bedienungsstuhl London A
Seite 22/24

F Fauteuil London A
Page 22/24

EN Styling chair London A
Page 22/24

RU Парикмахерское кресло London A
Стр. 22/24

NL Kapstoel London A
Pagina 22/24

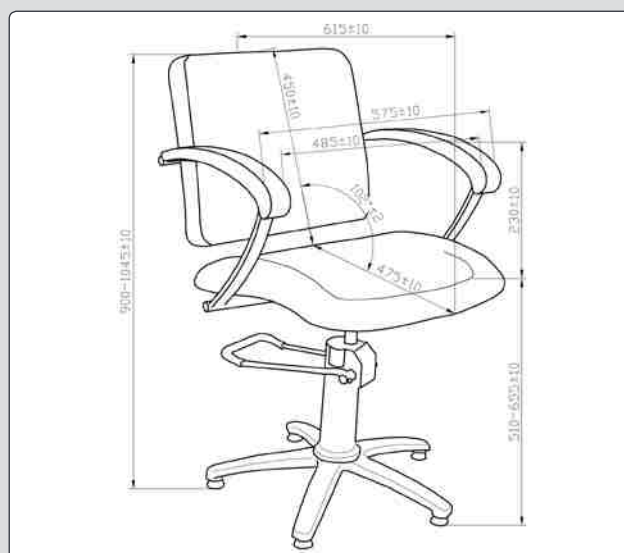

LONDON B

D Bedienungsstuhl London B
Seite 22/24

F Fauteuil London B
Page 22/24

EN Styling chair London B
Page 22/24

RU Парикмахерское кресло London B
Стр. 22/24

NL Kapstoel London B
Pagina 22/24



LONDON C

D Bedienungsstuhl London C
Seite 23/25

F Fauteuil London C
Page 23/25

EN Styling chair London C
Page 23/25

RU Парикмахерское кресло London C
Стр. 23/25

NL Kapstoel London C
Pagina 23/25

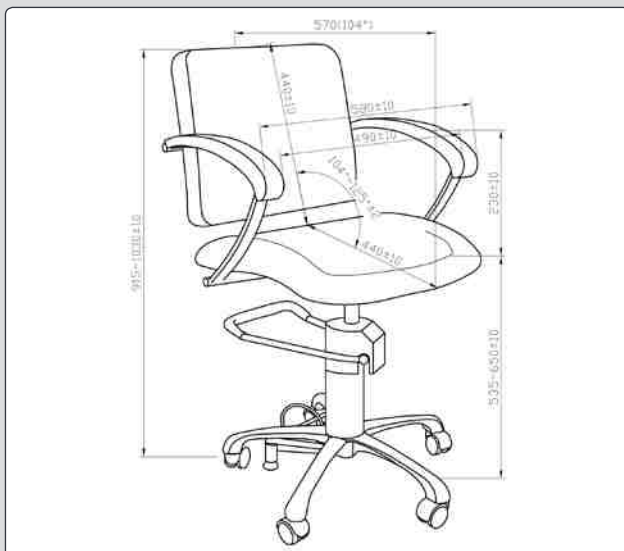



LONDON D

D Bedienungsstuhl London D
Seite 23/25

EN Styling chair London D
Page 23/25

NL Kapstoel London D
Pagina 23/25

F Fauteuil London D
Page 23/25

RU Парикмахерское кресло London D
Стр. 23/25



ZÜRICH

D Bedienungsstuhl Zürich
Seite 26

EN Styling chair Zürich
Page 26

NL Kapstoel Zürich
Pagina 26

F Fauteuil Zürich
Page 26

RU Парикмахерское кресло Zürich
Стр. 26

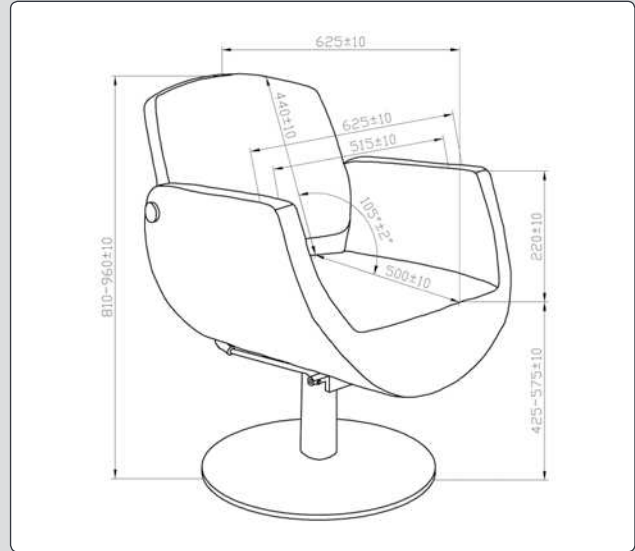

ST. TROPEZ

D Bedienungsstuhl St. Tropez
Seite 27

EN Styling chair St. Tropez
Page 27

NL Kapstoel St. Tropez
Pagina 27

F Fauteuil St. Tropez
Page 27

RU Парикмахерское кресло St. Tropez
Стр. 27

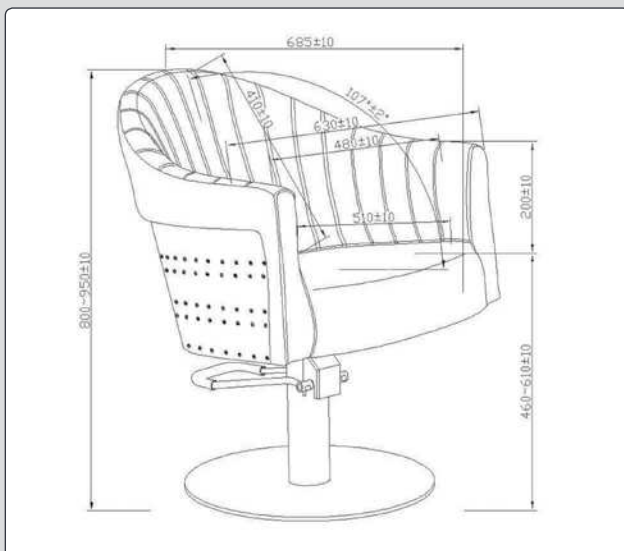

VALENCIA

D Bedienungsstuhl Valencia
Seite 27

EN Styling chair Valencia
Page 27

NL Kapstoel Valencia
Pagina 27

F Fauteuil Valencia
Page 27

RU Парикмахерское кресло Valencia
Стр. 27

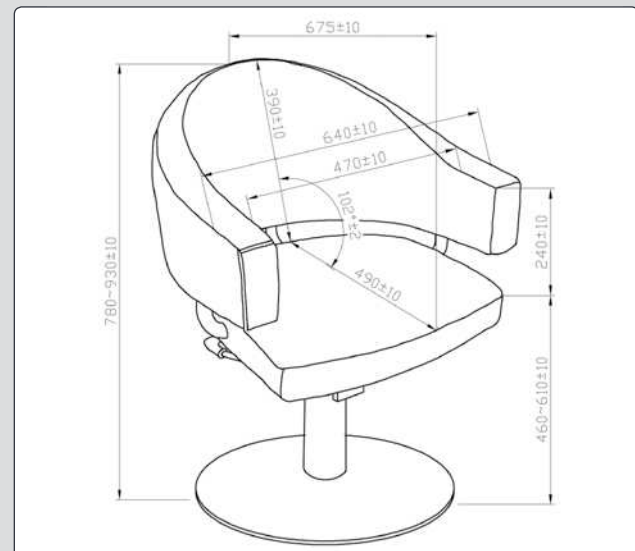



PORTO

D Bedienungsstuhl Porto

Seite 28

F Fauteuil Porto

Page 28

EN Styling chair Porto

Page 28

RU Парикмахерское кресло Porto

Стр. 28

NL Kapstoel Porto

Pagina 28

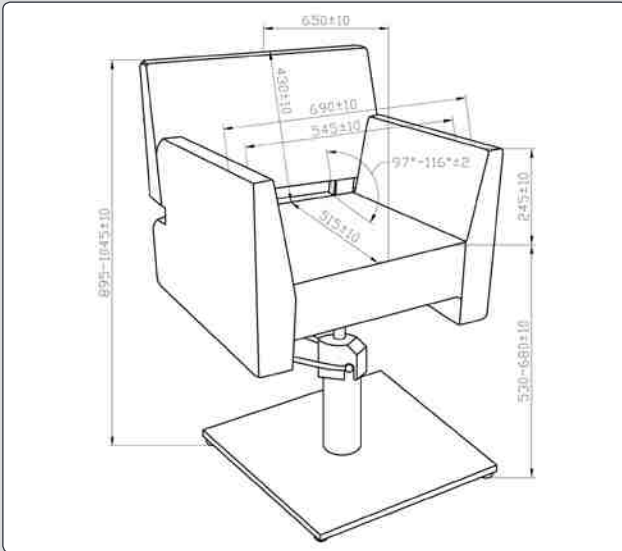

BARCELONA

D Bedienungsstuhl Barcelona

Seite 28

F Fauteuil Barcelona

Page 28

EN Styling chair Barcelona

Page 28

RU Парикмахерское кресло Barcelona

Стр. 28

NL Kapstoel Barcelona

Pagina 28

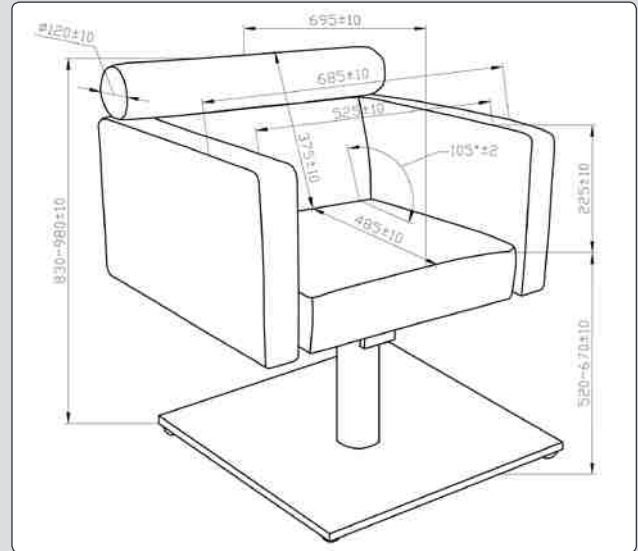

ROMA

D Bedienungsstuhl Roma

Seite 29

F Fauteuil Roma

Page 29

EN Styling chair Roma

Page 29

RU Парикмахерское кресло Roma

Стр. 29

NL Kapstoel Roma

Pagina 29

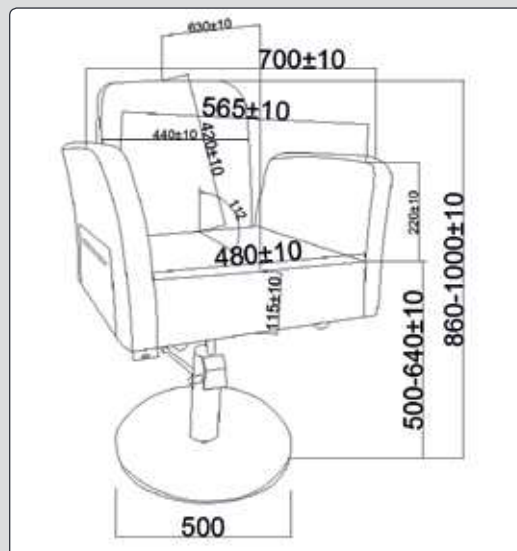



HAMBURG

**D Herren-Bedienungsstuhl
Hamburg**

Seite 30

**F Fauteuil pour homme
Hamburg**

Page 30

**EN Gents' styling chair
Hamburg**

Page 30

**RU Мужское рабочее кресло
Hamburg**

Стр. 30

**NL Heren-kappersstoel
Hamburg**

Pagina 30

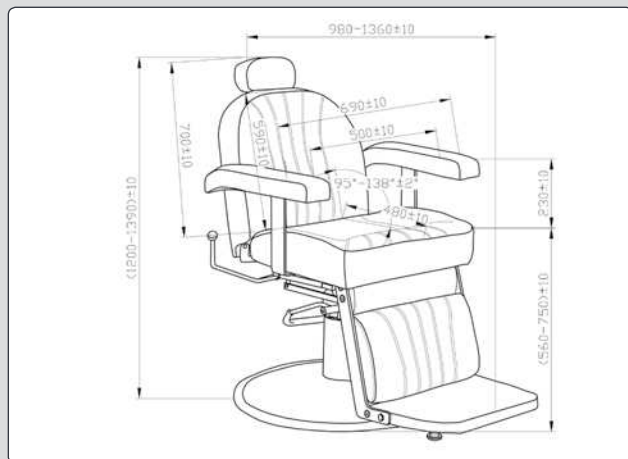

DENVER

**D Herren-Bedienungsstuhl
Denver**

Seite 31

**F Fauteuil pour homme
Denver**

Page 31

**EN Gents' styling chair
Denver**

Page 31

**RU Мужское рабочее кресло
Denver**

Стр. 31

**NL Heren-kappersstoel
Denver**

Pagina 31

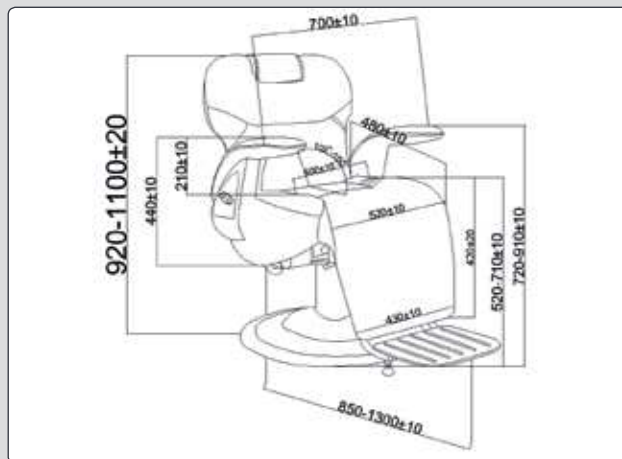

CHICAGO

**D Herren-Bedienungsstuhl
Chicago**

Seite 32

**F Fauteuil pour homme
Chicago**

Page 32

**EN Gents' styling chair
Chicago**

Page 32

**RU Мужское рабочее кресло
Chicago**

Стр. 32

**NL Heren-kappersstoel
Chicago**

Pagina 32

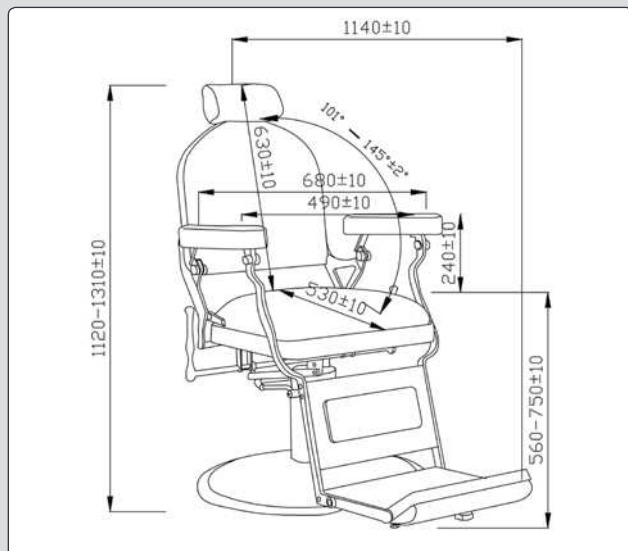

DIPLOMAT

**D Herren-Bedienungsstuhl
Diplomat**

Seite 33

**F Fauteuil pour homme
Diplomat**

Page 33

**EN Gents' styling chair
Diplomat**

Page 33

**RU Мужское рабочее кресло
Diplomat**

Стр. 33

**NL Heren-kappersstoel
Diplomat**

Pagina 33

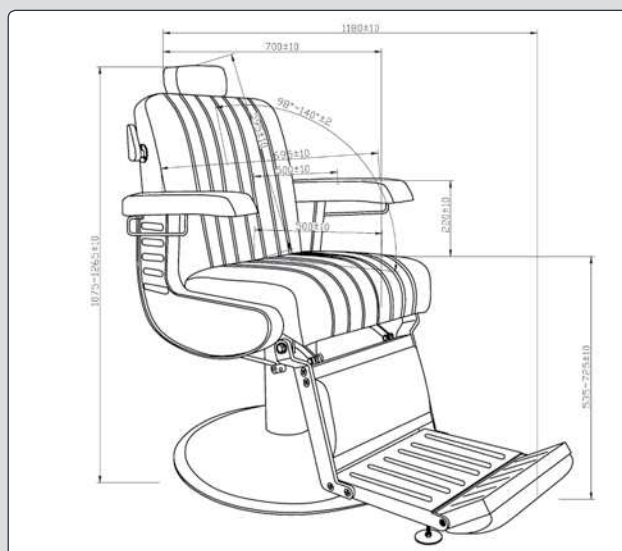



NEW YORK

D Luxus-Waschplatz
New York

Seite 36

EN Luxury Wash Unit
New York

Page 36

NL Luxueuze waszetel
New York

Pagina 36

F Fauteuil de lavage
de luxe New York

Page 36

RU Кресло для мытья
головы класса люкс
New York

Стр. 36

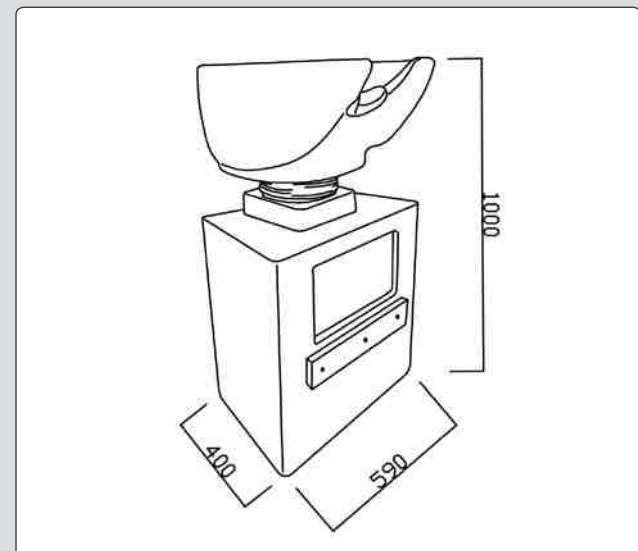
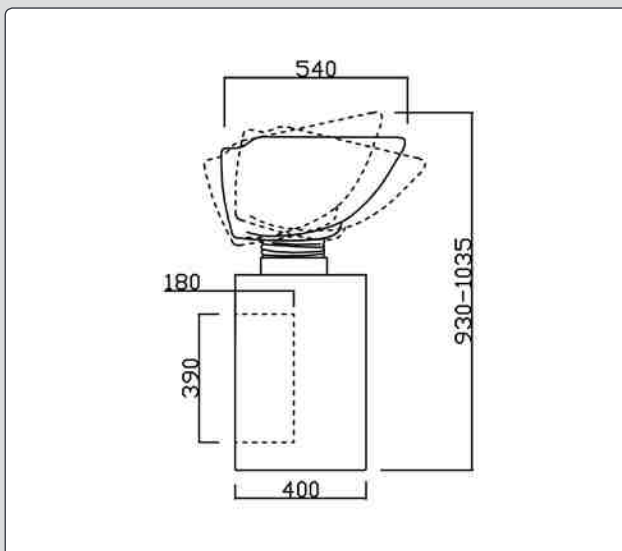
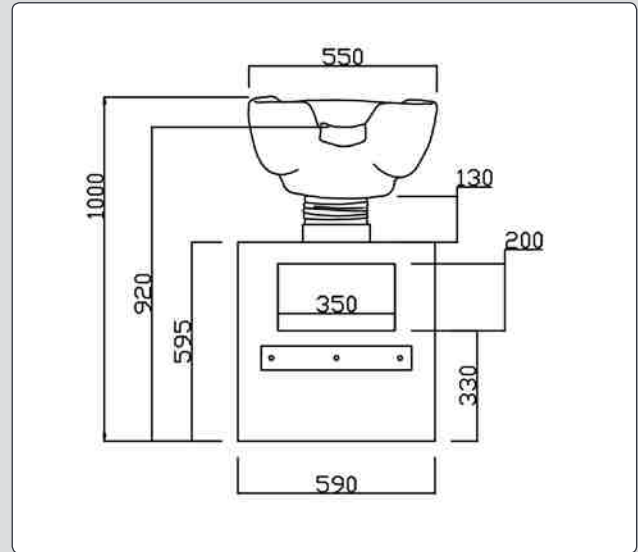
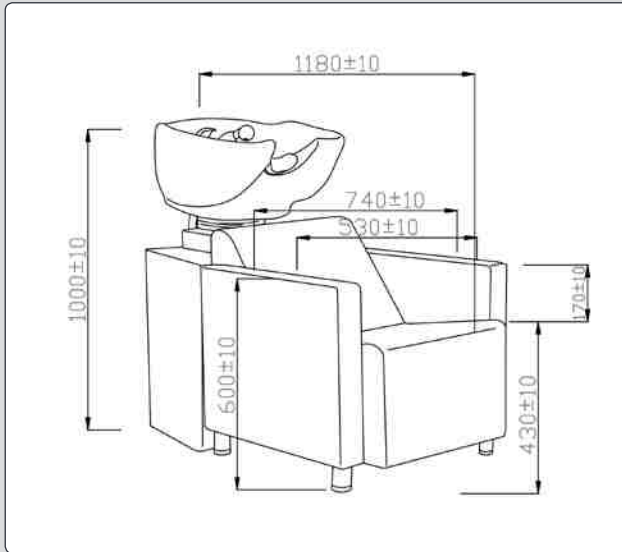

WIEN

D Waschplatz Wien
Seite 37

F Bac de lavage Wien
Page 37

EN Washing station Wien
Page 37

**RU Парикмахерская мойка
Wien**
Стр. 37

NL Wasplaats Wien
Pagina 37

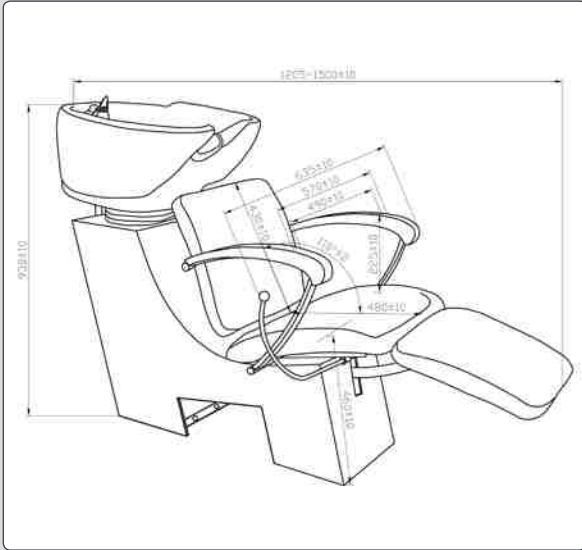

ST. TROPEZ

D Waschplatz St. Tropez
Seite 38

F Bac de lavage St. Tropez
Page 38

EN Washing station St. Tropez
Page 38

**RU Парикмахерская мойка
St. Tropez**
Стр. 38

NL Wasplaats St. Tropez
Pagina 38

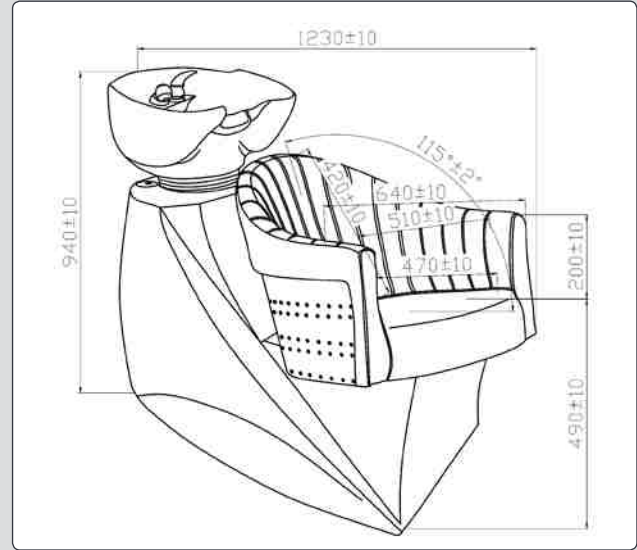

ROMA

D Waschplatz Roma
Seite 39

F Bac de lavage Roma
Page 39

**EN Washing station
Roma**
Page 39

**RU Парикмахерская мойка
Roma**
Стр. 39

NL Wasplaats Roma
Pagina 39

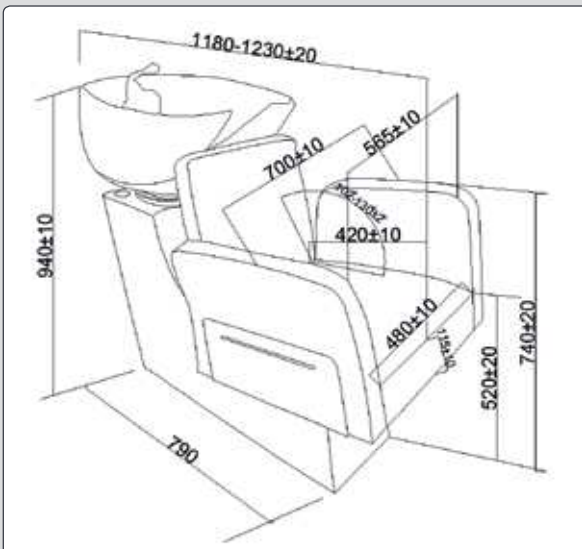

ZÜRICH

D Waschplatz Zürich
Seite 40

F Bac de lavage Zürich
Page 40

EN Washing station Zürich
Page 40

**RU Парикмахерская мойка
Zürich**
Стр. 40

NL Wasplaats Zürich
Pagina 40

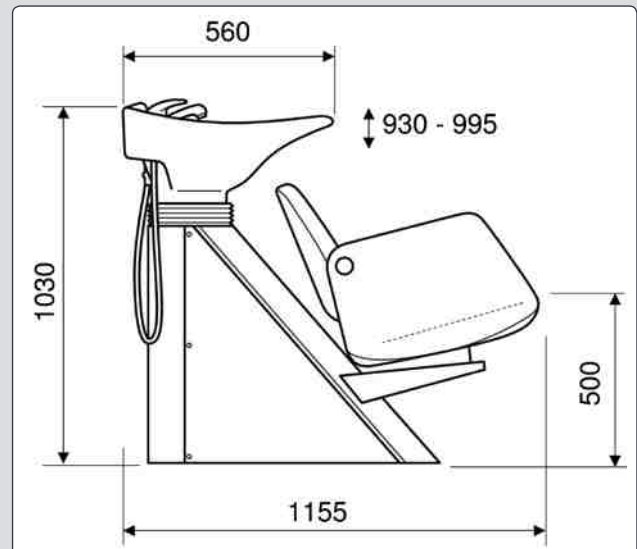



LUGANO

D Waschplatz Lugano

Seite 41

F Bac de lavage Lugano

Page 41

EN Washing station Lugano

Page 41

RU Парикмахерская мойка
Lugano

Стр. 41

NL Wasplaats Lugano

Pagina 41

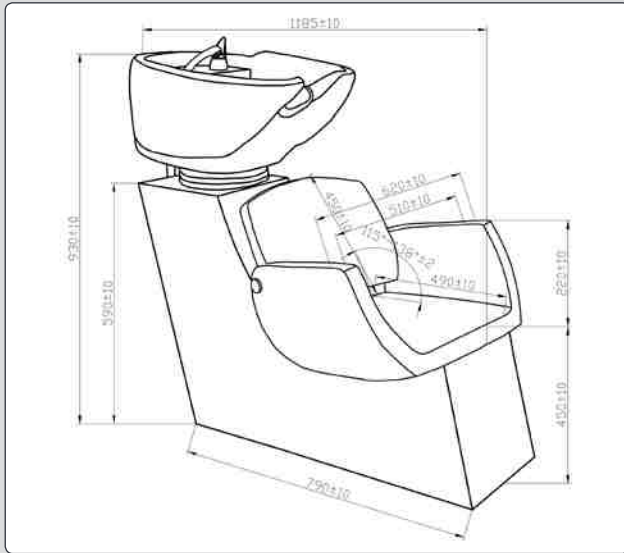

LINZ

D Waschplatz Linz

Seite 42

F Bac de lavage Linz

Page 42

EN Washing station Linz

Page 42

RU Парикмахерская мойка
Linz

Стр. 42

NL Wasplaats Linz

Pagina 42

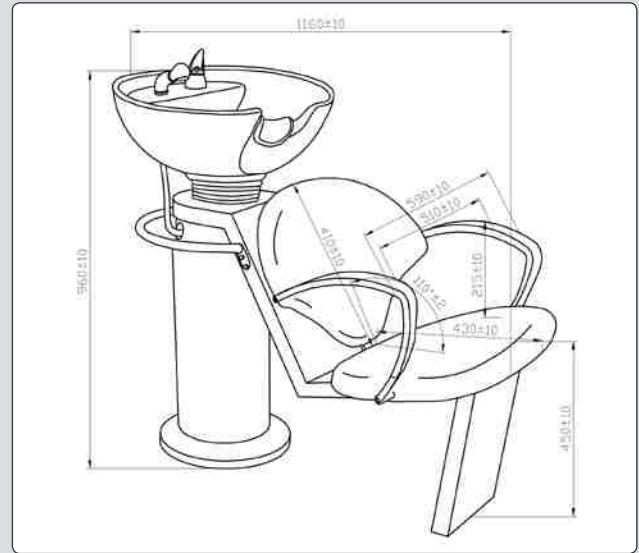

DÜSSELDORF

D Waschplatz Düsseldorf

Seite 42

F Bac de lavage Düsseldorf

Page 42

EN Washing station
Düsseldorf

Page 42

RU Парикмахерская мойка
Düsseldorf

Стр. 42

NL Wasplaats Düsseldorf

Pagina 42

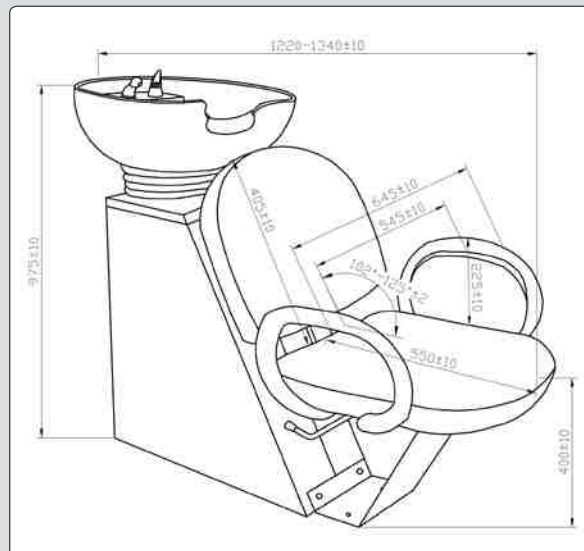

DETROIT

D Bedienungsplatz Detroit
Einzel, Seite 46

F Poste Detroit
Simple, page 46

EN Styling station Detroit
Single, page 46

RU Рабочее место Detroit
Одинарное, стр. 46

NL Kapplaats Detroit
Enkel, pagina 46

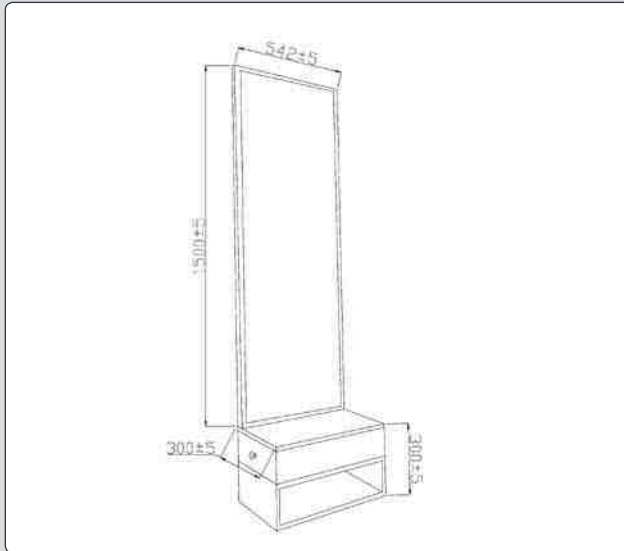

DETROIT

D Bedienungsplatz Detroit
Doppelt, Seite 46

F Poste Detroit
Double, page 46

EN Styling station Detroit
Double, page 46

RU Рабочее место Detroit
Двойное, стр. 46

NL Kapplaats Detroit
Dubbel, pagina 46

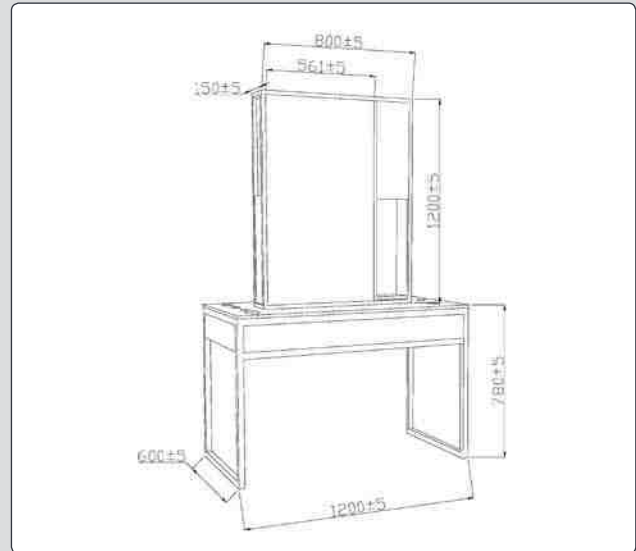

DETROIT

D Rezeption Detroit
Seite 47

F Réception Detroit
Page 47

EN Receptiondesk Detroit
Page 47

RU Стойка администратора Detroit
Стр. 47

NL Receptie Detroit
Pagina 47

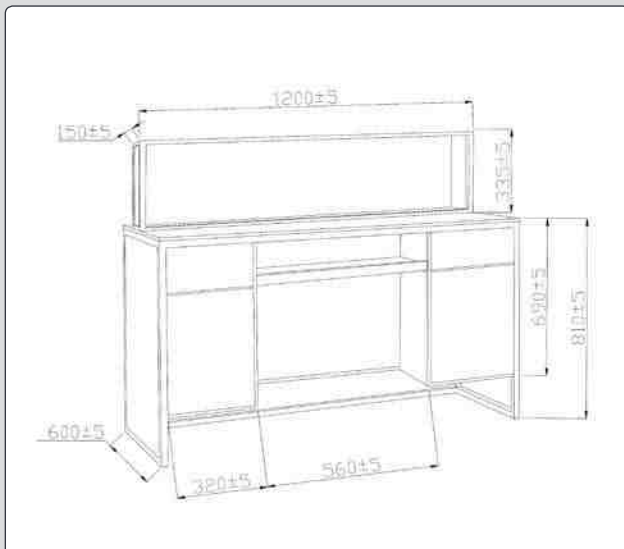

GENUA

D Bedienungsplatz Genua
Einzel, Seite 48

F Poste Genua
Simple, page 48

EN Styling station Genua
Single, page 48

RU Рабочее место Genua
Одинарное, стр. 48

NL Kapplaats Genua
Enkel, pagina 48

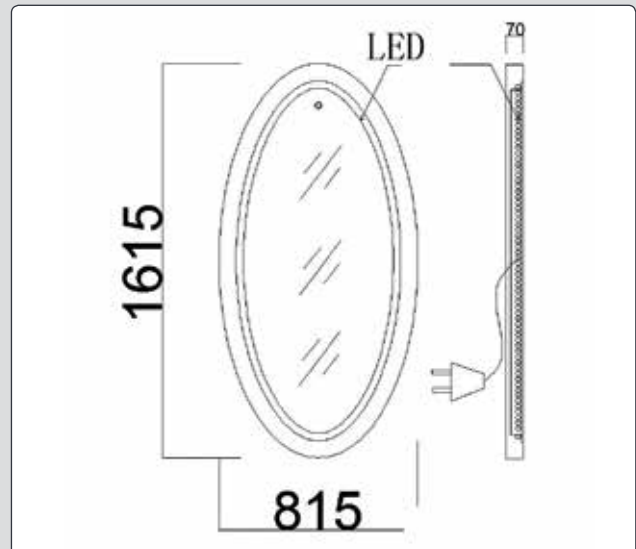



GENUA

D Bedienungsplatz Genua

Doppelt, Seite 49

EN Styling station Genua

Double, page 49

NL Kapplaats Genua

Dubbel, pagina 49

F Poste Genua

Double, page 49

RU Рабочее место Genua

Двойное, стр. 49

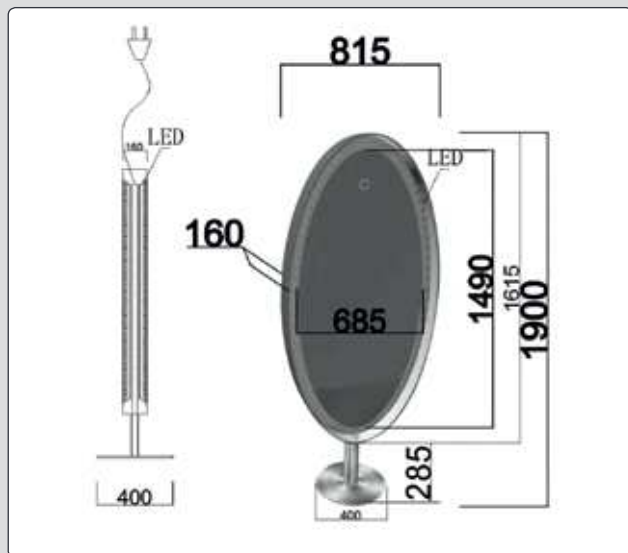

SWISS

D Bedienungsplatz Swiss

Einzel, Seite 50

EN Styling station Swiss

Single, page 50

NL Kapplaats Swiss

Enkel, pagina 50

F Poste Swiss

Simple, page 50

RU Рабочее место Swiss

Одиарное, стр. 50

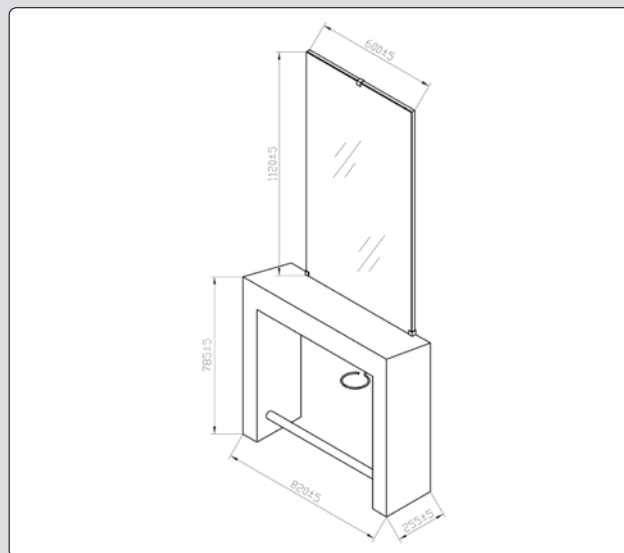

SWISS

D Bedienungsplatz Swiss

Doppelt, Seite 50

EN Styling station Swiss

Double, page 50

NL Kapplaats Swiss

Dubbel, pagina 50

F Poste Swiss

Double, page 50

RU Рабочее место Swiss

Двойное, стр. 50

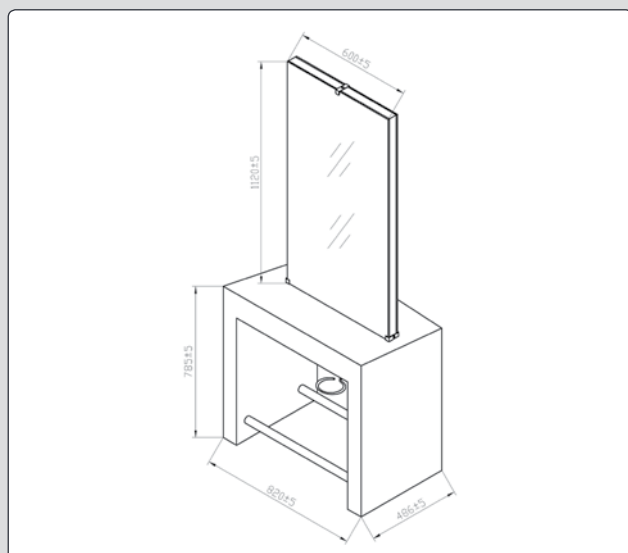

SWISS

D Rezeption Swiss

Seite 51

EN Receptiondesk Swiss

Page 51

NL Receptie Swiss

Pagina 51

F Réception Swiss

Page 51

RU Стойка администратора Swiss

Стр. 51

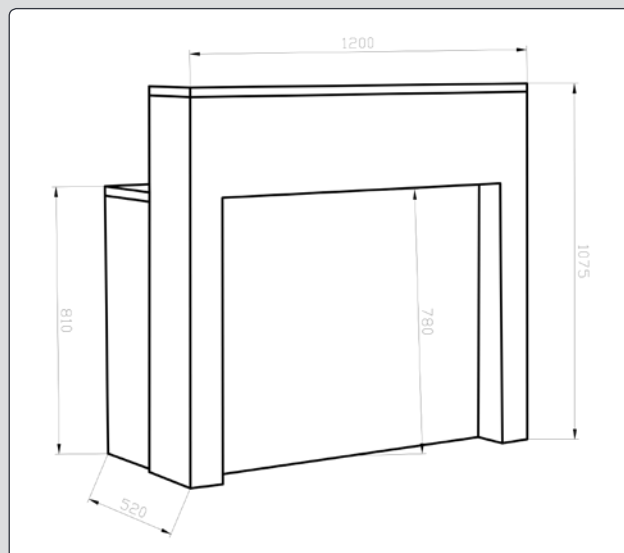



Wattangabe
Watt data
Wattindicatie
Puissance en watts
Мощность (Вт)



Made in EU
Made in EU
Geproduceerd in Europa
Fabriqué en Europe
Сделано в Евросоюзе



Geschwindigkeit
Speed
Snelheid
Vitesse
Скорость

1 Geschwindigkeit · 1 speed ·
1 snelheid · 1 vitesse · 1 скорость



M41

D Trockenhaube Air M41

Hohe und schnelle Trocknungsleistung durch 2 Gebläse- und 10 Temperaturstufen. Die extra groß designte Blaskuppel bietet eine ganz neue Bewegungsfreiheit für Ihre Kunden. Aero-Recyclingverfahren für einen geringen Energieverbrauch durch teilweise Zuführung der bereits erwärmten Luft. Erhältlich als Stativversion mit speziell designtem Stativfuß für große Flexibilität oder Wandversion mit Acrobat Wandarmen. Haubnkörper im angesagten titansilber. Einfache und intuitive Bedienung, hergestellt in Deutschland, Markenherstellerqualität, VDE approbiertes Gerät, 220-240 V, 1100 W.

EN Dryer hood Air M41

High and fast drying performance thanks to the 2 blower and 10 temperature levels. The extra big designed blowing dome offers a new mobility for your customers. Aero recycling process for a low-energy consumption by partial supply of already heated air. Available as stand version with specially designed stand foot for high flexibility or wall-mounted version with acrobat wall arms. Hood body in hip titanium silver. Easy and intuitive handling, made in Germany, brand manufacturer quality, vde approbated appliance, 220-240 V, 1100 W.

NL Droogkap Air M41

Hoog en snel droogvermogen door 2 blaas-snelheden en 10 temperatuurstanden. De extra groote koepel biedt uw klanten een hele nieuwe vorm van bewegingsvrijheid. Luchtrecycling-systeem voor een laag energieverbruik door gedeeltelijke toevoer van reeds verwarmde lucht. Verkrijgbaar als staand model met speciaal ontworpen statief voor een grotere flexibiliteit of als wandmodel met Acrobat-wandarmen. Hood body in hip titanium silver. Eenvoudige en intuïtieve bediening. Duitse makelij, merkkwaliteit, VDE-gekeurd apparaat, 220-240 V, 1100 W.

F Casque sèche-cheveux Air M41

Vitesse de séchage élevée et rapide grâce à 2 vitesses de ventilation et 10 niveaux de chaleur. Grâce à la grande cloche, vos clients ont une toute nouvelle liberté de mouvement. Procédé d'aéro-recyclage pour une faible consommation d'énergie grâce à une alimentation partielle de l'air déjà réchauffé. Disponible en version statique avec un pied spécialement conçu pour une grande flexibilité ou en version murale avec un bras mural Acrobat. Corps du casque en titane-argent tendance. Maniement simple et intuitif, fabriqué en Allemagne, qualité articles de marque, appareil homologué VDE (association allemande des ingénieurs électriciens), 220-240 V, 1100 W.

RU Сушар для волос Air M41

Высокоскоростное и качественное высушивание волос обеспечивают 2 степени поддува и 10 температурных режимов. Увеличенный объем колпака предоставляет клиентам большую свободу движения. Процесс Aero-Recycling гарантирует малое потребление энергии за счет частичной подачи уже нагретого воздуха. Поставляется на штативе, который обеспечит большую подвижность, или с настенным контейнером „Акробат“. Корпус колпака «серебристый титан». Прост в применении. Производство Германии. Знак качества производителя. Прибор одобрен научно-техническим союзом немецких электротехников VDE, 220-240 В, 1100 Вт.

Made in Germany



mit Stativ · with stand · met statief · avec pied · на штативе



7001046 Air M41
silber · silver · zilver · argent · серебристый

mit Wandarm (Länge 166 cm) · with wall arm (length 166 cm) · met wandarm (lengte 166 cm) · avec bras mural (longueur 166 cm) · настенный (длина 166 см)



7001047 Air M41
silber · silver · zilver · argent · серебристый



EQUATOR 3000

D Trockenhaube Equator 3000

1 Geschwindigkeit 1300 U/min, effektives Frischluftsystem, Zeitschaltuhr von 5 bis 60 Minuten, thermostatische Temperaturregulierung von 20 bis 70 Grad, mit Thermoschutz, 220-240 V, 1000 W, 50 Hz.

EN Dryer hood Equator 3000

1 speed 1300 r/m, clever fresh air system, timer from 5 to 60 minutes, thermostat control for the temperature from 20 to 70 degrees, thermal cutout, 220-240 V, 1000 W, 50 Hz.

NL Droogkap Equator 3000

1 snelheid 1300 rpm, uitgerust met een hoogwaardig verseluchtstelsysteem, tijdschakelklok van 5 tot 60 minuten, thermostatische temperatuurregeling van 20 tot 70 graden, thermo-beveiliging, 220-240 V, 1000 W, 50 Hz.

F Casque sèche-cheveux Equator 3000

1 vitesse 1300 tr/min, système d'air frais puissant, minuterie de 5 à 60 minutes et d'une régulation thermostatique de température de 20 à 70 degrés avec protection thermique, 220-240 V, 1000 W, 50 Hz.

RU Сушар Equator 3000

1 скорость 1300 оборотов в минуту, высококачественная система подачи свежего воздуха, таймер с диапазоном от 5 до 60 минут, термостатический регулятор температуры в диапазоне от 20 до 70 градусов, с тепловой защитой, 220-240 В, 1000 Вт, 50 Гц.

1 1 Geschwindigkeit · 1 speed · 1 snelheid · 1 vitesse · 1 скорость



mit Stativ · with stand · met statief · avec pied · на штативе



8320068 Equator 3000
schwarz · black · zwart · noir · чёрный



8320067 Equator 3000
weiß · white · wit · blanc · белый



mit Wandarm (Länge 170 cm) · with wall arm (length 170 cm) · met wandarm (lengte 170 cm) · avec bras mural (longueur 170 cm) · настенный (длина 170 см)



8320075 Equator 3000
schwarz · black · zwart · noir · чёрный



8320076 Equator 3000
weiß · white · wit · blanc · белый

EQUATOR 3000

D Trockenhaube Equator 3000

2 Geschwindigkeiten, 1000 U/min und 1300 U/min, effektives Frischluftsystem, Zeitschaltuhr von 5 bis 60 Minuten, thermostatische Regulierung der Temperatur von 20 bis 70 Grad, mit Thermoschutz, 220-240 V, 1000 W, 50 Hz.

2

2 Geschwindigkeiten ·
2 speeds · 2 snelheden ·
2 vitesses · 2 скорости



EN Dryer hood Equator 3000

2 speeds, 1000 r/m and 1300 r/m clever fresh air system, timer from 5 to 60 minutes, thermostat control for the temperature from 20 to 70 degrees, with thermal cutout, 220-240 V, 1000 W, 50 Hz.

NL Droogkap Equator 3000

2 snelheden, 1000 rpm en 1300 rpm, uitgerust met een hoogwaardig verseluchtstelsysteem, tijdschakelklok van 5 tot 60 minuten, thermostatische temperatuurregeling van 20 tot 70 graden, met thermobeveiliging, 220-240 V, 1000 W, 50 Hz.

F Casque sèche-cheveux Equator 3000

2 vitesses, 1000 tr/min en 1300 tr/min, les casques sèche-cheveux Equator disposent d'un système d'air frais puissant, d'une minuterie de 5 à 60 minutes et d'une régulation thermo-statique de température de 20 à 70 degrés avec protection thermique, 220-240 V, 1000 W, 50 Hz.

RU Сушар Equator 3000

С 2 скоростями, 1000 оборотов в минуту и 1300 оборотов в минуту, высококачественная система подачи свежего воздуха, таймер от 5 до 60 минут, регулятор температуры в диапазоне от 20 до 70 градусов, с тепловой защитой, 220-240 В, 1000 Вт, 50 Гц.

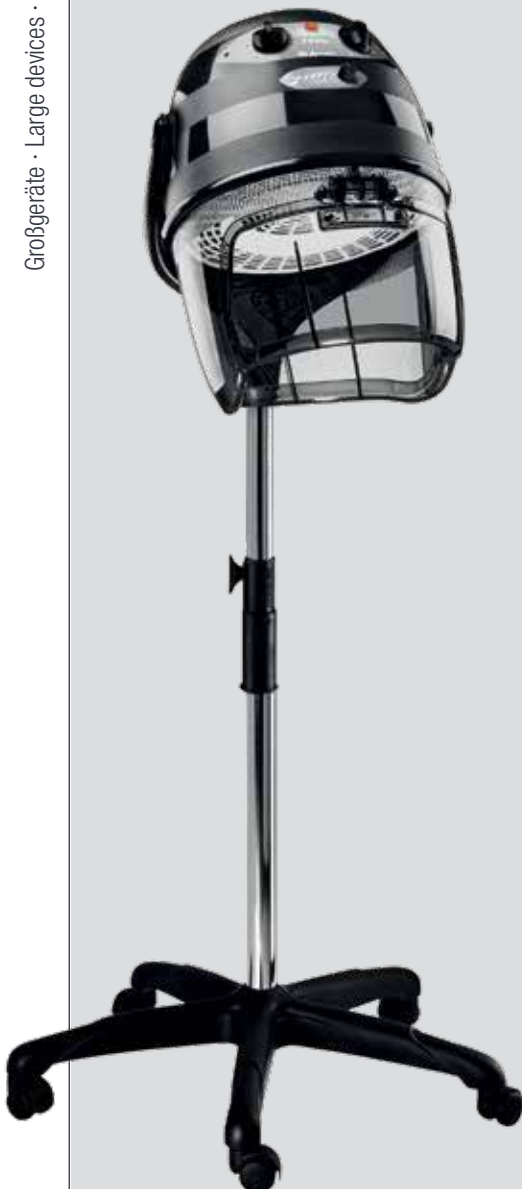

mit Stativ · with stand · met statief · avec pied · на штативе



8320078 Equator 3000

schwarz · black · zwart · noir · чёрный



8320079 Equator 3000

weiß · white · wit · blanc · белый

mit Wandarm (Länge 170 cm) · with wall arm (length 170 cm) · met wandarm (lengte 170 cm) · avec bras mural (longueur 170 cm) · настенный (длина 170 см)



8320077 Equator 3000

schwarz · black · zwart · noir · чёрный



8320080 Equator 3000

weiß · white · wit · blanc · белый



EGG

D Trockenhaube Egg

1 Geschwindigkeit 1300 U/min, innovative, professionelle Trockenhaube, die Stil, Design und Technik in einem Gerät vereint. Kompaktes Design mit gleichzeitig verbesserter Leistung. Dank der großen Glocke, der Luftfördermenge und dem inneren Luftstrom ermöglicht Egg eine Top-Leistung zu erzielen. Egg ist automatisch, mit Timer, Thermostat, Betriebskontrollleuchte und Temperaturkontrollleuchte. 220-240 V, 1000 W, 50 Hz.

EN Dryer hood Egg

1 speed 1300 r/m, innovative, professional dryer hood which combines style, design and technology in a single device. A compact design with an improved performance. The large hood, air supply and the internal airflow enable Egg to achieve a top performance. Egg comes with an automatic timer, thermostat, power control lamp and temperature control lamp. 220-240 V, 1000 W, 50 Hz.

NL Droogkap Egg

1 snelheid 1300 rpm, innovatieve, professionele droogkap, die stijl, design en techniek verenigt in één apparaat. Compact design met tegelijkertijd verbeterd vermogen. Dankzij de grote kap, de luchttransporthoeveelheid en de interne luchtstroom maakt Egg een topprestatie mogelijk. Egg is automatisch, met timer, thermostaat, bedrijfscontrolelampje en temperatuurcontrolelampje. 220-240 V, 1000 W, 50 Hz.

F Casque sèche-cheveux Egg

1 vitesse 1300 tr/min, casque innovateur et professionnel qui allie style, design et technique dans un appareil. Design compact avec, en même temps, une performance améliorée. Grâce à la grande cloche, au débit d'air et au flux d'air interne, Egg peut atteindre une performance de haut niveau. Egg est automatique et dispose d'une minuterie, d'un thermostat, d'un témoin de fonctionnement et d'un témoin de contrôle de température. 220-240 V, 1000 W, 50 Hz.

RU Сушар Egg

1 скорость 1300 оборотов в минуту, инновационный, профессиональный сушильный аппарат, представляющий стиль, дизайн и технологии в одном приборе. Конструкция, сочетающая в себе компактность и повышенную мощность. Благодаря большому колпаку, количеству подаваемого воздуха и внутреннему воздушному потоку, Egg позволяет достичь наилучшего результата. Egg является автоматическим прибором, он оснащен таймером, термостатом, лампой контроля работы и лампой контроля температуры. 220-240 В, 1000 Вт, 50 Гц.



1 1 Geschwindigkeit · 1 speed ·
1 snelheid · 1 vitesse · 1 скорость



mit Stativ · with stand · met statief · avec pied · на штативе



7000821 Egg
schwarz · black · zwart ·
noir · чёрный



7000822 Egg
weiß · white · wit ·
blanc · белый

mit Wandarm (Länge 170 cm) · with wall arm (length 170 cm) · met wandarm (lengte 170 cm) · avec bras mural (longueur 170 cm) · настенный (длина 170 см)



7000819 Egg
schwarz · black · zwart ·
noir · чёрный



7000820 Egg
weiß · white · wit ·
blanc · белый

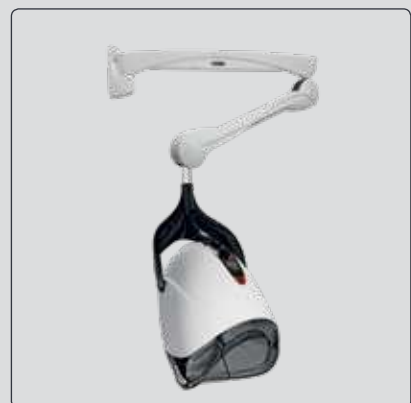

EGG

D Trockenhaube Egg

Mit 4 Geschwindigkeiten und Schaltuhr, Thermostat zur Regulierung, Kontrolllampe, Motor mit 4 Geschwindigkeiten, ab 600 Umdrehungen pro Minute, 220-240 V, 1050 W, 50 Hz.

Geschwindigkeit 1: 600 U/min:
reguläres Trocknen

Geschwindigkeit 2: 1000 U/min:
normales Trocknen

Geschwindigkeit 3: 1300 U/min:
schnelles Trocknen

Geschwindigkeit 4: 2000 U/min:
ultraschnelles Trocknen

EN Dryer hood Egg

With 4 speeds and timer, thermostat for regulation and control lamp, motor with 4 speeds, from 600 rpm, 220-240 V, 1050 W, 50 Hz.

Speed 1: 600 r/m: regular drying

Speed 2: 1000 r/m: normal drying

Speed 3: 1300 r/m: fast drying

Speed 4: 2000 r/m: super fast drying

NL Droogkap Egg

Met 4 snelheden en schakelklok, thermostaat voor regeling, controlelampje, motor met 4 snelheden, vanaf 600 toeren per minuut, 220-240 V, 1050 W, 50 Hz.

Snelheid 1: 600 rpm: regulair drogen

Snelheid 2: 1000 rpm: normaal drogen

Snelheid 3: 1300 rpm: snel drogen

Snelheid 4: 2000 rpm: supersnel drogen

F Casque sèche-cheveux Egg

A 4 vitesses avec minuterie, thermostat de réglage et voyant de contrôle, moteur à 4 vitesses, à partir de 600 tours par minute, 220-240 V, 1050 W, 50 Hz.

Vitesse 1: 600 tr/min: séchage régulier

Vitesse 2: 1000 tr/min: séchage normale

Vitesse 3: 1300 tr/min: séchage rapide

Vitesse 4: 2000 tr/min: séchage superrapide

RU Сушар Egg

С 4 скоростями, таймером и регулирующим термостатом, контрольная лампа, четырёх-скоростной электродвигатель с частотой вращения от 600 оборотов в минуту, 220-240 В, 1050 Вт, 50 Гц.

Скорость 1: 600 оборотов в минуту:
регулярная сушка

Скорость 2: 1000 оборотов в минуту:
нормальная сушка

Скорость 3: 1300 оборотов в минуту:
быстрая сушка

Скорость 4: 2000 оборотов в минуту:
сверхбыстрая сушка

4

4 Geschwindigkeiten ·
4 speeds · 4 snelheden ·
4 vitesses · 4 скорости



mit Wandarm (Länge 170 cm) · with wall arm (length 170 cm) · met wandarm (lengte 170 cm) · avec bras mural (longueur 170 cm) · настенный (длина 170 см)



8320130 Egg

schwarz · black ·
zwart · noir · чёрный

mit Stativ · with stand · met statief · avec pied · на штативе



8320131 Egg

schwarz · black ·
zwart · noir · чёрный



CIX 3000

D Haube CIX 3000

Haube mit 5 Infrarotlampen zur Beschleunigung der technischen Anwendungen. Mit Timer, elektronischer Regulierung der Energieausstrahlung und 5 Einzelschaltern zum Ein- und Ausschalten der einzelnen Lampen. 220-240 V, 900 W, 50 Hz.

EN Hood CIX 3000

Hood with 5 infrared lamps for the acceleration of the technical applications. With timer, electronic regulation of the energy transmission and 5 single switches for switching on and off of the individual lamps. 220-240 V, 900 W, 50 Hz.

NL Kap CIX 3000

Kap met 5 infraroodlampen voor het versnellen van de technische behandeling. Met timer, elektronische afstelling van de energieuitstraling en 5 enkele schakelaars voor aan en uitzetten van de enkele lampen. 220-240 V, 900 W, 50 Hz.

F Casque CIX 3000

Casque avec 5 infrarouge lampes pour l'accélération de la applications techniques. Avec timer, regularization électronique de la diffusion d'énergie et 5 unique boutons pour mise en marche et mise hors marche des uniques lampes. 220-240 V, 900 W, 50 Hz.

RU Климазон CIX 3000

Климазон с 5-ю инфракрасными лампами, для ускорения технических процессов. С таймером и электронной регуляцией потока энергии. Каждая из ламп оснащена выключателем. 220-240 В, 900 Вт, 50 Гц.



ohne Gebläse · without fan · zonder ventilator
sans ventilateur · без вентиляции



mit Stativ · with stand · met
statief · avec pied · на штативе



8320073 CIX 3000
schwarz · black ·
zwart · noir · чёрный



S33

D Infrarotstrahler S33

Zuverlässiges Profigerät in ansprechendem Design. Geeignet für Dauerwelle, Farb- oder Strähnenbehandlung, Tönung, An-/Vortrocknen, Trocknen und Pflege. 5 Temperaturstufen, 4 leistungsstarke Lüfter, 5 Lüftungsstufen. Berührungsloser Temperatursensor, Auswahl von Heizstrahlergruppen, Kundentaste zur Temperaturabsenkung, Haarlänge voreinstellbar. Einfache, klare, selbst erklärende Bedienführung. Sehr leise, hohe Energieeffizienz. Als Stativ- oder Wandmontageversion erhältlich. Hergestellt in Deutschland, Markenherstellerqualität, VDE approbiertes Gerät, 220-240 V, 1150 W.

EN Infrared heater S33

Reliable professional appliance with an attractive design. Suitable for perms, color or highlighting treatments, partial drying and pre-drying of the hair, drying and care. 5 temperature levels, 4 powerful blowers, 5 blower levels, Contact-free temperature sensor, selectable groups of heaters. Client button for temperature decrease. Hair length can be preset, easy, clear and self-explanatory operator guidance, very quiet, high energy efficiency, available as stand or wall arm version, made in Germany, brand manufacturer quality, VDE approbated appliance, 220-240 V, 1150 W.

NL Infraroodstraler S33

Betrouwbaar professioneel apparaat in aantrekkelijk design. Geschikt voor permanenten, kleurbehandeling, highlights en lowlights, kleuring, voordrogen, drogen en verzorging. 5 temperatuurstanden, 4 krachtige ventilatoren, 5 ventilatorstanden. Contactloze temperatuursensor, selectie van warmtestralergroepen, knop voor de klant om de temperatuur te verlagen, haarlengte vooraf instelbaar. Eenvoudige, duidelijke, zelfverklarende gebruikersinterface. Bijzonder stil, hoge energie-efficiëntie. Verkrijgbaar als staand model of wandmodel. Duitse kwaliteit, merkkwaliteit, VDE-gekeurd apparaat, 220-240 V, 1150 W.

F Diffuseur à infrarouge S33

Appareil de pro fiable dans un design attractif. Convient pour permanente, couleur ou mèches, teinture, séchage/pré-séchage, séchage et protection. 5 niveaux de chaleur, 4 ventilateurs puissants, 5 vitesses de ventilation. Détecteur thermique sans contact, sélection des groupes de lampes infrarouges, touche client pour abaisser la température, longueur de cheveux pré-réglable. Guide d'utilisation simple, clair, auto-explicatif. Très silencieux, haut rendement énergétique. Disponible en version sur pied ou murale. Fabriqué en Allemagne, qualité articles de marque, appareil homologué par VDE (association allemande des ingénieurs électriciens), 220-240 V, 1150 W.

RU Климазон «S33»

Надежный профессиональный электроприбор. Приятный дизайн. Предназначен для проведения химзавивок, окрашивания волос, мели рования, предварительной и заключительной сушки и процедур по уходу за волосами. 5 температурных режимов, 4 мощных вентилятора, 5 вентил ационных ступений. Температурный сенсор (не требующий прикосновения).

Выбор степени нагрева и его установка производится самим клиентом. Регулировка в зависимости от длины волос. Прост в применении; руководство по эксплуатации в доступной и понятной форме представляет указания по работе с прибором. Бесшумный в работе. Высокая энергетическая эффективность. Поставляется с напольным штативом или с настенным креплением. Производство Германии. Знак качества производителя. Сертифицирован VDE, 220-240 В, 1150 Вт.



Made in Germany

mit Wandarm (Länge 166 cm) · with wall arm (length 166 cm) · met wandarm (lengte 166 cm) · avec bras mural (longueur 166 cm) · настенный (длина 166 см)



7001049 S33

silber · silver · zilver · argent · серебристый





	mit Stativ · with stand · met tatief · avec pied · на штативе
	7001048 S33 silber · silver · zilver · argent · серебристый
	7001331 S33 schwarz · black · zwart · noir · чёрный



FX 4000 TURBO

D Infrarothaube mit Gebläse FX 4000 Turbo

Beschleunigt technische Haaranwendungen wie Färben, Bleichen, Pflegen usw., 3300 U/min, mit Mehrsprachendisplay, 11 vorprogrammierte Programme, 5 Infrarot-Lampen, 6 Temperaturstufen, Gebläse mit 3 Geschwindigkeiten, digitalem Timer und elektronischer Einstellung der Energiebestrahlung in 6 Stellungen, 220-240 V, 1400 W, 50 Hz.

EN Infrared drier with fan FX 4000 Turbo

Accelerates technical hairdressing like coloring, bleaching, caring etc., 3300 r/m, with a multilingual display, 11 pre-programmed programs, 5 infrared lamps, 6 temperature levels, a blower with 3 speeds, a digital timer and an electronic setting of the energy radiation with 6 settings, 220-240 V, 1400 W, 50 Hz.

NL Infraroodkap met ventilator FX 4000 Turbo

Versneld technische haarbehandelingen zoals verfen, bleken, verzorgen etc., 3300 rpm, met display in meerdere talen, 11 voorgeprogrammeerde programma's, 5 infrarood lampen, 6 temperatuurstanden, ventilator met 3 snelheden, digitale timer en elektronische instelling van de energiebestraling in 6 posities, 220-240 V, 1400 W, 50 Hz.

F Casque sèche-cheveux à infrarouge avec ventilation FX 4000 Turbo

Accélère l'usage capillaire technique comme colore, blondir, soigner etc, 3300 tr/min, avec affichage en plusieurs langues, 11 programmes pré-réglés, 5 lampes infrarouges, 6 niveaux de température, un ventilateur avec 3 vitesses, une minuterie numérique et un réglage électronique de la chaleur avec 6 positions, 220-240 V, 1400 W, 50 Hz.

RU Инфракрасный аппарат с вентиляцией FX 4000 Turbo

Ускоряет процессы окраски, осветления, ухода и т.д., 3300 оборотов в минуту, многоязычный дисплей, 11 готовых программ, 5 инфракрасных ламп, 6 уровня температуры, вентилятор, 3 скорости, цифровой таймер и 6-позиционная электронная настройка интенсивности излучения, 220-240 В, 1400 Вт, 50 Гц.



Großgeräte · Large devices · Grote toestellen · Gros équipement · Крупные приборы



mit Gebläse · with fan · met ventilator · avec ventilateur · с вентиляцией

mit Stativ · with stand · met statief · avec pied · на штативе
7000817 FX 4000 Turbo
schwarz · black · zwart · noir · чёрный

mit Wandarm (Länge 170 cm) · with wall arm (length 170 cm) · met wandarm (lengte 170 cm) · avec bras mural (longueur 170 cm) · настенный (длина 170 см)
7000818 FX 4000 Turbo
schwarz · black · zwart · noir · чёрный

03 ELEKTROGERÄTE Electrical equipment · Elektrische artikelen · Articles électriques · Электронструмент

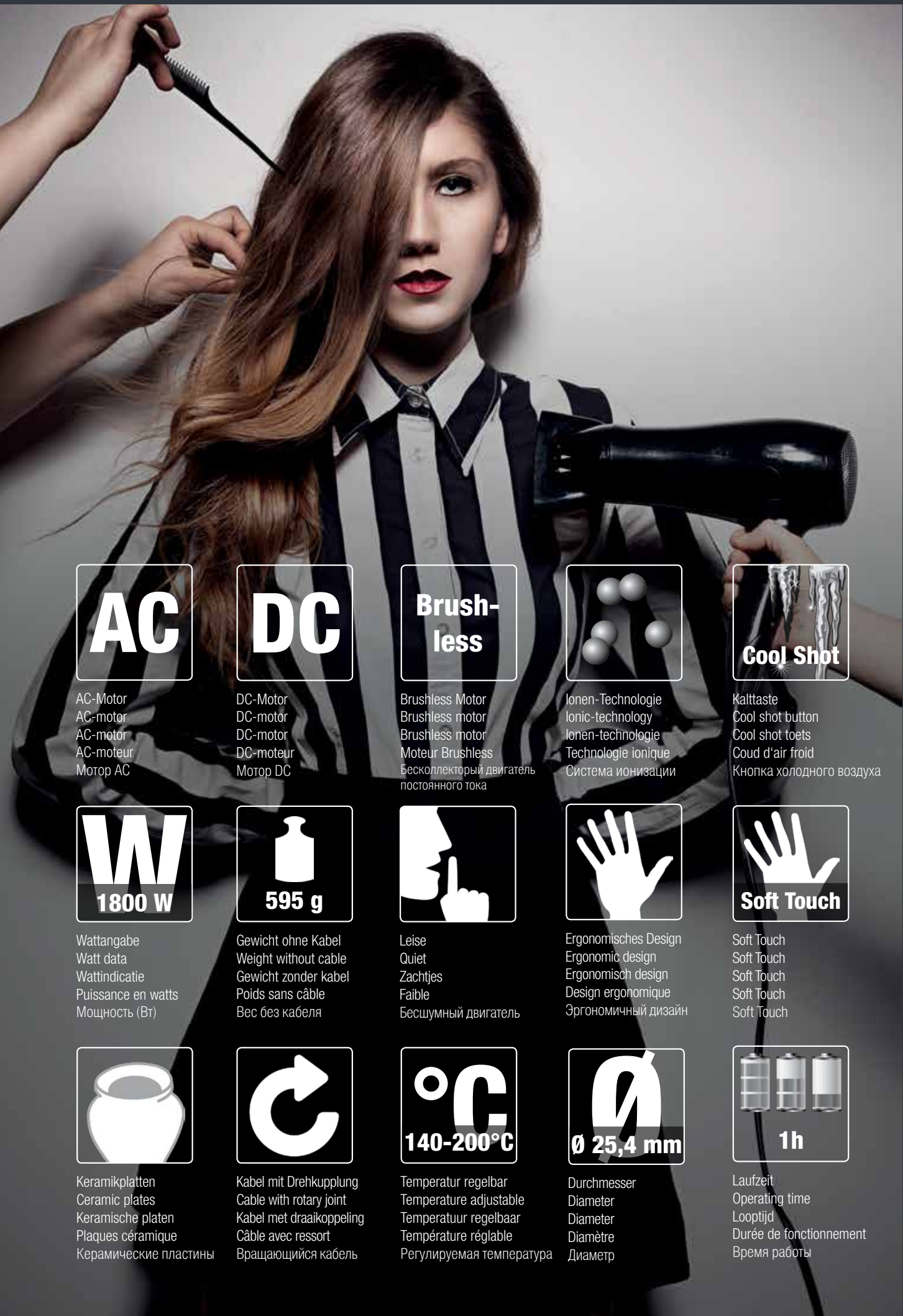

AC

AC-Motor
AC-motor
AC-motor
AC-moteur
Мотор AC

DC

DC-Motor
DC-motor
DC-motor
DC-moteur
Мотор DC

Brushless

Brushless Motor
Brushless motor
Brushless motor
Moteur Brushless
Бесколлекторный двигатель
постоянного тока

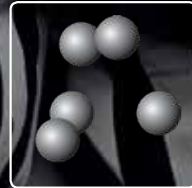

Ionen-Technologie
Ionic-technology
Ionen-technologie
Technologie ionique
Система ионизации

Cool Shot

Kalttaste
Cool shot button
Cool shot toets
Coud d'air froid
Кнопка холодного воздуха

W

1800 W

Wattangabe
Watt data
Wattindicatie
Puissance en watts
Мощность (Вт)

595 g

Gewicht ohne Kabel
Weight without cable
Gewicht zonder kabel
Poids sans câble
Вес без кабеля



Leise
Quiet
Zachtjes
Faible
Бесшумный двигатель



Ergonomisches Design
Ergonomic design
Ergonomisch design
Design ergonomique
Эргономичный дизайн

Soft Touch

Soft Touch
Soft Touch
Soft Touch
Soft Touch
Soft Touch



Keramikplatten
Ceramic plates
Keramische platen
Plaques céramique
Керамические пластины



Kabel mit Drehkupplung
Cable with rotary joint
Kabel met draaikoppeling
Câble avec ressort
Вращающийся кабель

°C

140-200°C

Temperatur regelbar
Temperature adjustable
Temperatuur regelbaar
Température réglable
Регулируемая температура

Ø 25,4 mm

Durchmesser
Diameter
Diameter
Diamètre
Диаметр

1h

Laufzeit
Operating time
Looptijd
Durée de fonctionnement
Время работы





SLIM

D Haartrockner Slim

Ionen-Technologie, 2 Geschwindigkeitsstufen, 2 Temperaturstufen, Kaltstufe, Kalttaste, extra langlebiger AC-Motor, Überhitzungsschutz, abnehmbarer Reinigungsfilter, 3 m Kabel mit Aufhängeöse, 2 Frisierdüsen (breit und schmal), 1800 W, 220-240 V, 50-60 Hz, 600 g.

EN Hairdryer Slim

Ionic-technology, 2 speed levels, 2 temperature levels, cold button, cold level, extra-durable AC-motor, overheating protection, removable cleaning filter, 3 m cable with hanging loop, 2 styling nozzles (wide and narrow), 1800 W, 220-240 V, 50-60 Hz, 600 g.

NL Haardroger Slim

Ionentechnologie, 2 snelheden, 2 temperatuurstanden, koudetoets, koudestand, extra duurzame AC-motor, bescherming tegen oververhitting, afneembare reinigingsfilter, 3 m kabel, met ophangoog, 2 opzetstukken (breed en smal), 1800 W, 220-240 V, 50-60 Hz, 600 g.

F Sèche-cheveux Slim

Technologie ionique, 2 niveaux de vitesse, 2 niveaux de température, touche froid, niveau froid, moteur AC de longue vie, protection contre la surchauffe, amovible filter de nettoyage, 3 m cable avec oeillet de suspension, 2 concentrateurs (large et étroite), 1800 W, 220-240 V, 50-60 Hz, 600 g.

RU Фен для волос Slim

Система ионизации, 2 скоростных режима, 2 температурных режима, кнопка холодного воздуха, долговечный мотор AC, защита от перегрева, съемный очистительный фильтр, 3 х метровый кабель с ушком для подвешивания, 2 насадки (широкая и узкая), 1800 Вт, 220-240 В, 50-60 Hz, 600 г.

Passende Diffuser siehe Universalduschen Seite 92
For matching diffuser see universal showers on page 92
Passende diffusor zie universele douchen Pagina 92
Diffuseur adapté voir douches universelles page 92
Подходящие насадки см. в разделе
Универсальные диффузоры на стр. 92



3060158 Slim
schwarz · black ·
zwart · noir · чёрный



7001149 Slim
rosa · rose · roze ·
rose · розового цвета

AC**Cool Shot****1800 W****600 g**

SPARKLE

D Haartrockner Sparkle

Professioneller Haartrockner mit langlebigem AC Motor und leistungsstarken 2000 W, modernes Design mit Soft Touch Oberfläche und Metallic Sparkle Effekt, 2 Geschwindigkeitsstufen, 3 Temperaturstufen, Kaltaste, Überhitzungsschutz, abnehmbarer ReinigungsfILTER, 3 m Kabel mit Aufhängeöse, inkl. 2 Frisierdüsen (breit und schmal), 2000 W, 220-240 V, 50/60Hz, 600 g.

EN Hairdryer Sparkle

Professional hairdryer with durable AC motor and impressive 2000W output, modern design with soft touch surface and metallic sparkle effect, two speed settings, three heat settings, cold setting, overheating protection, removable cleaning filter, 3 m cable with hanging loop, including two styling nozzles (wide and narrow), 2000 W, 220-240V, 50/60Hz, 600g.

NL Haardroger Sparkle

Professionele föhn met duurzame en krachtige 2000 W AC-motor, modern design met soft touch oppervlak en metallic sparkle effect, 2 snelheidsstanden, 3 temperatuurniveaus, koude luchtknop, bescherming tegen oververhitting, uitneembare reinigingsfilter, 3m kabel met ophanglus, incl. 2 mondstukken (breed en smal), 2000 W, 220 -240 V, 50/60Hz, 600 g.

F Sèche-cheveux Sparkle

Sèche-cheveux professionnel avec moteur AC longue durée et puissance de 2000 W, design moderne avec surface douce au toucher et effet d'étincelle métallique, 2 vitesses, 3 températures, bouton air froid, protection contre la surchauffe, filtre de nettoyage amovible, câble de 3 m avec boucle de suspension, 2 buses de coiffage incluses (large et étroite), 2000 W, 220-240 V, 50/60Hz, 600 g.

RU Фен для волос Sparkle

Профессиональный фен с долговечным двигателем переменного тока и мощностью 2000 Вт, современный дизайн с мягкой сенсорной поверхностью и эффектом металлического блеска, 2 уровня скорости, 3 уровня температуры, кнопка холодного воздуха, защита от перегрева, съемный фильтр очистки, 3-метровый кабель с подвесной петлей, вкл. 2 парикмахерские насадки (широкая и узкая), 2000 Вт, 220-240 В, 50/60 Гц, 600 г.



Passende Diffuser siehe Universalduschen Seite 92
For matching diffuser see universal showers on page 92
Passende diffusor zie universele douchen Pagina 92
Diffuseur adapté voir douches universelles page 92
Подходящие насадки см. в разделе
Универсальные диффузоры на стр. 92



7001370 Sparkle
anthrazit · anthracite ·
anthracite · anthracite · антрацит

BLACK TURBO

D Haartrockner Black Turbo

Professionelles Haarstyling mit leistungsstarkem 2200 Watt und langlebigem AC Motor. Der Black Turbo ermöglicht ein besonders haarschonendes Trocknen mit gleichmäßiger Wärmeverteilung. Ausgewogene Gewichtsverteilung und Soft Touch Oberfläche, sowie die professionelle technische Ausstattung runden die Ansprüche an diesen Haartrockner ab. AC-Motor, 2 Geschwindigkeitsstufen, 3 Temperaturstufen, Kaltaste, Überhitzungsschutz, 3 m Kabel mit Aufhängeöse, inkl. 2 Frisierdüsen (breit und schmal), Oberfläche: Rubberized, 2200 W, 220-240 V, 50/60 Hz, 500 g.

EN Hairdryer Black Turbo

Professional hairstyling with a high performance and durable 2200 W AC motor. Black Turbo makes it possible to dry hair exceptionally smoothly with a consistent distribution of heat. Balanced weight distribution and a soft touch surface, as well as the professional and technical features round off the requirements of this hair dryer. AC motor, 2 speed levels, 3 temperature settings, cool shot, overheat control, 3 m power cable with suspension loop, 2 styling nozzles (wide and narrow), rubberized surface, 2200 W, 220-240 V, 50/60 Hz, 500 g.

Passende Diffuser siehe Universalduschen Seite 92
For matching diffuser see universal showers on page 92
Passende diffusor zie universele douchen Pagina 92
Diffuseur adapté voir douches universelles page 92
Подходящие насадки см. в разделе
Универсальные диффузоры на стр. 92

NL Haardroger Black Turbo

Professionele haarstyling met een krachtige 2200 Watt en duurzame AC motor. De Black Turbo maakt het mogelijk om het haar bijzonder voorzichtig te drogen met een gelijkmatige warmteverdeling. Een gebalanceerde verdeling van het gewicht en een Soft Touch oppervlak, alsook de professionele technische uitrusting maken de eigenschappen van deze haardroger compleet. AC-motor, 2 snelheidsniveaus, 3 temperatuurniveaus, koelfunctie, bescherming tegen oververhitting, 3m kabel met ophangoog, incl. 2 mondstukken (breed en smal), oppervlak: rubberized, 2200 W, 220-240 V, 50/60 Hz, 500 g.

F Sèche-cheveux Black Turbo

Hairstyling professionnel avec moteur AC puissant et robuste 2200 watts. Le Black Turbo permet un séchage particulièrement doux avec répartition régulière de la chaleur. La répartition équilibrée du poids et la surface Soft Touch, ainsi que l'équipement technique professionnel, complètent les exigences de ce séchoir. Moteur AC, 2 niveaux de vitesse, 3 degrés de température, touche de froid, protection anti-surchauffe, câble de 3 m avec œillet de suspension, avec 2 buses de coiffure (large et étroite), surface : caoutchoutée, 2200 W, 220-240 V, 50/60 Hz, 500 g.

RU Фен для волос Black Turbo

Профессиональный стайлинг благодаря мощному и долговечному двигателю с переменной частотой вращения 2200 Вт. Black Turbo равномерно распределяет тепло, обеспечивая таким образом особо щадящее высушивание волос. Сбалансированное распределение веса и поверхность Soft Touch, а также профессиональное техническое исполнение подтверждают высокие требования, предъявляемые к фену. Электродвигатель переменного тока, 2 уровня скорости, 3 температурных режима, кнопка холодного воздуха, защита от перегрева, кабель 3 м с проушиной для подвешивания (широкая и узкая), 2 парикмахерских насадки, поверхность: прорезиненная, 2200 Вт, 220-240 В, 50/60 Гц, 500 г.



7001291 Black Turbo
schwarz · black ·
zwart · noir · чёрный





Exklusiv bei · Exclusive by · Exclusief bij
Exclusif chez · Эксклюзивно на фирме

comair
GERMANY | SALON ACCESSORIES



ECO TURBO 3900 LIGHT

D Haartrockner Eco Turbo 3900 light

Leichter Profi Haartrockner mit neuer DC Motor Technologie. Perfekte Ergonomie und Gewichtsverteilung, mit Keramik- und Turmalintechnologie, 2 Geschwindigkeiten, 2 Temperaturstufen, Kalttaste, 3 m Kabel, 2 Frisierdüsen (breit und schmal). 1600-1800 W, 230-240 V, 50/60 Hz, 410 g.

EN Hairdryer Eco Turbo 3900 light

Very light professional hair dryer with latest DC motor technology. Perfect ergonomics and weight distribution, with ceramic and tourmaline technology, 2 speed levels, 2 temperature settings, cool shot, 3 m cable, 2 styling nozzles (wide and narrow). 1600-1800 W, 230-240 V, 50/60 Hz, 410 g.

NL Haardroger Eco Turbo 3900 light

Zeer lichte professionele haardroger met nieuwste DC motor technologie. Perfecte ergonomie en gewichtsverdeling, met keramiek en tourmalijntechnologie, 2 snelheden, 2 temperatuurniveaus, cool shot toets, 3 m kabel, 2 opzetstukken (breed en smal). 1600-1800 W, 230-240 V, 50/60 Hz, 410 g.

F Sèche-cheveux Eco Turbo 3900 light

Très léger sèche-cheveux professionnel équipé de la dernière technologie moteur DC. Parfaite ergonomie et distribution de poids, avec la technologie de céramique et tourmaline, 2 vitesses, 2 niveaux de température, touche cool shot, câble de 3 m. 2 concentrateurs (large et étroite). 1600-1800 W, 230-240 V, 50/60 Hz, 410 g.

RU Фен для волос Eco Turbo 3900 light

Лёгкий, профессиональный фен с двигателем постоянного тока. Оптимальная эргономичная форма и равномерное распределение веса. Керамико- турмалиновая технология, 2 скорости, 2 температурных режима, кнопка моментального охлаждения, кабель 3 метра, 2 насадки (широкая и узкая). 1600-1800 Вт, 230-240 В, 50/60 Гц, 410 г.



7001136 Luftdusche Eco Turbo 3900 light

Luftdusche Ø 12,8 cm · Diffuser Ø 12,8 cm ·
Luchtdouche Ø 12,8 cm · Douche d'air
Ø 12,8 cm · Универсальный диффузор
Ø 12,8 cm

Vollständig recyclefähig · Fully recycable ·
Compleet recyclebaar · Complètement
recyclable · Все части
прибора за ненадобностью
подлежат сдаче в
пункты вторсырья
для вторичной
переработки



DC



1600 -
1800 W

410 g



7000948 Eco Turbo 3900 light
schwarz · black ·
zwart · noir · чёрный



Exklusiv bei · Exclusive by · Exclusief bij
Exclusif chez · Эксклюзивно на фирме

COMAIR
GERMANY | SALON-ACCESSORIES



NEW MAGIC / TURBODRYER 3500

D Haartrockner New Magic/Turbodryer

2 Geschwindigkeiten, 2 Temperaturstufen, separate Kalttaste, Profi AC-Motor, abnehmbarer Filter, extra langes Kabel 3 m, Aufhängeöse, 2 Frisierdüsen (breit und schmal), 1800-2000 W, 230/240 V, 50/60 Hz, 592 g.

EN Hairdryer New Magic/Turbodryer

2 speed settings, 2 heat settings, cool shot, profi AC-motor, removable air filter, extra long power cord 3 m, hanging loop, 2 styling nozzles (wide and narrow), 1800-2000 W, 230/240 V, 50/60 Hz, 592 g.

NL Haardroger New Magic/Turbodryer

2 snelheden, 2 warmtestanden, cool shot toets, professionele AC-motor, afneembare filter, extra lang snoer 3 m, ophangoog, 2 opzetstukken (breed en smal) 1800-2000 W, 230/240 V, 50/60 Hz, 592 g.

F Sèche-cheveux

New Magic /Turbodryer

2 vitesses, 2 températures, coup d'air froid, profi AC-moteur, filtre à air amovible, cordon d'alimentation long de 3 m, anneau de suspension, 2 concentrateurs (large et étroite), 1800-2000 W, 230/240 V, 50/60 Hz, 592 g.

RU Фен для волос

New Magic /Turbodryer

2 скорости, 2 температурных режима, отдельная кнопка охлаждения, профессиональный мотор переменного тока, съёмный фильтр, особо длинный шнур 3 м, проушина для подвешивания, 2 насадки (шиокая и узкая), 1800-2000 Вт, 230/240 В, 50/60 Гц, 592 г.

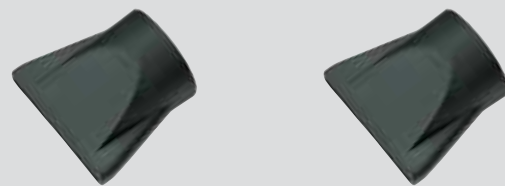

7000992 New Magic /Turbodryer
schwarz · black · zwart · noir ·
чёрный

Luftdusche New Magic / Turbodryer

Luftdusche · Diffuser · Luchtdouche · Douche
d'air · Универсальный диффузор



7001136
Ø 12,8 cm



7000259
Ø 14 cm



MICRO STRATOS 3600

D Haartrockner Micro Stratos 3600

2 Geschwindigkeiten, 2 Temperatureinstellungen, Kalttaste, Profi AC-Motor, Keramik-Grill, Heizung mit präzisiertem Thermostat, unzerbrechliches Gehäuse, 3 m Kabel, Aufhängeöse, inkl. 2 Frisierdüsen (breit und schmal), 2200-2400 W, 230-240 V, 50/60 Hz, 610 g.

EN Hairdryer Micro Stratos 3600

2 speeds, 2 temperature settings, cold button, professional AC motor, ceramic grill, heating with a precise thermostat, unbreakable case, 3 m cable, suspension loop, incl. 2 styling nozzles (wide and narrow), 2200-2400 W, 230-240 V, 50/60 Hz, 610 g.

NL Haardroger Micro Stratos 3600

2 snelheden, 2 temperatuurinstellingen, koudtoets, professionele AC Motor, keramische grill, verwarming met nauwkeurige thermostaat, onbreekbaar huis, 3 m kabel, ophangoog, inkl. 2 opzetstukken (breed en smal), 2200-2400 W, 230-240 V, 50/60 Hz, 610 g.

F Sèche-cheveux Micro Stratos 3600

2 vitesses, 2 niveaux de température réglables, touche air froid, Moteur à courant alternatif professionnel, grille céramique, chauffage avec thermostat précis, corps incassable, cordon secteur de 3 m, boucle d'accrochage, 2 con-

centrateurs (large et étroite), 2200-2400 W, 230-240 V, 50/60 Hz, 610 g.

RU Фен для волос Micro Stratos 3600

2 скорости, 2 температурных режима, кнопка охлаждения, Профессиональный AC мотор, Керамический гриль, система нагревания оснащена сверхточным термостатом, небьющийся корпус, 3-метровый сетевой кабель, проушина для подвешивания, 2 насадки (широкая и узкая), 2200-2400 Вт, 230-240 В, 50/60 Гц, 610 г.



3060011 Micro Stratos 3600
schwarz · black · zwart · noir · чёрный

Luftdusche Micro Stratos 3600 Luftdusche · Diffuser · Luchtdouche · Douche d'air · Универсальный диффузор



7001136
Ø 12,8 cm



7000259
Ø 14 cm

TURBO STRATOS 3800

D Haartrockner Turbo Stratos 3800

Profi-Haartrockner, Keramik-Grill, Profi AC-Motor, 2 Geschwindigkeiten, 2 Temperaturstufen, Kalttaste, unzerbrechliches Gehäuse, 3 m Kabel mit Aufhängeöse, inkl. 2 Frisierdüsen (breit und schmal), 2200-2400 W, 230-240 V, 50/60 Hz, 647 g.

EN Hairdryer Turbo Stratos 3800

Professional hairdryer, ceramic grill, professional AC motor, 2 speeds, 2 temperature settings, cold button, unbreakable case, 3 m cable with suspension loop, incl. 2 styling nozzles (wide and narrow), 2200-2400 W, 230-240 V, 50/60 Hz, 647 g.

NL Haardroger Turbo Stratos 3800

Professionele haardroger, keramische grill, professionele AC Motor, 2 snelheden, 2 temperatuurniveaus, koudknop, onbreekbare behuizing, 3 m kabel met ophangoog, incl. 2 opzetstukken (breed en smal), 2200-2400 W, 230-240 V, 50/60 Hz, 647 g.

F Sèche-cheveux Turbo Stratos 3800

Sèche cheveux pro, grille céramique, Moteur à courant alternatif professionnel, 2 vitesses, 2 niveaux de température, bouton de soufflé froid, boîtier incassable, câble de 3 m avec œillet de suspension, incluant 2 concentrateurs (large et étroite), 2000-2400 W, 230-240 V, 50/60 Hz, 647 g.



RU Фен для волос Turbo Stratos 3800

Профессиональный фен для волос, керамический нагревательный элемент, Профессиональный AC мотор, 2 скорости, 2 уровня температуры, кнопка холодного режима, небьющийся корпус, 3-метровый кабель с проушиной для подвешивания, 2 насадки (широкая и узкая), 2200-2400 Вт, 230-240 В, 50/60 Гц, 647 г.



7001323 Luftdusche Turbo Stratos 3800

Luftdusche Ø 12,6 cm · Diffuser Ø 12,6 cm · Luchtdouche Ø 12,6 cm · Douche d'air Ø 12,6 cm · Универсальный диффузор Ø 12,6 см



3060010 Turbo Stratos 3800
schwarz · black · zwart · noir · чёрный



Exklusiv bei · Exclusive by · Exclusief bij
Exclusif chez · Эксклюзивно на фирме

COMAIR
GERMANY | SALON ACCESSORIES



MICRO STRATOS SDL SILENT DIGITAL LIGHT

D Haartrockner Micro Stratos SDL Silent Digital Light

Höhere Motordrehzahl und höhere Luftstromgeschwindigkeit. **Eingebauter Schalldämpfer. Leistungsstarker, verschleißfreier und langlebiger Motor (ca. 5 x längere Lebensdauer als herkömmliche AC Motoren).** Reduzierte Trocknungsdauer. Inkl. 2 Frisierdüsen (breit und schmal). **420 g, 2300-2500 W.**

EN Hairdryer Micro Stratos SDL Silent Digital Light

Higher motor speed and higher airflow velocity. **Integrated silencer. Powerful, non-wearing and durable motor (approx. 5 x longer lifetime than traditional AC motors).** Reduced drying time. Incl. 2 styling nozzles (wide and narrow). Weight **420 g, 2300-2500 W.**

NL Haardroger Micro Stratos SDL Silent Digital Light

Hoog motortoerental en hogere luchtstroomsnelheid. **Ingebouwde geluiddemper. Krachtige, slijtagevrije en duurzame motor (ca. 5 x langere levensduur dan traditionele AC motoren).** Verminderde droogtijd. Incl. 2 mondstukken (breed en smal). **420 g, 2300-2500 W.**

F Sèche-cheveux Micro Stratos SDL Silent Digital Light

Régime moteur et vitesse de circulation de l'air plus élevés. **Silencieux intégré. Moteur puissant, sans usure et durable (environ 5 x plus que les moteurs à courant alternatif conventionnels).** Temps de séchage réduit. Inclus 2 embouts de sèche-cheveux (large et étroit). **420 g, 2300-2500 W.**

RU Фен для волос Micro stratos SDL Silent Digital Light

Высокие обороты электродвигателя и большая скорость потока воздуха. **Встроенный звукопоглотитель. Мощный износостойкий электродвигатель с большим сроком службы (примерно в 5 раз больше, чем у обычных двигателей переменного тока).** Сокращенное время сушки. В комплекте 2 насадки (широкая и узкая). **420 г, 2300-2500 Вт.**



Brush-less



Cool Shot



2300 W - 2500 W



420 g



**3060239 Micro Stratos SDL
Silent Digital Light**
schwarz · black ·
zwart · noir · чёрный

Luftdusche Micro Stratos SDL Luftdusche · Diffuser · Luchtdouche · Douche d'air · Универсальный диффузор

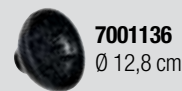

7001136
Ø 12,8 cm



7000259
Ø 14 cm

STRATOS 6900

D Haartrockner Stratos 6900

Leistungsstark, leicht und leise, langlebiger und kräftiger AC-Motor, Keramik-Grill, 2 Geschwindigkeiten, 2 Temperaturstufen, Kaltaste, 3 m Kabel, 2 Frisierdüsen (breit und schmal), 2300-2500 W, 230-240 V, 50/60 Hz, 540 g.

EN Hairdryer Stratos 6900

Powerful, lightweight and quiet, durable and powerful AC motor, ceramic grill, 2 speeds, 2 temperature settings, cool shot, 3 m cable, 2 styling nozzles (wide and narrow), 2300-2500 W, 230-240 V, 50/60 Hz, 540 g.

NL Haardroger Stratos 6900

Sterk, licht en zacht, duurzame en krachtige AC motor, keramische grill, 2 snelheden, 2 temperaturniveaus, cool shot toets, 3 m kable, 2 opzetstukken (breed en smal), 2300-2500 W, 230-240 V, 50/60 Hz, 540 g.

F Sèche-cheveux Stratos 6900

Performant, léger et silencieux, AC moteur longue durée et puissant, grille céramique, 2 vitesses, 2 niveaux de temperature, touche, cool shot, câble de 3 m, 2 concentrateurs (large et étroite), 2300-2500 W, 230-240 V, 50/60 Hz, 540 g.

RU Фен для волос Stratos 6900

мощный, лёгкий и тихий в работе, электродвигатель переменного тока с долгим сроком службы, Керамический гриль, 2 скорости, 2 температурных режима, кнопка моментального охлаждения, Cool Shot, кабель 3 м, 2 насадки (широкая и узкая), 2300-2500 Вт, 230-240 В, 50/60 Гц, 540 г.



AC



Cool Shot



2300 - 2500 W



540 g



3060213 Eti Stratos 6900
schwarz · black ·
zwart · noir · чёрный

Luftdusche Eti Stratos 6900 Luftdusche · Diffuser · Luchtdouche · Douche d'air · Универсальный диффузор

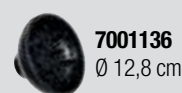

7001136
Ø 12,8 cm



7000259
Ø 14 cm

2 GO

D Reisehaartrockner 2 Go

Reisehaartrockner mit DC-Motor, 2 Geschwindigkeits- und Temperaturstufen, 2 m Kabel mit Aufhängeöse, abnehmbarem Filter, inkl. 1 Frierdüse und 1 Luftdusche, inkl. Reisebeutel, 900-1100 W, 220-240 V, 50/60 Hz, 196 g.

EN Travel hair dryer 2 Go

Travel hair dryer with DC motor, 2 speed and temperature settings, 2 m cord with suspension loop, detachable rear filter, incl. 1 styling nozzle and 1 diffuser, incl. travel pouch, 900-1100 W, 220-240 V, 50/60 Hz, 196 g.

NL Reishaardroger 2 Go

Reishaardroger met DC motor, 2 snelheids- en temperatuurniveaus, 2 m kabel met ophangoog, afneembare filter, incl. 1 opzetstuk en 1 luchtdouche, incl. reiszakje, 900-1100 W, 220-240 V, 50/60 Hz, 196 g.

F Sèche-cheveux de voyage 2 Go

Sèche-cheveux de voyage avec moteur DC, 2 vitesses et niveaux de température, câble de 2 m avec anneau de suspension, filtre amovible, 1 concentrateur et 1 diffuseur, pochette de voyage incluse, 900-1100 W, 220-240 V, 50/60 Hz, 196 g.



7001210 2 Go
schwarz · black ·
zwart · noir · чёрный

RU Дорожный фен для волос 2 Go

Дорожный фен для волос с электродвигателем постоянного тока, 2 скорости и 2 температурных режима, 2-метровый кабель с ушком для подвешивания, съёмный фильтр, включая насадку для укладки и диффузор, с дорожной сумкой, 900-1100 Вт, 220-240 В, 50/60 Гц, 196 г.



Reisgröße · Travel size · Reisgrootte
Format de voyage · Дорожный вариант

Passend zu Miniglätter Straighten & Go, Seite 109
Suitable for mini straightener Straighten & Go, page 109
Passend bij mini-stijltang Straighten & Go, pagina 109
Assorti au mini feuilles Straighten & Go, page 109
Подходит к мини-плойке Straighten & Go, стр. 109

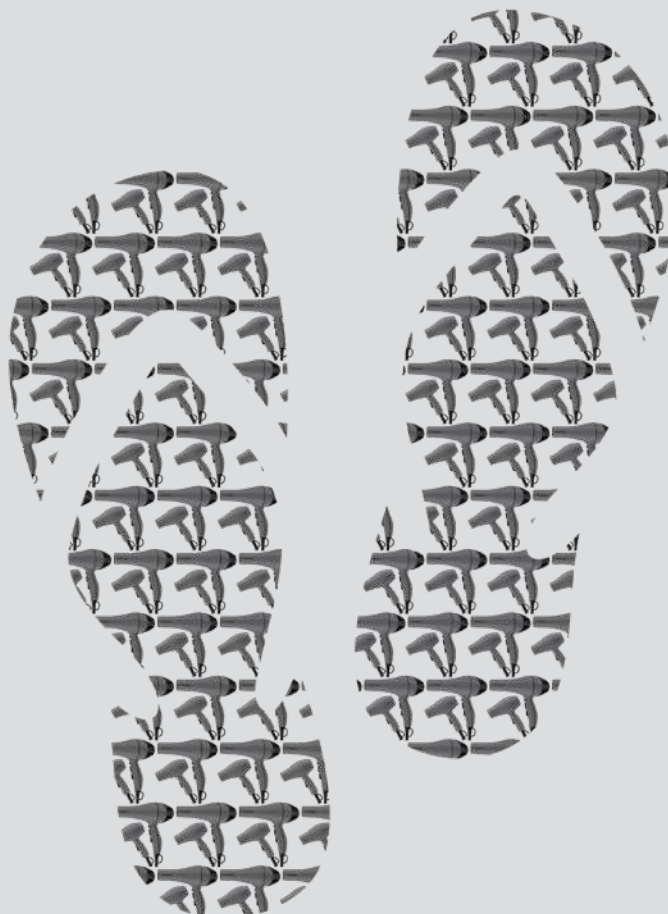



3010089 Luxus
Ø 15 cm



3010042 Ø 13,5 cm
Mit Metallfeder · with metal spring · met
metalen veer · avec languette métallique ·
с металлической пружинкой



3010088 Luxus Large
Ø 18,5 cm

SCHWEBEHAUBE

D Schwebehaube

Lieferung ohne Haartrockner!

EN Hot cap dryer hood

Delivery without hair-dryer!

NL Zwevende kap

Levering zonder haardroger!

F Casque sèche-cheveux

Livraison sans sèche-cheveux!

RU Колпак для сушки волос

Поставляется без фена!



3060012

FÖHNHALTER

D Föhnhalter

Verchromt, zum Anschrauben, (incl. Schrauben).

EN Holder for hair dryer

Chrome-plated, to be screwed on, (incl. screws).

NL Föhnhouder

Verchromd, om vast te schroeven, (incl. schroeven).

F Porte-sèche-cheveux

Chromé, à visser (incl. vis).

RU Держатель для фена

Хромированный, привинчивается к стене, (в комплекте с шурупами).

7000238 Ø 9,5 x 15 cm
Chrom · Chrome ·
Chroom · Chrome · Хром



3160035 Ø 7,7 cm
Ring · Ring · Ring ·
Anneau · Кольцо



3160034 Ø 8,5 cm
Spirale · Spiral-shaped ·
Spiraal · Spirale · Спираль



	Artikelnummer	Name	Watt	Gewicht	Motor	Ionen	Cool Shot	Kabellänge	Länge	Seite
	Product Code	Name	Watt	Weight	Motor	Ionic	Cool Shot	Cable length	Length	Page
	Artikelnummer	Naam	Watt	Gewicht	Motor	Ionen	Cool shot toets	Kabellengte	Lengte	Page
	Numéro d'article	Nom	Watts	Poids	Moteur	Ionique	Coud d'air froid	Encablure	Longueur	Pagina
	Артикул №	Название	Мощность	Вес	Мотор	Ионы	Кнопка холодного воздуха	Длина кабеля	Длина корпуса фена	Страница
	3060158	Slim	1800	600 g	AC	✓	✓	3 m	25,5 cm	84
	7001149	Slim	1800	600 g	AC	✓	✓	3 m	25,5 cm	84
	7001370	Sparkle	2000	600 g	AC		✓	3 m	23,5 cm	85
	7001291	Black Turbo	2200	500 g	AC		✓	3 m	24,5 cm	86
	7000948	Eco Turbo 3900 Light	1600-1800	410 g	DC		✓	3 m	20 cm	87
	7000992	New Magic/ Turbo dryer 3500	1800-2000	592 g	AC		✓	3 m	22 cm	88
	3060011	Micro Stratos 3600	2200-2400	610 g	AC		✓	3 m	23 cm	89
	3060010	Turbo Stratos 3800	2200-2400	647 g	AC		✓	3 m	24 cm	89
	3060239	Micro Stratos SDL Silent Digital Light	2300-2500	420 g	Brushless		✓	3 m	22,5 cm	90
	3060213	Stratos 6900	2300-2500	540 g	AC		✓	3 m	21 cm	90
	7001210	2 Go	900-1100	196 g	DC			2 m	13,4 cm	91



D Haarschneidemaschine Perl Clipper OC 20

Präzise, effiziente Schneidleistung, Schnellladung (ca.1h), moderne Akku-technologie „Li-Ionen“, Laufzeit ca. 1h, nur 240 g, rutschhemmende Softtouchoberfläche an der Griffunterseite, LED-Anzeige (Akkuladestatus), Schermesser aus hochwertigem Edelstahl, ergonomisches Design, VDE-approbiertes Gerät, geräusch- und vibrationsarm, 4 Schnittlängen 0,5-2,5 mm, 40 mm Schnittbreite, 5 Kammaufsätze (4, 8, 12, 16, 20 mm), inkl. Ladestation, Maschinenöl, Reinigungspinsel und Kammaufsatz, für Akku- und Netzbetrieb geeignet. 100-240 V, 50/60 Hz.

EN Hair clipper Perl Clipper OC 20

Precise, efficient cutting power, quick charging (approx 1h) modern battery technology, operating time approx 1h, only 240 g, slip-resistant softtouch surface on the bottom of the handle, LED display (state of charge), cutting blade from high quality stainless steel, ergonomic design, VDE approbated appliance, low-noise and low-vibration, 4 cutting lengths 0.5-2.5 mm, 40 mm cutting width, 5 attachment combs (4, 8, 12, 16, 20 mm), incl. loading station, machine oil and comb attachment, suitable for battery and mains operation. 100-240 V, 50/60 Hz.

NL Tondeuse Perl Clipper OC 20

Precies en efficient snijvermogen, snelle oplading (ca.1h), moderne accu technologie „Li-Ionen“, looptijd ca. 1h, slechts 240 g, antislip souftouch handgreep, LED indicator (ladetoestand) snijkop gemaakt van hoogwaardig edelstaal, ergonomisch design, VDE-approbeerde apparaat, geluids- en vibratiearm, 4 snijlengten 0,5-2,5 mm, 40 mm snijbreedte, 5 kamopzetstukken (4, 8, 12, 16, 20 mm), incl. laadstation, machineolie, reinigingsborsteltje en kamopzetstuk, geschikt voor gebruik met accu of snoer. 100-240 V, 50/60 Hz.

F Tondeuse à cheveux Perl Clipper OC 20

Coupe précise et efficace, charge rapide (environ 1h), technologie moderne „Li-Ionen“ pour les batteries, fonctionne pendant env. 1h, seulement 240 g, surface tactile anti-glissement au-dessous du manche, d’affichage DEL (niveau de charge), tête de rasage en acier inox de qualité, design ergonomique, appareil contrôlé VDE, silencieux et peu vibrant, 4 longueurs de coupe: 0,5-2,5 mm, largeur de coupe: 40 mm, 5 embouts peigne (4, 8, 12, 16, 20 mm), y compris le socle de recharge, l’huile pour machine, le pinceau de nettoyage et l’embout peigne, fonctionne avec pile et sur secteur. 100-240 V, 50/60 Hz.

RU Машинка для стрижки волос Perl Clipper OC 20

Точная, эффективная стрижка, быстрая зарядка (ок.1ч), современный литийионный аккумулятор, время работы ок. 1ч, всего 240 г, препятствующая скольжению мягкая поверхность с нижней стороны ручки, светодиодная индикация (степени зарядки аккумулятора), ножи из высококачественной стали, эргономичный дизайн, прибор, проверенный VDE, с низким уровнем шума и вибраций, 4 длины стрижки от 0,5 до 2,5 мм, ширина ножа 40 мм, 5 насадок-гребней (4, 8, 12, 16, 20 мм), с зарядной станцией, машинным маслом, кисточкой для очистки и насадкой-гребнем, подходит для работы от аккумулятора и от сети. 100-240 В, 50/60 Гц.



3060189 Perl Clipper OC 20
perlmutt · pearly · parelmoer · nasre · перламутрового цвета

3160173 Ersatzscherkopf Perl Clipper OC 20 40 mm

Ersatzscherkopf · Replacement shaving head · Reserve scheerkop · Reserve tête de coupe · Запасной нож

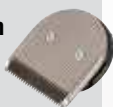

3160163 Aufsteckkämmе 4, 8, 12, 16, 20 mm

5 Aufsteckkämmе · 5 attachment combs · 5 opzetkammen · 5 peignes emmanchables · 5 насадок



D Haarschneidemaschine Perl Trimmer OT 10

Präzise, effiziente Schneidleistung, Schnellladung (ca. 2h), moderne Akkutechnologie „NiMH“, Laufzeit ca. 1h, nur 120 g, rutschhemmende Softtouchoberfläche an der Griffunterseite, LED-Anzeige (Akkuzustand), Schermesser aus hochwertigem Carbonstahl, ergonomisches Design, VDE-approbiertes Gerät, geräusch- und vibrationsarm, Schnittlänge 0,3 mm, 24 mm Schnittbreite, verstellbarer Kammaufsatz: 3-6 mm, inkl. Ladestation, Maschinenöl, Reinigungspinsel und Kammaufsatz. 100-240 V, 50/60 Hz.

EN Hair Clipper Perl Trimmer OT 10

Precise, efficient cutting power, quick charging (approx 2h) modern battery technology, operating time ca. 1h, only 120 g, slip-resistant softtouch surface on the bottom of the handle, LED-display (battery status), clipping blade from premium carbon steel, ergonomic design, VDE approbated appliance, low-noise and low-vibration, cutting length 0.3 mm, 24 mm cutting width, adjustable comb attachment: 3-6 mm, loading station, machine oil, cleaning brush and comb attachment. 100-240 V, 50/60 Hz.

NL Tondeuse Perl Trimmer OT 10

Precies en efficient snijvermogen, snelle oplading (ca. 2h), moderne accu technologie „NiMH“, looptijd ca. 1h, slechts 120 g, antislip souftouch handgreep, LED-indicator (ladetoestand), snijkop gemaakt van hoogwaardig carbonstaal, ergonomisch design, VDE-approbeerde apparaat, geluids- en vibratiearm, snijlengte 0,3 mm, 24 mm snijbreedte, verstelbaar kamopzetstuk: 3-6 mm, incl. laadstation, machineolie, reinigingsborsteltje en kamopzetstuk. 100-240 V, 50/60 Hz.

F Tondeuse à cheveux Perl Trimmer OT 10

Coupe précise et efficace, charge rapide (environ 2h), Durée de fonctionnement ca. 1h, technologie moderne „NiMH“ pour les batteries, seulement 120 g, surface tactile anti-glissement au-dessous du manche, Affichage DEL (niveau de chargement), tête de rasage en acier carbone de qualité, design ergonomique, appareil contrôlé VDE, silencieux et peu vibrant, avec un câble électrique utilisable, longueur de coupe: 0,3 mm, largeur de coupe: 24 mm, embout peigne réglable: 3-6 mm, y compris le socle de recharge, l’huile pour machine, le pinceau de nettoyage et l’embout peigne. 100-240 V, 50/60 Hz.

RU Машинка для стрижки волос Perl Trimmer OT 10

Точная, эффективная стрижка, быстрая зарядка (ок. 2ч), современный никель-металл-гидридный аккумулятор, время работы ок. 1ч, всего 120 г, препятствующая скольжению мягкая поверхность с нижней стороны ручки, светодиодная индикация (степени зарядки аккумулятора), ножи из высококачественной углеродистой стали, эргономичный дизайн, прибор, проверенный VDE, с низким уровнем шума и вибраций, длина стрижки 0,3 мм, ширина ножа 24 мм, регулируемая насадка-гребень: 3-6 мм, с зарядной станцией, машинным маслом, кисточкой для очистки и насадкой-гребнем. 100-240 В, 50/60 Гц.



3060188 Perl Trimmer OT 10
perlmutt · pearly · parelmoer · nasre · перламутрового цвета

3160183 Ersatzscherkopf Perl Trimmer OT 10 24 mm

Ersatzscherkopf · Replacement shaving head · Reserve scheerkop · Reserve tête de coupe · Запасной нож

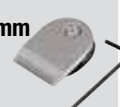

3160172 Aufsteckkamm für Perl Trimmer OT 10

Aufsteckkamm 3/6 mm · Attachment comb 3/6 mm · Opzetkamm 3/6 mm · Peignes emmanchable 3/6 mm · Насадка 3/6 мм



Made in Germany



Perl Clipper
OC 20



Perl Trimmer
OT 10

BLACK EAGLE

D Profi Clipper Black Eagle

Professionelle Haarschneidemaschine mit neuester Technologie. Edelstahl Schneidekopf mit beweglicher weißer Keramik-Klinge, kraftvoller und langlebiger Li-Ionen Akku ohne Memory Effekt, mit Überladungsschutz. 3 Stunden laden – 4,5 Stunden Laufzeit. Vibrationsarmer starker, 3,0 Volt Motor, 3 Geschwindigkeitsstufen einstellbar 5000, 6000, 7000 U/min., Ladezustand durch LED Anzeige, 200 g, 4 Schnittlängen 1.0, 1.3, 1.6, 1.9 mm, Schnittbreite 45 mm, inkl. 2 Wende-Aufsteckkämme (3/6, 9/12 mm), Ladekabel, Ladestation, Ölfäschchen und Reinigungsbürste, für Akku- und Netzbetrieb geeignet. 100-240 V, 50/60 Hz.

EN Profi clipper Black Eagle

Professional hair cutting tool with the latest technology. Stainless steel cutting head with moving white ceramic blade, powerful and long-lasting lithium ion battery without memory effect, with overload protection. Charge for 3 hours, operating time 4.5. Powerful, low-vibration, 3,0 Volt motor, 3 adjustable speed levels of 5000, 6000 and 7000 rotations per minute, charging status indicated by LED display, 200 g, 4 cutting lengths 1.0, 1.3, 1.6, 1.9 mm, cutting width 45 mm, including 2 reversible snap-fitted combs (3/6, 9/12 mm), charging cable, charging station, oil bottle and cleaning brush, suitable for both battery-powered and mains operation. 100-240 V, 50/60 Hz.

NL Profi clipper Black Eagle

Professionele haarsnijmachine met de nieuwste technologie. Roestvrij stalen snijkop met beweegbaar wit keramisch mes, krachtige en duurzame lithiumionaccu zonder Memory Effect, met overlaadbeveiliging. 3 uur laden – 4,5 uur looptijd. Trillingsarme, sterke motor van 3,0 volt, 3 snelheden (5.000, 6.000 en 7.000 toeren per minuut), ledindicator voor weergave van de laadtoestand, 200 g, 4 snijlengtes 1,0 – 1,3 – 1,6 – 1,9 mm, snijbreedte 45 mm, incl. 2 opsteekkammen (3/6, 9/12 mm), laadkabel, laadstation, olieflesje en reinigingsborstel, kan met een accu gebruikt worden of op het net aangesloten worden. 100-240 V, 50/60 Hz.

F Clipper professionnel Black Eagle

Tondeuse professionnelle avec technologie ultra-moderne. Tête de coupe en inox avec lame mobile en céramique blanche, batterie Li-ions puissante et durable sans effet Memory, avec protection contre la surcharge. Charger 3 heures- durée de fonctionnement 4,5 heures. Moteur 3,0V avec faibles vibrations, 3 niveaux de vitesse réglables 5000, 6000, 7000 tr/min, état de charge par écran à LED, 200 g, 4 longueurs de coupe, 1,0, 1,3, 1,6 et 1,9 mm, largeur de découpe 45 mm, avec deux peignes amovibles (3/6, 9/12 mm), câble de charge, station de charge, pipette d'huile et brosse de nettoyage, convient pour un fonctionnement sur batterie et sur secteur. 100-240 V, 50/60 Hz.

RU Машинка для стрижки волос Black Eagle

Профессиональная машинка для стрижки волос по последнему слову техники. Режущая головка из нержавеющей стали с подвижным белым керамическим лезвием, мощный и долговечный литий-ионный аккумулятор без эффекта памяти, с защитой от перезаряда. 3 часа зарядки – 4,5 часа автономной работы. Мотор (3,0 В) 3 регулируемые ступени скорости 5000, 6000, 7000 об/мин, с низким уровнем вибрации, со светодиодным индикатором уровнем зарядки батареи, 200 г, регулировка длины среза (4 варианта – 1,0; 1,3; 1,6; 1,9 мм), ширина среза 45 мм, вкл. 2 сдвижные насадки (3/6, 9/12 мм), зарядный кабель, зарядная станция, флакон с маслом и чистящая щётка, подходит для работы как от аккумулятора, так и от сети. 100–240 В, 50/60 Гц.



7001011 Ersatzscherkopf für Black Eagle 45 mm

Ersatzscherkopf · Replacement shaving head · Reserve scheerkop · Reserve tête de coupe · Запасной нож



7001225 Black Eagle
schwarz · black ·
zwart · noir · чёрная



200 g



4,5 h

BLACK EXPERT

D Profi Trimmer Black Expert

Dieser Trimmer ist ideal für alle Feinarbeiten, für das Konturieren von Bart-, Nacken- und Ohrenpartie und zum Trimmen sehr kurzer Schnittlängen geeignet. Der breite Scherkopf (T-Blade) ist perfekt für volles, dichtes Haar und größere Flächen geeignet. Professionelle Haarschneidemaschine mit langlebiger LiFePo4 Akku-Technologie und Edelstahl-Schneidekopf. Schnittbreite 40 mm mit T-Blade, Schnittlänge ohne Aufsteckkamm 0.4-0.5 mm. Nur 1 h laden – bei einer Laufzeit von 2, 5 h. 3 Geschwindigkeiten (5.000, 5.500 und 6.000 Umdrehungen pro Minute), 122 g leicht, LED-Anzeige, 3 Volt Motor, inkl. Ladekabel und Ladestation, 4 Aufsteckkämme (1.5, 3, 4.5 und 6 mm), Reinigungsbürste, Ölfläschchen, für Akku- und Netzbetrieb geeignet. 100-240 V, 50/60 Hz. **Zusätzlicher U-Blade Scherkopf separat bestellbar!**

EN Profi trimmer Black Expert

This trimmer is perfect for any kind of precision cutting and suitable for shaping beard, neck and ear lines, as well as trimming very short hair lengths. The wide shaving head (T-Blade) is ideal for full, thick hair and larger surface areas. Professional hair clippers with long-lasting LiFePo4 battery technology and stainless steel cutting head. Cutting width 40 mm with T-blade, Cutting length without attachment comb 0.4-0.5 mm. Charge for just 1 hour for an operating time of 2,5 hours. 3 speeds (5000, 5500 and 6000 revolutions per minute), weight 122 g, LED display, 3-volt motor, incl. charging cable and charging station, 4 attachment combs (1.5, 3, 4.5 and 6 mm), cleaning brush, oil bottles, suitable for battery and mains operation. 100-240 V, 50/60 Hz. **Additional U-Blade shaving head sold separately!**

NL Profi trimmer Black Expert

Deze trimmer is ideaal voor alle fijne werken, voor het contouren van baard, nek en oren en voor het trimmen van zeer korte haren. De brede scheerkop (T-blade) is perfect voor vol, dik haar en grotere vlakken. Professionele tondeuse met duurzame LiFePo4 batterij-technologie en snijkop van edelstaal. Snijbreedte 40 mm met T-blade, Snijlengte zonder opsteekkam 0.4-0.5 mm. Slechts 1 u oplaadtijd – voor een looptijd van 2,5 uur. 3 snelheden (5.000, 5.500 en 6.000 toeren per minuut), gewicht 122 g, LED-weergave, 3 Volt motor, incl. oplaadkabel en oplaadstation, 4 opzetkammen (1.5, 3, 4.5 en 6 mm), reinigingsborsteltje, olieflasje, geschikt voor gebruik met accu of snoer. 100-240 V, 50/60 Hz. **Bijkomende U-Blade scheerkop afzonderlijk te bestellen!**

F Hair-Trimmer professionnel Black Expert

Cette tondeuse est idéale pour tous les travaux de précision, pour le contour de la barbe, de la nuque et des oreilles et pour tondre des longueurs de coupe très courtes. La tête de rasage large (T-Blade) est parfaite pour les cheveux épais et pour des surfaces importantes. Tondeuse à cheveux professionnelle avec technologie de batterie longue durée LiFePo4 et tête de coupe en acier inoxydable. Largeur de coupe 40 mm avec T-Blade, Longueur de coupe sans peigne enfichable 0,4-0,5 mm. Chargement en 1h seulement - avec un durée de fonctionnement de 2,5h. 3 vitesses (5000, 5500 et 6000 tours/minute), poids léger de 122 g, affichage LED, moteur 3 volts, câble et station de chargement inclus, 4 peignes enfichables (1,5, 3, 4,5 et 6 mm), brosse de nettoyage, flacon d'huile, fonctionne avec pile et sur secteur. 100-240 V, 50/60 Hz. **Tête de rasage U-Blade supplémentaire peut être commandée séparément !**

RU Машинка для стрижки волос Black Expert

Этот триммер идеально подходит для всех видов филигранного завершения работы, таких как, окантовка бороды, затылка и области ушей, а также для окантовки очень короткой длины среза. Широкое лезвие ножа (T-Blade) идеально подходит для густых и плотных волос, а также для широкого охвата. Профессиональная машинка для стрижки волос с долговечным аккумулятором LiFePo4 и режущей головкой из нержавеющей стали. Ширина среза T-образным лезвием 40 мм, длина среза без насадной гребёнки 0,4-0,5 мм. Для работы в течении 2,5х часов необходимо заряжать машинку в течение 1 часа. 3 скорости (5.000, 5.500 и 6.000 оборотов в минуту), вес 122 г, светодиодный индикатор, 3-вольтовый двигатель, кабель и зарядное устройство, 4 насадных гребёнки (1.5, 3, 4.5 и 6 мм), щёточка для чистки, маслёнка. Работает от сети и от аккумулятора. 100-240 В, 50/60 Гц. **Дополнительная режущая головка «U-Blade» заказывается отдельно!**



7001292 Black Expert

schwarz · black ·
zwart · noir · чёрного цвета



7001318 Ersatzscherkopf T-Blade 40 mm

Ersatzscherkopf · Replacement shaving head · Reserve scheerkop · Reserve tête de coupe · Запасной нож



7001317 Scherkopf U-Blade 32 mm

U-Blade shaving head · U-Blade scheerkop · Tête de rasage U-Blade · U-образный ножевой блок



BLACK PHOENIX

D Profi Trimmer Black Phoenix

Ergonomische Form, nur leichte 110 Gramm schwer. Super schnelle Ladezeit von nur 90 Minuten – bei einer Laufzeit von ebenfalls 90 Minuten. Hochwertiger 3.2 V Longlife-Motor und Edelstahl-Schneidesatz (Schnittbreite 32 mm) bilden eine perfekte Grundlage für feines, präzises Arbeiten. 2 Kunststoff-Wendeaufsteckkämme (3/4 mm, 5/6 mm) machen aus dem Trimmer eine vollwertige Haarschneidemaschine, die im Akku- oder Netzbetrieb verwendet werden kann. Die Black Phoenix verfügt über einen qualitativ hochwertigen LiFePo4 Akku. Integrierte LED Beleuchtung zur Anzeige des Ladestandes.

EN Profi trimmer Black Phoenix

Ergonomic shape, weight only 110 g. Super fast charging time of only 90 minutes – operating time of 90 minutes likewise. Valuable 3.2 V longlife-motor and stainless-steel cutting unit (cutting width of 32 mm) build the perfect base for fine, precise work. 2 kunststof-opzetkammen, welke van twee kanten gebruikt kunnen worden (3/4 mm, 5/6 mm) are promoting the trimmer to a full-value hair cutting machine, which can be used either in main or battery operation. The Black Phoenix is equipped with a high-quality LiFePo4 akku. Integrated LED light to control the battery status.

NL Profi trimmer Black Phoenix

Ergonomische vorm, weegt slechts 110 gram. Supersnel opgeladen binnen 90 minuten – bij een looptijd van eveneens 90 minuten. De hoogwaardige 3.2 V longlife-motor en knipvlakte van roestvrij staal (knipbreedte 32 mm) vormen een perfecte basis voor fijn, precies werk. 2 kunststof-opzetkammen, welke van twee kanten gebruikt kunnen worden (3/4 mm, 5/6 mm), maken van de trimmer een volwaardig haarknipapparaat, hetgeen op akku- of o.b.v. de stekker gebruikt kan worden. De Black Phoenix beschikt over een hoogwaardige LiFePo4 akku. Geïntegreerde LED-verlichting om de akkusterkte te tonen.

F Hair-Trimmer professionnel Black Phoenix

Forme ergonomique, à peine 110 grammes. Durée de charge super rapide de 90 minutes – pour une durée de fonctionnement d'également 90 minutes. Son moteur longue durée 3.2 V d'excellente qualité et ses lames en acier (largeur de coupe de 32 mm) forment la base parfaite pour un travail fin et précis. Les 2 sabots réversibles en plastique (3/4 mm, 5/6 mm) en font une tondeuse de qualité supérieure qui peut être utilisée sur batterie ou branchée au chargeur. La Black Phoenix dispose d'une batterie LiFePo4 de qualité supérieure. Eclairage LED intégré pour l'indicateur du niveau de la batterie.

RU Машинка для стрижки волос Black Phoenix

Эргономичная форма, вес всего 110 грамм. Очень быстрая зарядка всего за 90 минут. Время работы также 90 минут. Высококачественный двигатель на 3,2 В с большим ресурсом и комплект для стрижки из высококачественной стали (ширина ножа 32 мм) являются прекрасной основой для тонкой и аккуратной работы. Две пластмассовые сменные насадки «гребни» (3/4 мм, 5/6 мм) превращают триммер в полноценную машинку для стрижки волос, которая может работать от аккумулятора или от сети. Машинка Black Phoenix оснащена высококачественным аккумулятором LiFePo4. Встроенная светодиодная подсветка для индикации степени зарядки.



7001129 Black Phoenix
schwarz · black ·
zwart · noir · чёрная



7001138 Ersatzscherkopf für Black Phoenix 32 mm
Ersatzscherkopf · Replacement shaving head · Reserve
scheerkop · Reserve tête de coupe · Запасной нож



SILVERSTAR

D Profi Trimmer Silverstar

DC Motor, Schnittlänge ohne Aufsteckkamm: 0,4-1,1 mm. Schnittbreite mit U-Blade 32,7 mm. Akku: Lithium. Abnehmbare Klinge. Schnellaufladung in nur 1,5 h – bei einer Laufzeit von 2 h. Für Akku- und Netzbetrieb geeignet, einstellbarer Aufsteckkamm (3 - 7 mm), drei zusätzliche Aufsteckkämme mit 1,5, 3 und 4,5 mm Schnittlänge, inkl. Ladestation, 120 g, 100-240 V, 50/60 Hz.

EN Profi trimmer Silverstar

DC motor, cutting length without attachment comb: 0.4-1.1 mm. Cutting width 32,7 mm with U-blade. Battery: lithium. Removable blade. Quick charging in just 1.5 hours – for a operating time of 2 hours. Suitable for battery and mains operation, adjustable attachment comb (3 - 7 mm), three additional attachment combs with 1.5, 3 and 4.5 mm cutting lengths, incl. charging station, 120 g, 100-240 V, 50/60 Hz.

NL Profi trimmer Silverstar

DC motor, snijlengte zonder opzetkam: 0.4-1.1 mm. Snijbreedte met U-blade 32,7 mm. Batterij: Lithium. Afneembaar snijmes. Snel oplaadbaar in slechts 1,5 u – voor een looptijd van 2 uur. Geschikt voor batterij- en netvoeding, instelbare opzetkam (3 - 7 mm), drie extra opzetkammen met 1,5, 3 en 4,5 mm snijlengte, incl. oplaadstation, 120 g, 100-240 V, 50/60 Hz.



F Hair-Trimmer professionnel Silverstar

Moteur DC, longueur de coupe sans peigne enfichable : 0,4-1,1 mm. Largeur de coupe avec U-Blade 32,7 mm. Batterie : lithium. Lame amovible. Chargement rapide en seulement 1,5h - avec un durée de fonctionnement de 2h. Convient à un fonctionnement sur batterie et sur secteur, peigne enfichable réglable (3 - 7 mm), trois peignes enfichables supplémentaires avec une longueur de coupe de 1,5, 3 et 4,5 mm, station de chargement incl., 120 g, 100-240 V, 50/60 Hz.



RU Машинка для стрижки волос Silverstar

Электродвигатель постоянного тока, длина стрижки без съемного гребня: 0,4–1,1 мм. Длина среза U-лезвием 32,7 мм. Аккумулятор: литиевый. Съемное лезвие. Быстрая зарядка всего за 1,5 ч – для работы в течение 2 ч. Может работать от аккумулятора и от сети, регулируемый съемный гребень (3 - 7 мм), три дополнительных съемных гребня с длиной стрижки 1,5, 3 и 4,5 мм, зарядное устройство в комплекте, 120 г, 100–240 В, 50/60 Гц.



7001295 Silverstar
schwarz-silber · black-silver ·
zwart-silver · noir-argent ·
серебристо-черного цвета

7001319 Ersatzscherkopf für Silverstar 32,7 mm

Ersatzscherkopf · Replacement shaving head · Reserve scheerkop · Reserve tête de coupe · Запасной нож



7001296 T-Blade Scherkopf für Silverstar 44 mm

T-Blade shaving head · T-blade scheerkop · Tête de rasage T-Blade · Режущая головка «T-Blade»



7001297 Tribal Blade Scherkopf für Silverstar

Tribal Blade shaving head · Tribal blade scheerkop · Tête de rasage Tribal Blade · Режущая головка «Tribal Blade»



D Hairliner Gesichtshaar-Trimmer

Mit Reinigungsbürste, Aufsteckkamm u. Batterie.

EN Hairliner facial hair trimmer

With cleaning brush, attachable comb and battery.

NL Hairliner gezichts-haarsnijder

Met reinigingsborsteltje, opzetkam en batterij.

F Hairliner coupe-pois pour le visage

Avec une brosse de nettoyage, peigne et batterie.

RU Hairliner машинка для стрижки волос на лице

Со щёткой для чистки, гребенчатой насадкой и батареей.

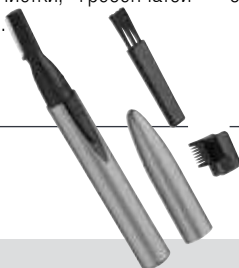

3060005

D Nasenhaar-Trimmer

Für Nass- & Trocken-Gebrauch, mit Batterie.

EN Nose hair trimmer

For wet and dry use, with battery.

NL Neushaartrimmer

Voor nat en droog gebruik, met batterij.

F Tondeuse coupe poils du nez

Utilisation sur cheveux secs et mouillés, avec pile.

RU Машинка для стрижки волос в носу

Для влажного и сухого применения, батарейка прилагается.



3010041

D Maschinenöl

120 ml

EN Machine oil

120 ml

NL Smeerolie

120 ml

F Huile machine







120 ml

RU Машинное масло

120 мл



3010065

	Artikelnummer	Name	Akku	Ladezeit	Betriebszeit	Schnittlänge	Schnittbreite	Gewicht	Akkubetrieb	Netzbetrieb	Aufsteckkamm	Ersatzscherkopf	Seite
	Product Code	Name	Battery	Charging time	Working time	Cutting length	Cutting width	Weight	Battery operation	Mains operation	Attachment comb	Replacement shaving head	Page
	Artikelnummer	Naam	Batterij	Laadtijd	Looptijd	Snijlengte	Snijbreedte	Gewicht	Gebruik met accu	Gebruik met snoer	Opzetkamm	Reserve scheerkop	Page
	Numéro d'article	Nom	Accumulateur	Temps de charge	Temps de fonctionnement	Longueur de coupe	Largeur de coupe	Poids	Fonctionnement sur piles	Fonctionnement sur réseau	Peigne emmanachable	Reserve tête de coupe	Pagina
	Артикул №	Название	Аккумулятор	Время зарядки	Время работы	Длина среза	Ширина среза	Вес	Работа от аккумулятора	Работа от сети	Насадка	Запасной нож	Страница
	3060189	Perl Clipper OC20	Li-Ionen	60 min	60 min	0,5-2,5 mm	40 mm	240 g	✓	✓	4 mm 8 mm 12 mm 16 mm 20 mm	✓	94 95
	3060188	Perl Trimmer OT10	NiMH	120 min	60 min	0,3 mm	24 mm	120 g	✓		3/6 mm	✓	94 95
	7001225	Black Eagle	Li-Ionen	180 min	270 min	1-1,9 mm	45 mm	200 g	✓	✓	3/6 mm 9/12 mm	✓	96
	7001292	Black Expert	LiFePo4	60 min	150 min	0,4-0,5 mm	40 mm	122 g	✓	✓	1,5 mm 3 mm 4,5 mm 6 mm	✓	97
	7001129	Black Phoenix	LiFePo4	90 min	90 min	1,0-2,0 mm	32 mm	110 g	✓	✓	3/4 mm 5/6 mm	✓	98
	7001295	Silverstar	Lithium	90 min	120 min	0,4-1,1 mm	32,7 mm	120 g	✓	✓	1,5 mm 3 mm 4,5 mm 3-7 mm	✓	99

TWIST & SWIVEL STYLER

D Lockenstab Twist & Swivel Styler

Der 90° Drehkopf erleichtert das Arbeiten und entlastet die Arme beim Eindrehen der einzelnen Strähnen – besonders am Hinterkopf. Keramik/Aluminium Beschichtung, 1 Leistungsstufe bis max. 200°, schnelle Aufheizung, automatische Abschaltung, 3 m Drehkabel, 25 mm Durchmesser, 422 g, 100-240 V, 50/60 Hz.

EN Curling iron Twist & Swivel Styler

The 90° adjusting knob makes working easier and relieves the strain for individual strands - especially at the back of the head. Ceramic / aluminum coating, 1 performance level up to max. 200°, fast heating, automatic shutdown, 3 m swivel cable, 25 mm diameter, 422 g, 100-240 V, 50/60 Hz.



7001322 Twist & Swivel Styler
schwarz · black · zwart ·
noir · чёрного цвета

NL Krulijzer Twist & Swivel Styler

De 90° draaikop vereenvoudigt het werk en ontlast de armen bij het indraaien van individuele haarlokken – vooral bij het achterhoofd. Keramiek/aluminium coating, 1 vermogensniveau tot max. 200°, snelle opwarming, automatisch uitschakelen, 3 m meedraaiend snoer, 25 mm diameter, 422 g, 100-240 V, 50/60 Hz.



F Fer à friser Twist & Swivel Styler

La tête pivotante à 90° facilite le travail et décharge les bras lors du bouclage des mèches – surtout à l'arrière de la tête. Revêtement céramique/aluminium, 1 niveau de puissance jusqu'à max. 200°, chauffage rapide, arrêt automatique, voyant Power & lampe pour signaler que la température est atteinte, cordon rotatif de 3 m, diamètre 25 mm, 422 g, 100-240 V, 50/60 Hz.

RU Плойка для локонов Twist & Swivel Styler

Вращающаяся головка на 90° облегчает работу и снимает напряжение с рук при постоянном закручивании прядей, особенно в области затылка. Керамическо-алюминиевое покрытие, 1 режим работы макс. до 200 °С, быстрый нагрев, автоматическое отключение, ротационный кабель 3 м, диаметр 25 мм, 422 г, 100-240 В, 50/60 Гц.



OVOLO

D Lockenstab Ovolo

Für zauberhafte, natürliche und langanhaltende Wellen / Locken. Tourmalin- / Keramikbeschichtet, extrem einfach in der Handhabung, praktische Drehkupplung, 1 Leistungsstufe bis max. 180°C, 50/60 Hz, 25 W, 220-240 V. Inkl. Hitzeschutzmatte und Fingerschutz. Ø 9-18 mm.

EN Curling iron Ovolo

For glamorous, natural and long-lasting waves/curls. Tourmaline-ceramic coated, extreme easy handling, convenient swivel cord. 1 power level up to max. 180°C, 50/60 Hz, 25 W, 220-240 V. Incl. heat protection mat and finger protection. Ø 9-18 mm.

NL Krulijzer Ovolo

Voor prachtige, natuurlijke en langdurige golven/krullen. Toermalijnkeramiek gecoat, erg eenvoudig in gebruik, praktische zwenksnoer. 1 vermogensniveau tot max. 180°C, 50/60 Hz, 25 W, 220-240 V. Incl. hittebeschermingsmat en vingerbescherming. Ø 9-18 mm.

F Fer à friser Ovolo

Pour vagues/boucles magiques, naturelles et prolongées. Recouvert de tourmaline et céramique, extrêmement facile à manipuler, joint tournant pratique. 1 niveau de puissance jusqu'à max. 180°C, 50/60 Hz, 25 W, 220-240 V. Y compris tapis de protection contre la chaleur et protège-doigts. Ø 9-18 mm.

RU Плойка для завивки Ovolo

Для создания волшебных, долгосохраняющихся, естественных волн и локонов. Турмалин с керамическим покрытием. Чрезвычайно проста в применении. Очень быстрый нагрев. Практичная, вращающаяся муфта кабеля. Максимальная температура: 180°C, 50/60 Гц, 25 Вт, 220-240 В. В комплект входят теплозащитный коврик и защита для пальцев. Ø 9-18 мм.

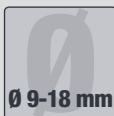

7000882 Ovolo
schwarz · black ·
zwart · noir · чёрная



AIRSTYLER DUO

D Airstyler Duo

Warmluftbürste zum Trocknen und Stylen mit 2 auswechselbaren Bürstenaufsätzen (Ø 19 und 23 mm), Knopf für manuelle Bürstenrotation, 3 Stärken- und Wärmestufen, Überhitzungsschutz, langlebiger DC Motor, 1,8 m Kabel mit Drehkupplung, 230 V, 450 W.

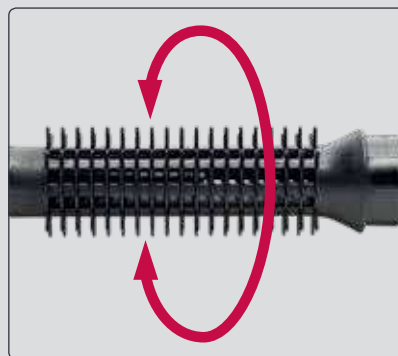

7001186 Duo
schwarz · black ·
zwart · noir · чёрного цвета

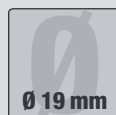

EN Airstyler Duo

Airstyler for drying and styling with 2 replaceable brush attachments (Ø 19 and 23 mm), 3 strength and warmth levels, button for manual brush rotation, protection against overheating, durable DC motor, 1,8 m cable with rotating coupling, 230 V, 450 W.

NL Airstyler Duo

Airstyler voor drogen en stylen met 2 vervangbare borstelopzetstukken (Ø 19 en 23 mm), 3 kracht- en warmtestanden, knop voor manuele borstelrotatie, oververhittingsbescherming, duurzame DC-motor, 1,8 m kabel met draaikoppeling, 230 V, 450 W.

F Airstyler Duo

Brosse à air chaud pour le séchage et le coiffage, munie de deux embouts brosse interchangeable (Ø 19 et 23 mm), 3 niveaux de chaleur, bouton pour brosse rotative manuelle, protection contre la surchauffe, moteur DC à longue durée de vie, 1,8 m câble avec joint rotatif, 230 V, 450 W.

RU Воздушный стайлер Duo

Фен-щетка для сушки и укладки волос с двумя съемными насадками (Ø 19 et 23 mm), 3 уровня мощности и нагрева: 0, 1, 2 и cool, Кнопка для снятия насадки вручную, защита от перегрева, долговечный двигатель постоянного тока, 1,8 м кабель с вращающимся соединением, 230 В, 450 Вт.

RU Плойка для завивки Magic Curls 3in1

Профессиональная плойка для разнообразных видов стайлинга. Три насадки для локонов разной величины (Ø 25,4 мм, Ø 31,8 мм, вогнутая от Ø 12,7-25,4 мм). Простая смена насадок. Практичный, свободно вращающийся шнур. Турмалин с керамическим покрытием придает волосам здоровый, блестящий вид. Максимальная температура: 210°C, вкл. сумку и термозащитный напальчник. 110-240 В, 50/60 Гц, 45 Вт.

NL Krulijzer Magic Curls 3in1

Professioneel multi-stylingapparaat voor veelzijdige styles, 3 opzetstukken voor verschillende krulstylings (Ø 25,4 mm, Ø 31,8 mm, concave van Ø 12,7-25,4 mm), eenvoudig verwisselen van de opzetstukken mogelijk, met tourmaline-keramiek beklede opzetstukken voor gezond glanzend haar, praktische draaikoppeling, 1 vermogensniveau tot max. 210°C, incl. tas en vingerbescherming. 110-240 V, 50/60 Hz, 45 W.

F Fer à friser Magic Curls 3in1

Boucleur multi-style professionnel pour différents styles de coiffures, 3 boucleurs pour différents styles de boucles (Ø 25,4 mm, Ø 31,8 mm, concave de Ø 12,7-25,4 mm), changement facile des boucleurs, boucleurs revêtus tourmaline-céramique pour des cheveux brillants, joint rotatif, 1 niveau de puissance jusqu'à max. 210°C, incl. poche et protège-doigts. 110-240 V, 50/60 Hz, 45 W.

MAGIC CURLS 3IN1

D Lockenstab Magic Curls 3in1

Professionelles Multi-Stylinggerät für höchste Stylingvielfalt, 3 Aufsätze für verschiedene Lockenstylings (Ø 25,4 mm, Ø 31,8 mm, Concave von Ø 12,7-25,4 mm), einfaches Auswechseln der Aufsätze möglich, tourmalin-keramikbeschichtete Aufsätze für gesund glänzendes Haar, praktische Drehkupplung, 1 Leistungsstufe bis max. 210°C, inkl. Tasche und Fingerschutz. 110-240 V, 50/60 Hz, 45 W.

EN Curling iron Magic Curls 3in1

Professional multi styling appliance for ultimate styling variety, 3 attachments for different curl stylings (Ø 25.4 mm, Ø 31.8 mm, concave from Ø 12.7-25.4 mm), easy exchange of the attachments possible, tourmaline-ceramic coated attachments for healthy shining hair, convenient swivel cord, 1 power level up to max. 210°C, incl. bag and finger protection. 110-240 V, 50/60 Hz, 45 W.

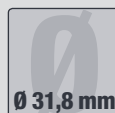
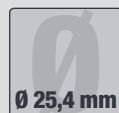
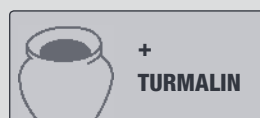

7001004 Magic Curls 3 in 1
schwarz · black ·
zwart · noir · чёрная

MINI STYLER

D Mini Styler

Glätteisen und Bürste in Einem.

Handlicher Mini Styler (22,5 cm) für schnelles und effektives Glätten und Stylen durch praktische Bürstenbewegung, ergonomische Form und Soft Touch Oberfläche für angenehmes Arbeiten, Silikonborsten für schonendes Stylen, 1,8 m Kabel mit praktischer Drehkupplung, 1 Leistungsstufe bis max. 200°C, 100-240 V, 50/60 Hz, 30 W.

EN Mini Styler

Straightener and brush in one. Handy mini-styler (22,5 cm) for quick and effective straightening and styling using practical brushing motions, ergonomic shape and soft touch surface for pleasant operation, silicone bristles for gentle styling, 1,8 m cable with practical rotating coupling, 1 performance level up to a maximum of 200°C, 100-240 V, 50/60 Hz, 30 W.

NL Mini Styler

Gladstrijker en en borstel in een. Handzame in ministyler (22,5 cm) voor snel en effectief gladstrijken en stylen door praktische borstelbeweging, ergonomische vorm en soft touch oppervlak om prettig te kunnen werken, silicoonborstels voor op milde wijze stylen, 1,8 m kabel met praktische draaikoppeling, 1 vermogensniveau tot max. 200°C, 100-240 V, 50/60 Hz, 30 W.

F Mini Styler

Fer à lisser et brosse en un. Le Mini Styler pratique (22,5 cm) pour un lissage et un brushing rapide et efficace grâce à un mouvement pratique de la brosse, une forme ergonomique et une surface Soft Touch pour un travail agréable, à des poils en silicone pour coiffer les cheveux en douceur, à un câble 1,8 m avec accouplement rotatif pratique, 1 niveau de puissance jusqu'à max. 200°C, 100-240 V, 50/60 Hz, 30 W.

RU Mini Styler

Выпрямитель для волос со встроенной щеткой. Удобный мини-стайлер (22,5 см) для быстрого и эффективного выпрямления и укладки волос при помощи практичной щетки, эргономичная форма и мягкая поверхность для приятной работы, силиконовая щетина для бережной укладки, кабель длиной 1,8 м с практичным вращающимся соединением, 1 режим работы макс. до 200 °С, параметры сети 100–240 В, 50/60 Гц, мощность 30 Вт.



7001234 Mini Styler
schwarz · black ·
zwart · noir · чёрного цвета



STRAIGHT OR CURL

D Glätter Straight or Curl

Der professionelle Glätter Straight or Curl ist ein Allround-Talent: egal ob glattes Haar oder Locken – er kann beides. Durch die langlebige Keramik-Turmalin Beschichtung mit Arganöl gleitet er sanft durch das Haar und verleiht dem Haar einen kraftvollen Glanz. Das Haar lässt sich einfacher und gleichmäßiger glätten. Auch Locken lassen sich durch die gebogenen Platten schneller und einfacher ins Haar drehen. Temperaturumfang von 150°-210°C. In nur wenigen Sekunden ist das Gerät einsatzbereit. Der professionelle Glätter kann durch die variable Spannung weltweit genutzt werden. Somit ist er auch für unterwegs der optimale Begleiter. 3 m Kabel mit Drehkupplung, 110-240 V, 50 W, 50/60 Hz, inklusive praktischer Tasche mit integrierter Hitzeschutzmatte.

EN Straightener Straight or Curl

The professional Straight or Curl is an allround star: no matter if straight or curly hair – it can handle both. Through longlife ceramic tourmaline plating it slides softly through the hair and makes the hair more shiny. The floating plate helps grasping and straightening the hair more easily and smoothly. Also curls can be made easier and faster due to the curved plates. Temperature range from 150° to 210°C. The machine is ready for use in only a few seconds. The professional straightener can be used all over the world due to the dual voltage. So it is also the perfect attendant to go. 3 m power cord, swivel cord, 110-240 V, 50 W, 50/60 Hz, incl. bag with integrated heat protection mat.

NL Stijltang Straight or Curl

De professionele stijltang Straight or Curl is een allround talent: steil haar of krullen, hij kan beide. Dankzij de duurzame coating van keramiek-toermalijn met arganolie glijdt hij zacht door het haar en geeft hij het een krachtige glans. Het haar kan eenvoudiger en gelijkmatiger worden gestijld. En met de gebogen platen kunnen sneller en makkelijker krullen in het haar worden gezet. Temperaturomvang van 150° tot 210°C. In slechts enkele seconden is het apparaat gebruiksklaar. De professionele stijltang heeft een variabele spanning en kan dus wereldwijd worden gebruikt. Zo is hij ook ideaal voor op reis. 3 m snoer met draaikoppeling, 110-240 V, 50 W, 50/60 Hz, inclusief praktische tas met geïntegreerde hittebestendige mat.

F Lisseur Straight or Curl

Le lisseur professionnel Straight or Curl est un appareil multifonction: que tu souhaites lisser ou boucler tes cheveux-, il peut faire tout. Grâce à son revêtement durable en céramique-tourmaline à l'huile d'argan, il glisse doucement sur tes cheveux et leur procure une extrême brillance. Les cheveux se lissent facilement et de manière uniforme. Même les boucles sont plus simples et plus rapides à faire grâce aux plaques courbées. Etendue de la température de 150° à 210°C. Le lisseur est prêt à l'emploi après quelques secondes seulement. Le lisseur professionnel peut être utilisé à travers le monde entier grâce à ta tension variable. Il est donc ton partenaire idéal pour te déplacer. 3 m de câble avec joint

tournant, 110-240V, 50 W, 50/60 Hz, poche pratique incluse, dotée d'un revêtement de protection thermique intégré.

RU Щипцы для выпрямления волос Straight or Curl

Профессиональный утюжок Straight or Curl является универсальным средством: все равно - гладкие волосы или локоны - он может все. Благодаря долговечному покрытию из керамики Turmalin с аргановым маслом он мягко скользит по волосам и придает им эффектный блеск. Волосы распрямляются проще и равномернее. А благодаря изогнутым пластинам Вы можете быстро и проще завивать локоны. Температурный диапазон от 150° до 210°C. Всего через несколько секунд после включения утюжок готов для использования. Благодаря переключателю напряжения профессиональный утюжок можно использовать в разных странах мира. Таким образом он незаменим в путешествиях. 3-метровый кабель с поворотным соединителем, 110-240 В, 50 Вт, 50/60 Гц, включая практичную сумку с теплозащитной прокладкой.

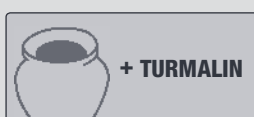

7001115 Straight or Curl
schwarz · black · zwart ·
noir · чёрного цвета



EXCELLENCE

D Glätter Excellence

Der moderne, professionelle Glätter Excellence besticht durch seine extra breiten Keramik-Platten (3,81 cm breit). Mit ihm lassen sich auch breite Haarsträhnen mühelos und schnell glätten. Mit nur 30-40 Sekunden Aufheizzeit und variabler Spannung kann der Glätter überall verwendet werden. 130-230°C, LED-Temperaturanzeige für die perfekte Arbeitstemperatur, automatische Abschaltung nach einer Stunde, 3 m Kabel mit Drehkupplung. 110-240 V, 50/60 Hz, 65 W.

EN Straightener Excellence

The modern, professional straightener Excellence fascinates due to the extra wide ceramic plates (3,81 cm wide). It offers breezing and quick results also for broad strands. Only 30-40 seconds heating time and variable voltage enables usage all over the world. Max. temperature 130-230°C. LED display for perfect working temperature. Automatic turning off after 1 hour, 3 m power cable with swivel cord, 110-240 V, 50/60 Hz, 65 W.

NL Stijltang Excellence

De moderne, professionele gladmaker Excellence bekoort door zijn extra brede keramiek-platen (3,81 cm breed). Daarmee kunnen ook brede haarslierten zonder moeite en snel worden gladgemaakt. Met een opwarmtijd van slechts 30-40 seconden en een variabele spanning kan de gladmaker overal worden gebruikt. 130-230°C, LED-temperatuurweergave voor de perfecte temperatuur, automatische uitschakeling na een uur, 3m kabel met draaikoppeling. 110-240 V, 50/60 Hz, 65 W.

F Lisseur Excellence

Le lisseur moderne, professionnel Excellence se distingue par ses plaques en céramique extra larges (3,81 cm de large). Il permet de lisser rapidement et sans effort même les mèches de cheveux larges. Avec un temps de chauffage de 30-40 secondes seulement et une tension variable, le lisseur peut être utilisé partout. 130-230°C, affichage LED de la température pour la température de travail idéale, arrêt automatique au bout d'une heure, câble de 3 m avec accouplement rotatif. 110-240 V, 50/60 Hz, 65 W.

RU Щипцы для выпрямления волос Excellence

Современный профессиональный утюжок для волос Excellence выгодно отличается расширенными керамическими пластинами (шириной 3,81 см). Он позволяет быстро и легко выпрямлять даже широкие локоны. Благодаря времени нагрева 30-40 секунд и регулируемому напряжению утюжок можно применять в любых условиях. 130-230 °С, светодиодная индикация температуры для идеальной рабочей температуры, автоматическое отключение спустя один час, 3-метровый кабель с поворотным соединением. 110-240 В, 50/60 Гц, 65 Вт.

Für Keratinbehandlung geeignet · Suitable for keratin treatment · Geschikt voor keratinebehandeling · Convient au traitement à la kératine · Подходит для кератиновой обработки



7001055 Excellence
schwarz · black · zwart ·
noir · чёрного цвета



HOLLYWOOD GLAM

D Glätter Hollywood Glam

Der schnelle Profi-Haarglätter – in 40 Sekunden einsatzbereit für perfektes Glätten in einem Durchgang. Optimale Wärmeverteilung durch langlebige, flexible Tourmalin-Keramik-Platten. Die eingebetteten Platten mit abgerundeten Kanten gleiten sanft durchs Haar. Das innovative Heizsystem hält die Temperatur (130° bis 230°C) auf das Grad genau auf der ganzen Haarlänge stabil. LED-Temperaturanzeige für perfekte Arbeitstemperatur. Inkl. Tasche mit integrierter Hitzeschutzmatte, 220-240 V, 50/60 Hz, 35 W.

EN Straightener Hollywood Glam

The fast profi straightener – ready for use within 40 seconds for perfect straightening in one step. Optimal heat distribution through durable, flexible tourmaline-ceramic plates. The embedded plates with rounded edge slide gently through the hair. The innovative heating system holds the temperature (130° up to 230°C) stable on the entire hair length up to the degree exactly. LED temperature display for a perfect working temperature. Incl. a bag with an integrated heat protection mat, 220-240 V, 50/60 Hz, 35 W.

NL Stijltang Hollywood Glam

De snelle professionele stijltang – in 40 seconden gebruiksklaar voor perfect glad maken in één handomdraai. Optimale warmteverdeling door duurzame, flexibele tourmaline-keramiek platen. De ingebedde platen met afgeronde randen glijden zacht door het haar. Het innovatieve verwarmingssysteem houdt de temperatuur (130° tot 230°C) precies op de graad over de hele haarlengte stabiel. LED-temperatuurindicatie voor perfecte werkdtemperatuur. Incl. tas met geïntegreerd beschermmatje tegen hitte, 220-240 V, 50/60 Hz, 35 W.

F Lisseur Hollywood Glam

Le lisseur pro rapide – prêt à l'emploi en juste 40 secondes pour lissage parfait en un passage. Répartition optimale de la chaleur grâce à des plaques tourmaline-céramique flexibles longue vie. Les plaques intégrées aux bords arrondies glissent en douceur à travers la chevelure. Le système chauffant innovant maintient la température au degré près (de 130° à 230°C) sur toute la longueur du cheveu. Témoin de température LED pour une température de travail parfaite. Poche incluse avec couche protégeant de la chaleur intégrée, 220-240 V, 50/60 Hz, 35 W.

RU Щипцы для выпрямления волос Hollywood Glam

Профессиональная плойка - готова к работе в течении 40 секунд, великолепное разглаживание за один проход. Прочные, неизнашиваемые и гибкие керамические пластины с мельчайшими частицами турмалина оптимально распределяют тепло. Пластины с закругленными контурами легко и безопасно скользят по волосам. Усовершенствованная система нагрева позволяет держать температуру (от 130°C до 230°C) стабильной по всей длине волоса с точностью до одного градуса. LED-Индикатор следит за оптимальной рабочей температурой. Вкл. Вкл. сумочку с термозащитным ковриком, 220-240 В, 50/60 Гц, 35 Вт.

Für Keratinbehandlung geeignet · Suitable for keratin treatment · Geschikt voor keratinebehandeling · Convient au traitement à la kératine · Подходит для кератиновой обработки

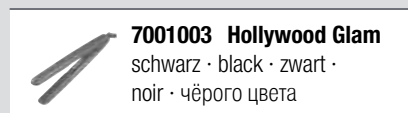
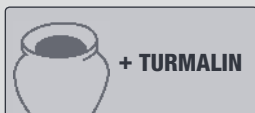

CARBON 45

D Glätter Carbon 45

In Carbon Design, erreicht in 45 Sek. Betriebstemperatur, Keramikplatten, federnd gelagert für ein perfektes Stylingergebnis, Drehkupplung, regelbar von 140°-230°C, 220-240 V, 40 W, 50/60 Hz.

EN Straightener Carbon 45

In a carbon design, reaches its operating temperature in 45 sec., ceramic plates, spring-mounted for a perfect styling result, swivel power cord, adjustable between 140° and 230°C, 220-240 V, 40 W, 50/60 Hz.

NL Stijltang Carbon 45

In carbon design, bereikt in 45 sec. bedrijfstemperatuur, keramische platen, verend gelagerd voor een perfect stylingresultaat, draaikoppeling, regelbaar van 140°-230°C, 220-240 V, 40 W, 50/60 Hz.

F Lisseur Carbon 45

Design carbone, atteint la température de service en 45 secondes, plaques céramique, montées sur ressort pour une coiffure et finition parfaites, articulation rotative, réglable de 140° à 230°C, 220-240 V, 40 W, 50/60 Hz.

RU Щипцы для выпрямления волос «Carbon 45»

Дизайн «Карбон», нагреваются до рабочей температуры за 45 секунд, керамические, пружинистые пластины для первоклассного стайлинга, с вращающейся муфтой кабеля. Температура регулируется в диапазоне 140°-230°C, 220-240 В, 40 Вт, 50/60 Гц.



Für Keratinbehandlung geeignet · Suitable for keratin treatment · Geschikt voor keratinebehandeling · Convient au traitement à la kératine · Подходит для кератиновой обработки



7000932 Carbon 45
carbon · carbon · carbon ·
carbone · цвета карбон

STRAIGHTEN & GO

D Miniglätter Straighten & Go

Die neuen Miniglätter in klassischem Schwarz und zwei trendigen Pastellfarben sorgen für einen Farblecks im Reisegepäck – nur 17,5 cm groß und somit optimal geeignet für Reisen oder die Handtasche für das schnelle Styling zwischendurch. Temperatur 200°C, 2,5 m Kabel mit 360° Drehkupplung, Ein-/Ausschalter, Power-Leuchte, inkl. Hitzeschutzmatte, 220-240 V, 25 W.

EN Straighten & Go Mini Straightener

The new mini straighteners in classic black and two trendy pastel colours add a touch of colour to luggage – just 17.5 cm long and therefore perfectly suitable for travelling and handbags, for the occasional quick styling. Temperature 200°C, 2.5 m cable with 360° rotating joint, on/off switch, power light, incl. heat protection mat, 220-240 V, 25 W.

NL Mini-stijltang Straighten & Go

De nieuwe ministijltang in klassiek zwart en twee trendy pastelkleuren zorgen voor kleur in je bagage – slechts 17,5 cm groot en daarmee optimaal geschikt voor reizen of voor in de handtas om tussendoor snel te stijlen. Temperatuur 200°C, 2,5 m kabel met 360° draaikoppeling, aan/uit-schakelaar, Power-lampje, incl. hittebeschermingsmat, 220-240 V, 25 W.

F Mini feuilles Straighten & Go

Les nouveaux mini fers à lisser en noir classique et deux couleurs pastel tendance mettent de la couleur dans votre sac de voyage - seulement 17,5 cm et donc idéal pour les voyages ou le transport dans un sac à main pour un style rapide entre les deux. Température de 200 °C, 2,5 m câble avec raccord rotatif à 360°, interrupteur marche/arrêt, lampe de puissance, y compris tapis de protection contre la chaleur, 220-240 V, 25 W.

RU Мини-выпрямитель волос Straighten & Go

Новые мини-плойки классического чёрного и двух модных, пастельных цветов внесут разнообразную цветовую гамму в ваш багаж – размером всего 17,5 см, благодаря чему оптимально подходят для поездок и вмещаются в дамскую сумочку для быстрой укладки между делом. Температура 200 °C, 2,5 м кабель с поворотным соединением на 360°, включатель/выключатель, индикатор питания, вкл. термозащитный коврик, 220–240 В, 25 Вт.



Reisegröße
Travel size · Reisgrootte
Format de voyage ·
Дорожный вариант



Passend zu Reisehaartrockner 2 Go, Seite 91
Suitable for travel hair dryer 2 Go, page 91
Passend bij reishaardroger 2 Go, pagina 91
Assorti au sèche-cheveux de voyage 2 Go, page 91
Подходит к дорожному фену 2 Go, стр. 91



7001271 Straighten & Go
schwarz · black ·
zwart · noir · чёрный



7001269 Straighten & Go
mint · mint · mint ·
menthe · цвета мяты



7001270 Straighten & Go
rosa · rose · roze ·
rose · розового цвета

GLÄTTEISENHALTER

D Glätteisenhalter

Das unverzichtbare Zubehör. Silber-grau, mit Noppen für stabilen Halt auf der Arbeitsfläche. Für Glätteisen bis 4 cm und dicke Frisierereisen geeignet. Kann auch an die Wand montiert werden. Ermöglicht eine vollkommen sichere Verwendung und schützt die Arbeitsfläche vor Brandflecken.

EN Straightener holder

The essential accessory. Silver-grey, with knobs for a stable hold on the work surface. Suitable for straighteners up to 4 cm and big styling tongs. Can also be mounted on the wall. Enables a complete safe use and protects the work surface from burn marks.

NL Stijltanghouder

Een onontbeerlijk toebehoren. Zilvergrijs, met noppen voor stabiele stand op de werkoppervlakte. Geschikt voor stijltangen tot 4 cm en dikke kaptangen. Kan ook gemonteerd worden aan de muur. Maakt een heel veilig gebruik en bescherming van de werkoppervlakte tegen brandvlekken mogelijk.

F Support pour lisseur

L'accessoire indispensable. Gris argent, avec des picots pour un maintien stable sur la surface de travail. Compatible avec les lisseurs jusqu'à 4 cm et les gros fers à friser. Peut être également monté sur le mur. Permet une utilisation parfaitement sûre et protège la surface de travail contre les tâches de brûlure.

RU Подставка для плойки/утюжка

Незаменимый в работе аксессуар. Серебристо-серого цвета, с резиновыми присосками на нижней стороне для большей устойчивости. Предназначена для утюжков до 4 см и широких плоек. Возможна фиксация на стене. Способствует более безопасному применению электроприборов и предохраняет рабочие поверхности от повреждений.

**7001017 Glätteisenhalter**

3-FINGER HITZEHANDSCHUH

D 3-Finger Hitzehandschuh

Hitzeresistent, schwarz.

F Gant thermo-protecteur 3 doigts

Resistant à la chaleur, noir.

EN 3-finger heat-glove

Heat resistant, black.

RU Термоперчатка трёхпальцевая

Термоустойчива, чёрного цвета.

NL Hittebestendige handschoenen met drie vingers

Hitte resistent, zwart.

FINGERSCHUTZ

D Fingerschutz

Hitzeresistent, schwarz.

F Protection des doigts

Resistant à la chaleur, noir.

EN Finger protection

Heat resistant, black.



RU Защита для пальцев

Термоустойчива, чёрного цвета.

NL Vingerbescherming

Hitte resistent, zwart.

**7001171 3-Finger Hitzehandschuh****7001101 Fingerschutz**

Artikelnummer	Name	Temperatur	Aufheizzeit	Heizplattenmaterial	Heizplattenmaße (LxWxT)	Watt	Länge	Drehbares Kabel	Seite	
Product Code	Name	Temperature	Heating time	Heating plate material	Plate measurements (LxWxT)	Watt	Length	Swivel cord	Page	
Artikelnummer	Naam	Temperatuur	Opwarmtijd	Plaatmateriaal	Maten hete plaat (LxBxD)	Watt	Lengte	Draaikabel	Page	
Numéro d'article	Nom	Température	Temps de chauffage	Matériau de la plaque chauffante	Dimensions des plaques de chauffage (LxLxH)	Watts	Longueur	Cordon rotatif	Pagina	
Артикул №	Название	Температура	Время нагрева	Материал, из которого сделаны нагревающиеся пластины	Размер нагревающей пластины (Д x Ш x Г)	Мощность	Длина корпуса фена	Вращающийся кабель	Страница	
	7001115	Straight or Curl	150°-210°C	150 s	Turmalin-Keramik	105 x 28 x 1,8 mm	50	34 cm	✓	105
	7001055	Excellence	130-230°C	30-40 s	Keramik	105 x 38 x 1,8 mm	65	27,5 cm	✓	106
	7001003	Hollywood Glam	130°-230°C	40 s	Turmalin-Keramik	91 x 23,5 x 2,2 mm	35	26,2 cm	✓	107
	7000932	Carbon 45	140°-230°C	45 s	Keramik	90x24 x2,2 mm	40	25,9 cm	✓	108
	7001271	Straighten & Go	200°C	60 s	Keramik	70 x 17 x 1,8 mm	25	17,5 cm	✓	109
	7001269	Straighten & Go	200°C	60 s	Keramik	70 x 17 x 1,8 mm	25	17,5 cm	✓	109
	7001270	Straighten & Go	200°C	60 s	Keramik	70 x 17 x 1,8 mm	25	17,5 cm	✓	109





Mit unseren Sterilisatoren gehen Bakterien baden!
Our sterilisers put an end to bacteria!
Dankzij onze sterilisatoren verdwijnen bacteriën!
Grâce à nos stérilisateur, les bactéries prennent un bon bain !
Наши стерилизаторы не оставляют бактериям ни одного шанса!



GX7

D Sterilizer GX7

Mit Quarzkugeln und automatischer Temperaturregulierung bei 200°C, Kontrollleuchte und leuchtender Hauptschalter, 220-240 V, 75 W, 50 Hz.



7000823 GX7



8320058 Quarzkugeln

Quartz balls · Kwartskorrels · Boules en quartz · Кварцевые шарики



GX4

D Sterilizer GX4

Mit Entkeimungslampe, für alle Instrumente, die nicht heiß sterilisiert werden können. Leuchtender Generalschalter und Sicherheitsschalter beim Öffnen der Klappe. 220-240 V, 15 W, 50 Hz.

EN Steriliser GX4

With germicidal-lamp for all tools that cannot be sterilised at high temperatures. Luminous general switch and door opening safety switch. 220-240 V, 15 W, 50 Hz.



7000824 GX4

EN Steriliser GX7

With quartz balls and automatic temperature control at 200°C, control lamp and illuminated main switch, 220-240 V, 75 W, 50 Hz.

NL Sterilizer GX7

Met kwartskorrels en automatische temperatuurregulering bij 200°C, controlelampje en verlichte hoofdschakelaar, 220-240 V, 75 W, 50 Hz.

F Stérilisateur GX7

Avec boules en quartz et réglage automatique de 200°C, voyant lumineux et interrupteur témoin, 220-240 V, 75 W, 50 Hz.

RU Стерилизатор GX7

С кварцевыми шариками и автоматическим регулированием температуры при 200°C, Контрольная лампа и главный выключатель с подсветкой, 220-240 В, 75 Вт, 50 Гц.

NL Sterilizer GX4

Ontkiemingslamp, voor alle instrumenten, die niet heet gesteriliseerd kunnen worden. Verlichte algemene schakelaar en veiligheidsschakelaar bij het openen van de klep. 220-240 V, 15 W, 50 Hz.

F Stérilisateur GX4

Avec lampe germicide pour tous les instruments qui ne peuvent pas être stérilisés à chaud. Interrupteur général lumineux et interrupteur de sécurité ouverture logement. 220-240 V, 15 W, 50 Hz.

RU Стерилизатор GX4

Стерилизатор с бактерицидной лампой. Предназначен для всех инструментов, допускающих стерилизацию при невысоких температурах. Единый выключатель с подсветкой. Отключается автоматически при открытии крышки. 220-240 В, 15 Вт, 50 Гц.



SANITY SECURITY

D Sterilizer Sanity Security

Mit Schaltuhr und Temperaturregulierung von 20° bis 200°C mit interner Sonde, Kontrollleuchte, Funktionsleuchte, HBT 23 x 39 x 25 cm.

EN Steriliser Sanity Security

With timer and temperature control from 20° to 200°C with internal sensor, control lamp, function lamp, HWD 23 x 39 x 25 cm.

NL Sterilizer Sanity Security

Met schakelklok en temperatuurregulering van 20° tot 200°C met interne meetsonde, controlelampje, functionlampje, HBD 23 x 39 x 25 cm.



8320060 Sanity Security

F Stérilisateur Sanity Security

Avec minuterie et régulation de température de 20° à 200°C avec sonde interne, voyant de contrôle, voyant de fonctions, HLP 23 x 39 x 25 cm.

RU Стерилизатор Sanity Security

С таймером и регулятором температуры с диапазоном от 20° до 200°C, с встроенным датчиком, контрольной лампочкой и лампочкой рабочего режима, ВШГ 23 x 39 x 25 см.



04 EINWEGARTIKEL & FÄRBEZUBEHÖR

Disposable articles & Dyeing accessories · Wegwerp-
artikelen & Verftoebehoren · Article jetable & Accessoires de coloration · Одноразовые аксессуары & Принадлежности для окрашивания волос

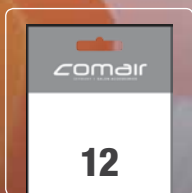

12

Verpackungsinhalt
Packaging unit
Verpakingsinhoud
Contenu de l'emballage
Единица упаковки



50 x 90 mm

Größe
Size
Grootte
Dimensions
Размеры



Made in EU
Made in EU
Geproduceerd in Europa
Fabriqué en Europe
Сделано в Евросоюзе



550 ml

Füllmenge
Filling capacity
Vulhoeveelheid
Contenance
Объем



Ø 1,25 mm

Durchmesser
Diameter
Diameter
Diamètre
Диаметр



24 my

Folienstärke
Foil thickness
Foliedikte
Épaisseur du film
Толщина фольги



595 g

Gewicht
Weight
Gewicht
Poids
Вес



EXKLUSIVE



EU

comair
5

D Halsschutzkrause Exklusive

50% nassfest, selbstklebend, hygienisch, 5 Rollen à 100 Blatt. Made in Germany.

EN Neck paper Exklusive

50% wet-strength, self-adhesive, hygienic, 5 rolls à 100 sheets. Made in Germany.



3010375 Exklusive

NL Nekbescherming Exklusive

50% natsterkte, zelfklevend, hygiënisch, 5 rollen per verpakkingseenheid à 100 vel. Geproduceerd in Duitsland.

F Colerette de protection Exklusive

50% résistant à l'humidité, adhésif, hygiénique, 5 rouleaux à 100 feuilles. Fabriqué en Allemagne.

RU Воротнички для защиты шеи Exklusive

Влагостойкость 50%. Самоклеящиеся, гигиеничные. В упаковке 5 роликов по 100 воротничков. Сделано в Германии.

COMFORT



comair
5

D Halsschutzkrause Comfort

200% dehnbar, 100% wasserfest, 5 Rollen à 100 Streifen, schmiegsam, hautsympathisch, sehr gut klebend.

EN Neck paper Comfort

200% extensible, 100% waterproof, 5 rolls à 100 strips, pliant, skin friendly, highly adhesive.



7001001 Comfort

NL Nekbescherming Comfort

200% rekbaar, 100% watervast, 5 rollen à 100 strepen, soepel, huidvriendelijk, zeer goed klevend.

F Colerette de protection Comfort

200% extensible, 100% imperméable, 5 rouleaux à 100 bande, souple, protège la peau, très adhésive.

RU Воротнички для защиты шеи Comfort

Воротнички растягиваются на 200%, 100% водонепроницаемые, в упаковке 5 роликов по 100 воротничков, эластичные, приятные на ощупь, очень клейкие.

HALSSCHUTZKRAUSENBEHÄLTER



D Halsschutzkrausenbehälter

EN Neck paper dispenser



3011905 Halsschutzkrausenbehälter

NL Nekbeschermingsdispenser

F Récipient à colerettes de protection

RU Контейнер для воротничков

PLASTYROL



EU

comair
1

D Plastyrol

2-lagiges Zellstoff Schutz Tuch mit einseitiger, wasserundurchlässiger Beschichtung, ¾ grün, 50 x 70 cm, 71 Tücher per 50 m Rolle.

EN Plastyrol

2-layer cellulose protective apron with a one-sided, waterproof coating, ¾ green, 50 x 70 cm, 71 aprons per 50 m roll.



7001267 Plastyrol

NL Plastyrol

Beschermdoek bestaande uit een 2-lagige celstof met een eenzijdige, waterdichte coating, ¾ groen, 50 x 70 cm, 71 doeken per 50 m rol.

F Plastyrol

Linge de protection en cellulose à 2 couches avec revêtement imperméable d'un côté, ¾ vert, 50 x 70 cm, 71 linges par rouleau de 50 m.

RU Plastyrol

2-слойная бумажная салфетка с односторонним водонепроницаемым покрытием, на ¾ зеленого цвета, 50 x 70 см, 71 салфетка в 50 м рулоне.

WATTESCHNUR

D Watteschnur

1.000 g, hohe Saugfähigkeit, superweich, ohne Faden, fusselarm, schützt Augen und Haut beim Dauerwellen, Fixieren und Colorieren, Spitzenqualität. Made in Europe.

EN Cotton rope

1.000 gr, high absorbency, extra soft, without thread, without linting, protects eyes and skin when making perms, fixing and colouring, top quality. Made in Europe.

NL Strookwatten

1.000 g, hoge zuigkracht, heel zacht, zonder draden, pluïsaarm, beschermt ogen en huid bij permanent waves, fixeren en coloreren, topkwaliteit. Geproduceerd in Europa.

F Cordon en ouate

1.000 g, grande absorption, très doux, sans fil, faible peluchage, protège les yeux et la peau

pendant les soins de permanentes, de fixation et de coloration, qualité supérieure. Fabriqué en Europe.

RU Ватный жгут

1.000 гр, повышенная впитываемость, очень мягкий, без нитей, защищает глаза и кожу во время химзавивки, фиксации и окрашивания, великолепное качество. Сделано в Европе.

**7001029 100% Viskose · 100% viscose
100% viscose · 100% viscose
100% вискоза**

**7001114 80% Viskose, 20% Baumwolle
80% viscose, 20% cotton
80% viscose, 20% katoen
80% viscose, 20% coton
80% вискоза, 20% хлопок**



EU

EUZELLA SERVIETTEN

D Euzella Servietten

2-fach, 200er-Packung, 400 x 400 mm. Made in Europe.

EN Euzella Serviettes

Double, pack of 200, 400 x 400 mm. Made in Europe.

NL Euzella Servetten

2-laags, 200 per verpakking, 400 x 400 mm. Geproduceerd in Europa.

F Euzella Serviettes

Double, paquet de 200, 400 x 400 mm. Fabriqué en Europe.

RU Салфетки

Двойные, 200 штук в упаковке, 400 x 400 мм. Сделано в Европе.



3012372 Euzella

BRILLENBÜGELSCHUTZ

D Brillenbügelschutz

Schutzüberzüge aus umweltfreundlichem Polyethylen. Dadurch kann die Brille bei Dauerwell- und Farbbehandlungen im Friseursalon aufbewahrt werden. Hinterher werden die Schutzüberzüge einfach von der Brille wieder entfernt und die Bügel bleiben sauber.

EN Temple guards for eyeglasses

Protective covers made from eco-friendly polyethylene. Spectacles do not have to be removed during chemical services like perming and coloring. The slip overs are then simply removed from the spectacles and the temples stay clean.

NL Bescherming voor de brilpoten

Beschermende overtrekken van milieuvriendelijk polyethyleen. Daardoor kan de bril gedurende permanent- en verfbehandelingen bij de kapper gewoon op de neus blijven zitten. Achteraf worden de beschermende overtrekken gewoon weer van de bril verwijderd en de poten blijven schoon.

F Protège-branche de lunettes

Les protections en polyéthylène écologique. Les lunettes peuvent être ainsi conservées lors des permanentes et des colorations chez le coiffeur. Une fois terminé, les protections sont simplement retirées des lunettes et les branches sont restées propres.

RU Защита для очков

Защитные чехлы из незагрязняющего окружающую среду полиэтилена. Дают возможность не снимать очки в парикмахерском салоне во время химзавивки или покраски волос. После использования чехлы просто снимаются с дужек. Дужки очков остаются чистыми.



7001298 auf Rolle · with roll · with roll · with roll · ролон

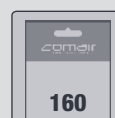

7001082 mit abgewinkelten Enden · with bent ends · met gebogen uiteinden · avec des extrémités à plier · с изогнутыми концами

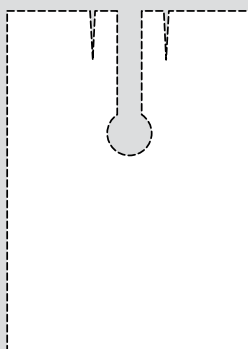
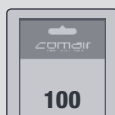

3011625 Einweg-Umhänge
gehämmert · embossed · gehamerd · artelé · рельефные



3011623 Einweg-Umhänge
glatt · smooth · glad · lisse · гладкие

EINWEG-UMHÄNGE

D Einweg-Umhänge

Zum Binden, 0,019 mm x 100 x 140 cm, 100er Beutel, transparent.

EN Disposable capes

Tie-fastening, 0.019 mm x 100 x 140 cm, bag of 100, transparent.

NL Wegwerpkapmantels

Met strik, 0,019 mm x 100 x 140 cm, 100 per zak, transparant.

F Capes jetables à nouer

Avec cordon, 0,019 mm x 100 x 140 cm, pochette de 100, transparent.

RU Одноразовые накидки

С завязками, 0,019 мм x 100 x 140 см, 100 штук в упаковке, прозрачные.

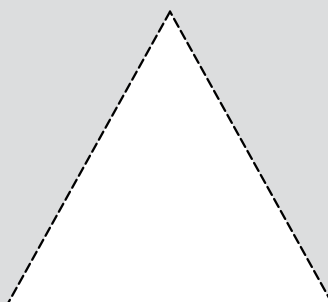

3011618 Dauerwellhaube
grün · green · groen · vert · зелёные

EINWEG-DAUERWELLHAUBEN

D Einmal-Dauerwellhauben

Dreieckform 0,019 mm x 48 x 77 cm (Beutel à 100 Stück).

EN Disposable perm hoods

Triangular shape 0.019 mm x 48 x 77 cm (bag of 100 pieces).

NL Wegwerp-permanentkapjes

Driehoekige vorm 0,019 mm x 48 x 77 cm (zakje à 100 stuks).

F Bonnets de permanente jetables

Forme triangulaire 0,019 mm x 48 x 77 cm (sachet de 100).

RU Одноразовые колпаки для перманента

Треугольной формы, 0,019 мм x 48 x 77 см (100 шт. в упаковке).

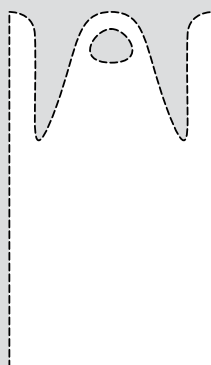
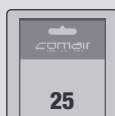

3011606 Färbeschürze
transparent · transparent · transparent · transparent · прозрачные

EINWEG-FÄRBESCHÜRZE

D Einweg-Färbeschürzen

Normal, 0,019 mm x 100 x 138 cm (25er-Beutel).

EN Disposable dyeing cape

Normal, 0.019 mm x 100 x 138 cm (bag of 25).

NL Wegwerpverfmantels

Normaal, 0,019 mm x 100 x 138 cm (25 per zakje).

F Tabliers pour teinture jetable

Normal, 0,019 mm x 100 x 138 cm (pochette de 25).

RU Одноразовые фартуки

Обычные, 0,019 мм x 100 x 138 см 25 шт в упаковке.

STRÄHNENHAUBE

D Einweg-Strähnenhauben

EN Disposable highlights cap

NL Wegwerp-highlightkappen

F Bonnets à mèche jetables

RU Одноразовые колпаки
для мелирования

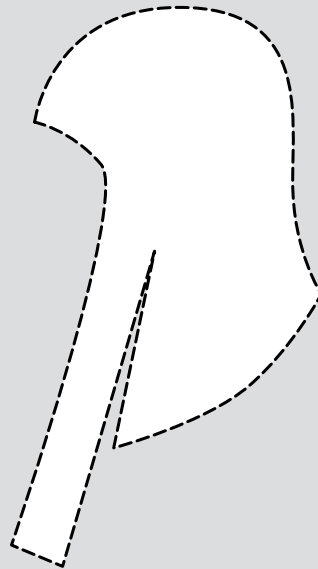

3040020 0,030 mm x 35 x 54 cm
glatt · smooth · glad ·
lisse · гладкие



3040022 0,040 mm x 32 x 49 cm
extra stark · extra strong · extra
sterk · extra fort · экстрa прочные



3040019 0,030 mm x 35 x 54 cm
glatt · smooth · glad ·
lisse · гладкие



3040023 0,060 mm x 35 x 54 cm
doppelt · double · dubbel ·
double · двойные



3040021 0,030 mm x 35 x 54 cm
gehämert · embossed · ge-
hamerd · martelé · рельефные



EINWEG-HANDSCHUHE

D Einweg-Handschuhe

EN Disposable gloves

NL Wegwerphandschoenen

F Gants jetables

RU Одноразовые перчатки

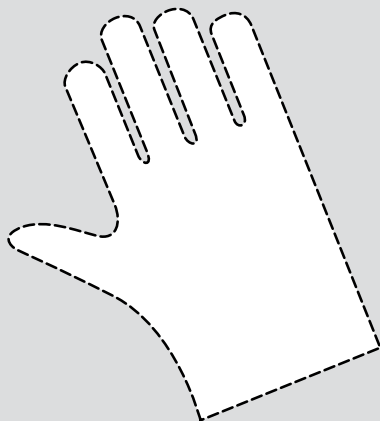

Damen · Ladies · Dames · Femmes · Дамские

3011617 0,018 mm x 24 x 30 cm
glatt · smooth · glad ·
lisse · гладкие



3011612 0,019 mm x 24,5 x 27 cm
glatt · smooth · glad ·
lisse · гладкие



3011615 0,018 mm x 23 x 28 cm
SPEZIAL glatt · smooth · glad ·
lisse · гладкие



3011610 0,019 mm x 24,5 x 29 cm
gehämert · embossed · gehamerd ·
martelé · рельефные



3011614 0,018 mm x 23 x 28 cm
SPEZIAL gehämert · embossed ·
gehamerd · martelé · рельефные



Herren · Gents · Heren · Hommes · Мужские

3011613 0,020 mm x 24 x 31 cm
glatt · smooth · glad ·
lisse · гладкие



3011611 0,020 mm x 24 x 31 cm
gehämert · embossed · gehamerd ·
martelé · рельефные





Einwegartikel & Färbzubehör · Disposable articles & Dyeing accessories · Wegwerpartikelen & Verförbbehoren · Article jetable & Accessoires de coloration · Одноразовые аксессуары & Принадлежности для окрашивания волос



VINYHANDSCHUHE

D Vinylhandschuhe

100er Box, links und rechts passend, für minimale Risiken, nicht steril, AQL 1,5, gepudert.

EN Vinyl gloves

Box of 100, ambidextrous, for minimal risks only, not sterile, AQL 1,5, powdered.

NL Vinylhandschoenen

100 per box, links en rechts passend, voor minimale risico's, niet steril, AQL 1,5, gepoederd.

F Gants en vinyle

Boîte de 100, modèle unique droite/gauche, pour les risques minimes, non stériles, AQL 1,5, poudré.

RU Перчатки из винила

100шт. в упаковке, опудренные, без разделения на правую и левую руки, нестерильные. Максимальная защита для рук. AQL (допустимый уровень качества) 1,5.



Gepudert · Powdered · Gepoederd · Poudré · Опудренные



3012333 Vinylhandschuhe
klein · small · klein ·
petite taille · малые



3012336 Vinylhandschuhe
mittel · medium · middel ·
taille moyenne · средние



3012330 Vinylhandschuhe
groß · large · groot ·
grande taille · большие



VINYHANDSCHUHE

D Vinylhandschuhe

100er Box, links und rechts passend, für minimale Risiken, nicht steril, AQL 1,5, puderfrei.

EN Vinyl gloves

Box of 100, ambidextrous, for minimal risks only, not sterile, AQL 1,5, powder-free.

NL Vinylhandschoenen

100 per box, links en rechts passend, voor minimale risico's, niet steril, AQL 1,5, poedervrij.

F Gants en vinyle

Boîte de 100, modèle unique droite/gauche, pour les risques minimes, non stériles, AQL 1,5, sans poudre.

RU Перчатки из винила

100шт. в упаковке, неопудренные, без разделения на правую и левую руки, нестерильные. Максимальная защита для рук. AQL (допустимый уровень качества) 1,5.



Puderfrei · Powder-free · Poedervrij · Sans poudre · Неопудренные



3012334 Vinylhandschuhe
klein · small · klein ·
petite taille · малые



3012337 Vinylhandschuhe
mittel · medium · middel ·
taille moyenne · средние



3012331 Vinylhandschuhe
groß · large · groot ·
grande taille · большие

NITRILHANDSCHUHE PEARL

D Nitrilhandschuhe Pearl

100er-Box, pudertfrei, links und rechts passend, für minimale Risiken, nicht steril, AQL 1,5, schwarz, rosa, violett, türkis.

EN Nitril gloves Pearl

Box of 100, powder-free, ambidextrous, for minimal risks only, not sterile, AQL 1,5, black, pink, violet, opal.

NL Nitrilhandschoenen Pearl

100 per box, poedervrij, links en rechts passend, voor minimale risico's, niet steriel, AQL 1,5, zwart, roze, violet, opaal.

F Gants en nitril Pearl

Boîte de 100, sans poudre, modèle unique droite/gauche, pour les risques minimes, non stériles, AQL 1,5, noir, rose, violet, opal.

RU Перчатки из Нитрила Pearl

Максимальная защита для рук, с пудрой, для левой и правой руки, нестерильные, AQL 1,5. 100 штук в упаковке, чёрные, розовый, лиловый, опал.



Verpackungsbeispiel, Abweichungen im Verpackungsdesign möglich · Packaging example, deviations from the packaging design are possible · Verpakingsvoorbeeld, afwijkingen van het verpakingsdesign mogelijk · Exemple d'emballage, des différences dans le design de l'emballage sont possibles · Образец упаковки, возможны изменения в дизайне упаковки



Pudertfrei · Powder-free · Poedervrij · Sans poudre · Неопудренные

klein · small · klein · petite taille · малые

3010465 Black Pearl
3010470 Pink Pearl
3010476 Violet Pearl
3010479 Opal Pearl

mittel · medium · middel · taille moyenne · средние

3010466 Black Pearl
3010471 Pink Pearl
3010477 Violet Pearl
3010480 Opal Pearl

groß · large · groot · grande taille · большие

3010467 Black Pearl
3010472 Pink Pearl
3010478 Violet Pearl
3010481 Opal Pearl

extragroß · extralarge · extra-groot · extra-grand · экстра большие

3010468 Black Pearl

VINYHANDSCHUHE

D Vinylhandschuhe

100er Box, links und rechts passend, für minimale Risiken, nicht steril, AQL 1,5, pudertfrei, extra langer Schaft.

EN Vinyl gloves

Box of 100, ambidextrous, for minimal risks only, not sterile, AQL 1,5, powder-free, extra long cuff.

NL Vinylhandschoenen

100 per box, links en rechts passend, voor minimale risico's, niet steriel, AQL 1,5, poedervrij, extralange schacht.

F Gants en vinyle

Boîte de 100, modèle unique droite/gauche, pour les risques minimes, non stériles, AQL 1,5, sans poudre, manche extra longue.

RU Перчатки из винила

100шт. в упаковке, неопудренные, удлиненное запястье, без разделения на правую и левую руки, нестерильные, чёрного цвета. Максимальная защита для рук. AQL (допустимый уровень качества) 1,5.



3010453 Vinylhandschuhe

klein · small · klein · petite taille · малые

3010454 Vinylhandschuhe

mittel · medium · middel · taille moyenne · средние

3010455 Vinylhandschuhe

groß · large · groot · grande taille · большие

Pudertfrei · Powder-free · Poedervrij · Sans poudre · Неопудренные





Einwegartikel & Färbzubehör · Disposable articles & Dyeing accessories · Wegwerpartikelen & Verfärbbehoren · Article jetable & Accessoires de coloration · Одноразовые аксессуары & Принадлежности для окрашивания волос



LATEXHANDSCHUHE

D Latexhandschuhe

Professional Black, 20er-Box, puderfrei, schwarz.

EN Latex gloves

Professional Black, box of 20, powder-free, black.

NL Latexhandschoenen

Professional Black, 20 per box, poedervrij, zwart.

F Gants en latex

Professional Black, boîte de 20, sans poudre, noir.

RU Перчатки из латекса

Professional Black, 20 шт. в упаковке, неопудренные, чёрного цвета.



Puderfrei · Powder-free · Poedervrij · Sans poudre · Неопудренные

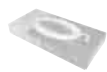

3011911 Latexhandschuhe

klein · small · klein · petite taille · малые



3011912 Latexhandschuhe

mittel · medium · middel · taille moyenne · средние



3011910 Latexhandschuhe

groß · large · groot · grande taille · большие



LATEXHANDSCHUHE

D Latexhandschuhe

100er-Box, gepudert, links und rechts passend, für minimale Risiken, nicht steril, AQL 1,5.

EN Latex gloves

Box of 100, powdered, ambidextrous, for minimal risks only, not sterile, AQL 1,5.

NL Latexhandschoenen

100 per box, gepoederd, links en rechts passend, voor minimale risico's, niet steriel, AQL 1,5.

F Gants en latex

Boîte de 100, poudré, modèle unique droite/gauche, pour les risques minimales, non stériles, AQL 1,5.

RU Перчатки из латекса

100шт. в упаковке, опудренные, без разделения на правую и левую руки, нестерильные. Максимальная защита для рук. AQL (допустимый уровень качества) 1,5.

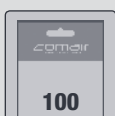

Gepudert · Powdered · Gepoederd · Poudré · Опудренные



3010500 Latexhandschuhe

klein · small · klein · petite taille · малые



3010501 Latexhandschuhe

mittel · medium · middel · taille moyenne · средние



3010502 Latexhandschuhe

groß · large · groot · grande taille · большие

WATTEPADS

D Wattepads

Comair Wattepads aus 100% Baumwolle,
Inhalt: 500 Stück.

EN Cotton wool pads

Comair cotton wool pads made from
100% cotton, contents: 500 pieces.

NL Wattenschijfjes

Comair wattenschijfjes van 100% katoen,
Inhoud: 500 stuks.

F Pads

Pads Comair 100% coton, contenu :
500 pièces.

RU Ватные диски

Ватные диски Comair из 100% хлопка.
В упаковке 500 шт.

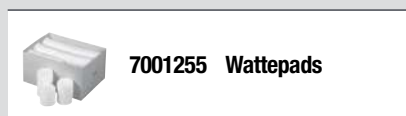

7001255 Wattepads

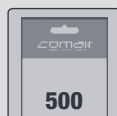

500

BEDIENUNGSBLÖCKE

D Bedienungsblöcke

40 Blatt, lose, blau, braun,
grün, lila, rot, schwarz.

EN Servng blocks

40 sheets, loose, blue,
brown, green, violet, red, black.

NL Bedieningsblokken

40 bladen, los, blauw, bruin,
groen, paars, rood, zwart.

F Blocs de commande

40 pages, en vrac, bleu,
marron, vert, violet, rouge, noir.

RU Рабочие блокноты

40 листов, не сшитые, синие, коричневые,
зелёные, фиолетовые, красные, чёрные.

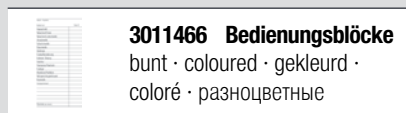

3011466 Bedienungsblöcke
bunt · coloured · gekleurd ·
coloré · разноцветные



40



SPITZENPAPIER

D Spitzenpapier

Weich und reißfest – auch im nassen Zustand.

EN End papers

Soft and tear-resistant – even when wet.

NL Kantpapier

Zacht en scheurvast – ook in natte toestand.

F Papier pour les pointes

Doux et résistant à la déchirure – même mouillé.

RU Бумага для перманента

Мягкая и очень прочная, даже во влажном состоянии.

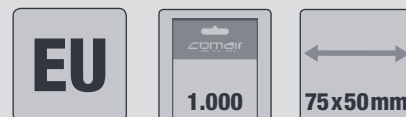
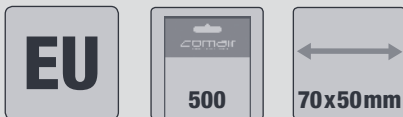

7000861 Spitzenpapier Made in Europe
500 Blatt, gefaltet, in Spenderverpackung ·
500 sheets, folded, in a dispenser pack ·
500 vellen, gevouwen, in dispenserverpak-
king · 500 feuilles, pliées, en emballage
distributeur · в комплекте 500 сложенных
листочков, в специальной упаковке

7000981 Spitzenpapier Made in Europe
1.000 Blatt, flach
1.000 sheets, flat
1.000 vellen, vlak
1.000 feuilles, plates
1.000 листочков, нерифлёная поверхность

HANDGELENKSPENDER

D Handgelenkspender

EN Perm end paper hand dispenser

NL Polshouder

F Distributeur poignet

RU Держатель для запястья



3012395

Passend zu 7000861 · Suitable for 7000861 ·
Passend bij 7000861 · Assorti au 7000861 ·
Подходит к 7000861

ALUFOLIE · ALUMINIUM FOIL · ALUMINIUMFOLIE · FEUILLE D'ALUMINIUM · АЛЮМИНИЕВАЯ ФОЛЬГА

D Alle unsere Comair Alufolien sind sehr reißfest, mit Abrisskante, eignen sich bestens zum Strähnen setzen.

EN All our Comair aluminium foils are very tear-resistant, with tear-off edge, are optimally suitable for the positioning of strands.

NL Al onze Comair aluminiumfolies zijn erg scheurvast, met afscheurrand, zijn optimaal geschikt voor het zetten van highlights.

F Toutes nos feuilles d'aluminium sont très antidéchirure, avec bordure amovible, se prêtent pour le mieux à la pose de mèches.

RU Особо прочная фольга Comair с практичным металлическим отрывным кантом, идеальна для качественного мелирования.



comair
GERMANY | SALON ACCESSORIES





15 му/мкм
x 12 cm x 250 m

7000000 silber · silver · zilver · argent · серебристая

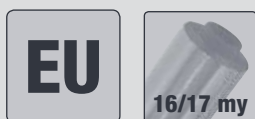

16/17 му/мкм
x 12 cm x 250 m

7000647 silber · silver · zilver · argent · серебристая



20 му/мкм
x 12 cm x 50 m

7000140 silber · silver · zilver · argent · серебристая
2er-Pack · Pack of 2 · Set van 2 · Pack de 2 · В комплекте 2 штуки



14 му/мкм
x 12 cm x 150 m

7000085 blau · blue · blauw · bleu · синяя
7000084 rot · red · rood · rouge · красная



24 му/мкм
x 12 cm x 50 m

7000579 bunt · coloured · bont · coloré · разноцветная
4er-Pack · Pack of 4 · Set van 4 · Pack de 4 · В комплекте 4 штуки





3011571 Dispenser

Metall, einfach · Metal, simple · Metaal, enkel ·
En métal, simple · Металлический, одинарный

DISPENSER

D Dispenser für Alufolie

Für 150-250-m-Rollen (Breite 12 cm),
16,3 x 19,5 x 9,3 cm

EN Dispenser for aluminium foil

For 150-250-m-rolls (width 12 cm),
16,3 x 19,5 x 9,3 cm

NL Dispenser voor aluminiumfolie

Voor 150-250-m-rollen (breedte 12 cm)
16,3 x 19,5 x 9,3 cm

F Distributeur de feuille d'aluminium

Pour rouleaux de 150-250 m (largeur 12 cm)
16,3 x 19,5 x 9,3 cm

RU Держатель для алюминиевой фольги

Для рулонов 150-250 м (ширина 12 см),
16,3 x 19,5 x 9,3 см



COLOR STRIPES

D Color Stripes

Spenderbox mit 200 Blatt Strähnen-Folien aus federleichtem Thermo-Material. Für alle Färbe- und Blondiertechniken geeignet. 9,5 cm x 20 cm oder 9,5 cm x 30 cm, silber 200 Blatt.

EN Color Stripes

Dispenser with 200 sheets of highlight foils made of a feather-light thermo material. Suitable for all colouring and lightening techniques. 9.5 cm x 20 cm or 9.5 cm x 30 cm, silver, 200 sheets.

NL Color Stripes

Dispenser met 200 bladen haarfolie van vederlicht thermomateriaal. Geschikt voor alle kleuring- en blondeertechnieken. 9,5 cm x 20 cm of 9,5 cm x 30 cm, zilver 200 bladen.

F Color Stripes

Boîte distributrice avec 200 feuilles thermiques à mèches ultra légères. Convient à toutes les techniques de coloration et de blondissement. 9,5 cm x 20 cm ou 9,5 cm x 30 cm, argent 200 feuilles.

RU Color Stripes

Бокс, содержащий 200 листов парикмахерской фольги из легкого термоматериала. Подходит для всех видов окрашивания и блондирования. 9,5 см x 20 см или 9,5 см x 30 см, серебряного цвета, 200 листов.

7001315 Color Stripes

kurz · short · kort ·
court · короткие



7001316 Color Stripes

lang · long · lang ·
long · длинные



STRÄHNENFOLIE

D Strähnenfolie Balayage

Die transparente Strähnenfolie ist ideal für Balayage und alle anderen Free Hand Farbtechniken geeignet und ermöglicht eine optimale Kontrolle der Farbentwicklung. Die Perforation der Folie ermöglicht ein zeitsparendes Arbeiten. 30 cm x 150 m.

EN Hair Foil Balayage

The transparent hair foil is ideal for balayage, is suitable for all other free hand colouring techniques and allows an optimal control of the colour development. The perforated foil enables efficient work. 30 cm x 150 m.

NL Highlightsfolie voor balayage

De transparante highlightsfolie is ideaal voor balayage en andere haarverftechnieken uit de vrije hand en maakt een optimale controle van de kleurontwikkeling mogelijk. Door de perforaties in de folie kan snel gewerkt worden. 30 cm x 150 m.

F Aluminium pour mèches et balayages

L'aluminium transparent est idéal pour les balayages, convient à toutes les autres techniques de coloration à main levée et permet un contrôle parfait du développement de la couleur. La perforation de l'aluminium permet un gain de temps. 30 cm x 150 m.

RU Пленка для мелирования Balayage

Прозрачная пленка для мелирования идеально подходит для балаяжа и всех остальных техник свободной руки, позволяет осуществлять оптимальный контроль за проявлением краски. Перфорирование пленки позволяет экономить время в работе. 30 см x 150 м.



7001163 Balayage

transparent · transparent · transparent · transparent · прозрачная



EINWEG-HANDTUCH

D Einweg-Handtuch

100% Zellulose. Waffelstruktur für hohe Saugfähigkeit, komplett bleichfrei, zu 100% biologisch abbaubar, spart Zeit und Geld, hygienischer im Gebrauch, 500er Box, 40 x 80 cm, erhältlich in schwarz oder weiß.

EN Single-use towel

100% cellulose. Waffle structure for high absorbency, complete bleach-free, 100% bio-degradable, saves time and money, more hygienic in use, 500-piece box, 40 x 80 cm, available in black or white.

NL Wegwerphanddoek

100% cellulose. Wafelstructuur voor groot zuigvermogen, compleet bleekvrij, voor 100% biologisch afbreekbaar, spaart tijd en geld, hygiënisch in het gebruik, box met 500 stuks, 40 x 80 cm, verkrijgbaar in zwart of wit.

F Serviette à usage unique

100% cellulose. Structure gaufrée pour une grande absorption, sans plomb, 100% biodégradable, permet d'économiser du temps et de l'argent, hygiénique, boîte de 500, 40 x 80 cm, existe en noir ou blanc.

RU Одноразовое полотенце из 100% целлюлозы.

Вафельная структура обеспечивает высокую впитываемость, не содержит свинец, 100% биологическое расщепление. Экономия времени и денежных средств. Гигиенично в использовании, 500 шт. в коробке, 40x80 см, в ассортименте чёрного и белого цветов.



3010451

schwarz · black · zwart · noir · чёрного цвета



3010452

weiß · white · wit · blanc · белого цвета

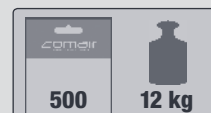

REGENHAUBE

D Regenhaube

Mit Schirm.

EN Rain hood

With visor.

NL Regenkapjes

Met klep.

F Bonnet de protection

Avec écran.

RU Колпак от дождя

С козырьком.



3040017

DUSCHHAUBE

D Duschhaube

EN Showerhood

NL Douchekapje

F Bonnet de douche

RU Шапочка для душа



3040028



3040027 Latex

- D** Strähnenhaube aus Latex / Thermoplastik, schwarz, verstärkte Oberfläche, besonders reißfest, vorgestanzte Löcher
EN Latex highlighting cap / thermoplastic, black, reinforced surface, particularly tear-proof, pre-punched holes
NL Kap voor highlights van latex / thermoplastiek, zwart, versterkte oppervlakte, bijzonder scheurvast, voorgestanzte gaten
F Bonnet à mèches en latex / en thermoplastique, noir, surface renforcée, très résistant, trous pré-perforés
RU Шапочка для мелирования из латекса / термопластика, черного цвета, плотная поверхность, изготовлена из особого прочного материала, с отверстиями для прядей



STRÄHNENHAUBEN

D Strähnenhauben

Zum spielend leichten Ziehen von Strähnen, für alle Strähnenstärken geeignet.

EN Highlighting caps

For an absolutely easy pulling of strands, suitable for all strand thicknesses.

NL Highlight kappen

Om heel eenvoudig slierten te trekken, geschikt voor alle sliertdiktes.

F Bonnets à mèches

La séparation des mèches devient un jeu d'enfant, permet de réaliser toutes les épaisseurs de mèches.

RU Шапочки для мелирования

Для быстрого разделения на пряди любой толщины.



3040041 Latex

- D** Color Cap, braun, sehr haltbar, 100% Naturkautschuk
EN Color Cap, brown, very durable, 100% natural rubber
NL Color Cap, bruin, zeer duurzaam, 100% natuurrubber
F Color Cap, marron, très solide, 100% caoutchouc naturel
RU Шапочка для мелирования Color Cap, коричневого цвета, очень прочная, 100% натуральный каучук



3040025 Thermoplastik

- D** Strähnenhaube aus Thermoplastik, blau, verstärkte Oberfläche, besonders reißfest, vorgestanzte Löcher
EN Highlighting cap thermoplastic, blue, reinforced surface, particularly tear-proof, pre-punched holes
NL Kap voor highlights van thermoplastiek, blauw, versterkte oppervlakte, bijzonder scheurvast, voorgestanzte gaten
F Bonnet à mèches en thermoplastique, bleu, surface renforcée, très résistant, trous pré-perforés
RU Колпак для мелирования из термопластика, синего цвета, изготовлен из плотного, особо прочного материала, с отверстиями для прядей.



Silikon Salon Stylist

- D** Strähnenhaube aus Silikon, dehnbar, passt sich bequem an jede Kopfform an, die vorgestanzten Führungen garantieren leichtes und präzises Arbeiten
EN Silicone highlighting cap, stretchy, comfortably fits on every type of head shape, the pre-punched guide holes ensure simple and precise work
NL Kap voor highlights van silicone, elastisch, past zich gemakkelijk aan elke hoofdvorm aan, de voorgestanzte geleidingen garanderen een gemakkelijke en precieze manier van werken
F Bonnet à mèches en silicone, extensible, s'adapte facilement à toutes les formes de tête, les trous pré-perforés garantissent un travail facile et précis
RU Шапочка для мелирования, силиконовая, растягиваемая, прекрасно подходит к любой форме головы, уже проделанные направляющие отверстия гарантируют легкую и точную работу



7000435 Silikon Salon Stylist

normal · normal · normaal · normal · нормальная

7000434 Silikon Salon Stylist

groß · large · groot · grand · большая

3040015 Plastik

- D** Strähnenhaube aus Plastik, doppelt, matt
EN Plastic highlighting cap, double, matt
NL Kap voor highlights van plastic, dubbel, mat
F Bonnet à mèches en plastique, double, mat
RU Шапочка для мелирования, пластиковая, двойная, матовая



3040059 Plastik





- D** Strähnenhaube aus Plastik, doppelt, mit Nackenschutz
EN Plastic highlighting cap, double, with neck protection
NL Kap voor highlights van plastic, dubbel, met nekbescherming
F Bonnet à mèches en plastique, double, avec une protection pour la nuque
RU Шапочка для мелирования, пластиковая, двойная, с защитой воротниковой зоны



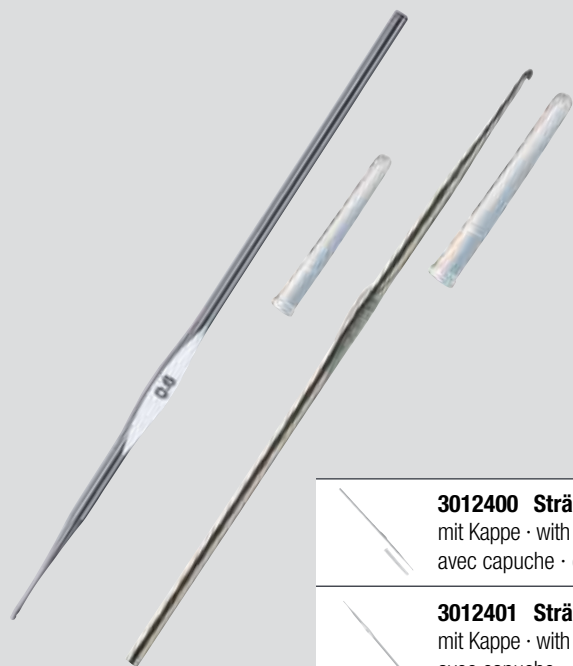

Einwegartikel & Färbzubehör · Disposable articles & Dyeing accessories · Wegwerpartikelen & Verfocbehoren · Article jetable & Accessoires de coloration · Одноразовые аксессуары & Принадлежности для окрашивания волос



	3012400 Strähnnadel mit Kappe · with cap · met kap · avec capuche · с колпачком	 Ø 0,6 mm
	3012401 Strähnnadel mit Kappe · with cap · met kap · avec capuche · с колпачком	 Ø 1,25 mm

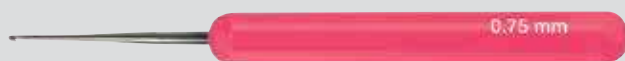

	3012413 Strähnnadel pink · pink · pink rose · розовые	 Ø 0,75 mm
---	--	--

	3012414 Strähnnadel schwarz · black · zwart · noir · чёрные	 Ø 1 mm
---	--	--

	3012415 Strähnnadel grün · green · groen vert · зелёные	 Ø 1,25 mm
---	--	--

STRÄHNENNADELN

D Strähnnadeln

Liegen gut in der Hand und sind einfach anzuwenden, verschiedene Größen für verschiedene Strähnenstärken.

EN Highlighter needles

They lie good in the hand and are easy to use, different sizes for different strand thicknesses.

NL Highlightnaalden

Liggen goed in de hand en zijn eenvoudig te gebruiken, verschillende groottes voor verschillende sliertdiktes.

F Crochets

Très maniable et facile à utiliser, différentes tailles pour différentes épaisseurs de mèches.

RU Крючки для мелирования

Практичны в работе, удобно лежат в руке, размеры крючков варьируются в зависимости от плотности прядей волос.

STRÄHNENNADEL-SET

D Strähnehauben + Strähnnadel-Set

EN Highlighting cap + highlighting hook set

NL Highlightkappen- en highlightnaaldenset

F Kit bonnet à mèches + crochet

RU Шапочка для мелирования волос + набор крючков для вытягивания прядей волос



D Strähnnadel-Set

EN Highlighter needle set

NL Highlightnaaldenset

F Set de crochets

RU Комплект крючков для мелирования



7001326 3 Strähnenhauben (0,09 mm) mit 1 Strähnnadel (1,25 mm) · 3 highlighter caps (0,09 mm) with 1 highlighter needle (1,25 mm) · 3 highlight kappen (0,09 mm) met 1 highlightnaald (1,25 mm) · 3 bonnets à mèches (0,09 mm) avec 1 crochet (1,25 mm) · 3 шапочки для мелирования (0,09 мм) с 1 крючком для мелирования (1,25 мм)



3012402



+



STRÄHNENFÄRBEKELLE

D Strähnenfärbekelle

190 x 100 mm.

EN Highlighting tool

190 x 100 mm.

NL Verfspatel voor highlights

190 x 100 mm.



F Cuiller de coloration de mèches

190 x 100 mm.

RU Гребень-лопатка для окрашивания прядей

190 x 100 mm.



3012403 Strähnenfärbekelle

schwarz · black ·
zwart · noir · чёрного цвета



FÄRBEPADDLE

D Färbepaddle

Aus stabilem, widerstandsfähigem Kunststoff für einfaches, sauberes und exakteres Auftragen von Farbe und Blondierung, ideal verwendbar mit Alufolie bzw. Strähnenfolie, 33 cm lang und 9 cm breit, schwarz.

EN Dye paddle

Made of stable, resistant plastic for an easy, clean and exact application of colour and bleach, ideally for use with aluminium sheets or highlight foils, 33 cm long and 9 cm wide, black.

NL Kleurpaddel

Van stevig, resistent plastic voor het eenvoudig, zuiver en nauwkeurig aanbrengen van kleuring

en blondering, ideaal voor gebruik met aluminiumfolie, resp. haarfolie, 33 cm lang en 9 cm breed, zwart.

F Spatule pour coloration

En plastique solide et résistant pour appliquer proprement et avec précision la couleur et le produit de décoloration, idéal pour l'utilisation avec le papier aluminium ou la feuille thermique à mèches, 33 cm de long et 9 cm de large, noir.

RU Лопатка для окрашивания волос

Изготовлены из прочного, износостойкого пластика, подходят для простого и точного нанесения краски и блондирования, идеально сочетаются с алюминиевой или парикмахерской фольгой, длиной 33 см и шириной 9 см, черного цвета.



7001227 Färbepaddle

schwarz · black ·
zwart · noir · чёрного цвета

FÄRBEPADDLE DELUXE

D Färbepaddle Deluxe

2 in 1 – Das praktische Färbepaddle zum Einklicken einer Färbeschale (Färbeschale nicht im Lieferumfang enthalten). Mit dem Färbepaddle hat man alles in einer Hand griffbereit und kann mit der zweiten Hand frei arbeiten. 30,5 x 9,7 x 1,2 cm.

EN Dye paddle Deluxe

2 in 1 – The practical dye paddle for clicking onto a tint bowl (Tint bowl not included in the delivery). With this dye paddle, you have everything within reach of one hand, so to speak, and can work freely with your other hand. 30,5 x 9,7 x 1,2 cm.

NL Kleurpaddel Deluxe

2 in 1 – De praktische kleurpaddel om in een kleurschaaltje (Kleurschaaltje niet inbegrepen bij levering) in te klikken. Met de kleurpaddel hebt u als het ware alles in een hand en is uw tweede hand vrij om te werken. 30,5 x 9,7 x 1,2 cm.

F Spatule pour coloration Deluxe

2 en 1 - Spatule de teinture pratique à clipser sur un bol de teinture (Bol de teinture non contenu dans la livraison). La spatule de teinture permet pour ainsi dire de tout avoir à portée de main et de travailler librement avec la deuxième main. 30,5 x 9,7 x 1,2 cm.

RU Лопатка для окрашивания волос Deluxe

2 в 1 – практичная лопатка для окрашивания с креплением на миску с краской (Мисочка не входит в объём поставки). Благодаря такой лопатке все необходимое для окрашивания будет у вас наготове в одной руке, а другая рука останется свободной для работы. 30,5 x 9,7 x 1,2 cm.



Färbepaddle Deluxe passend zu Färbeschalenset Mini, Seite 137
Deluxe Dye Paddle compatible with Mini Tint Bowl Set, page 137
Kleurpaddel Deluxe bij de kleurschaalset mini, pagina 137
Spatule de teinture de luxe pour set de mini bols de teinture, page 137
Лопатка для окрашивания Deluxe, подходит к набору Мини мисок под краску, стр. 137



7001262 Färbepaddle Deluxe

schwarz · black · zwart ·
noir · чёрного цвета



NEU · NEW · NIEUW ·
NOUVEAU · НОВИНКА

BALAYAGE FÄRBEPINSELSET

D Balayage Färbepinselset

Färbepinsel-Set mit weichen Borsten, schnelleres Auftragen der Farbe dank der breiteren Borstenfläche, ergonomischer Griff für sicheres Handling beim Färben, ideal geeignet für Balayage- und Painting-Techniken.

EN Balayage tinting brush set

Colouring brush set with soft bristles, faster application of colour thanks to wider brush width, ergonomic handle for secure grip when colouring, ideal for balayage and painting techniques.

NL Balayage verfborstelset

Verfborstelset met zachte haren, snellere aanbrenging van de kleur mogelijk dankzij het bredere borstelvlak, ergonomische handgreep voor een veilige grip tijdens het verven, perfect geschikt voor balayage- en paintingtechnieken.

F Balayage kit de pinceaux de coloration

Pinceau de coloration à poils souples, application plus rapide de la coloration grâce à la surface plus large des poils, manche ergonomique pour une manipulation sûre lors de la coloration, idéal pour les techniques de balayage et de coloration.

RU Набор кистей для окрашивания волос Balayage

Набор кистей для окрашивания с мягкой щетиной, более быстрое нанесение краски благодаря расширенной поверхности щетины, эргономичная ручка для безопасного обращения с красками, идеально подходит для техник балааяжа и окрашивания.



7001374 Färbepinsel

pink/schwarz · pink/black · pink/zwart ·
rose/noir · розовые/чёрные





transparent · transparent ·
transparent · transparent · прозрачные
einfach · simple · enkel · simple · простая



3011690 21,5 x 6 cm
schwarz · black · zwart ·
noir · чёрные



3011682 21,5 x 6 cm
flieder · lilac · mauve ·
mauve · сиреневые



transparent · transparent ·
transparent · transparent · прозрачные
jumbo · jumbo · jumbo · jumbo · jumbo



3020350 22 x 5,5 cm
schwarz · black · zwart ·
noir · чёрные



3011668 22 x 5,5 cm
flieder · lilac · mauve ·
mauve · сиреневые



transparent · transparent ·
transparent · transparent · прозрачные
mit Kamm · with comb · met kam ·
avec peigne · с расчёской



3011677 21,5 x 7 cm
schwarz · black · zwart ·
noir · чёрные



3011675 21,5 x 7 cm
flieder · lilac · mauve ·
mauve · сиреневые



einfach · simple · enkel · simple · простая



3011663 21 x 4 cm
schwarz · black ·
zwart · noir · чёрные



jumbo · jumbo · jumbo · jumbo · jumbo



3011665 21 x 6 cm
schwarz · black ·
zwart · noir · чёрные



verstellbar · adjustable · verstel-
baar · réglable · регулируемая



3011692 21 x 4,5 cm
schwarz · black ·
zwart · noir · чёрные



mit Kamm · with comb · met kam ·
avec peigne · с расчёской



3011672 21 x 6,5 cm
schwarz · black ·
zwart · noir · чёрные



mit Kamm + Haken · with comb + hook ·
met kam + haakje · avec peigne + cro-
chet · с расчёской и крючком



7001201 21,5 x 7 cm
schwarz · black ·
zwart · noir · чёрные



mit Kamm + Schwamm · with comb + sponge ·
met kam + spons · avec peigne + éponges
С расчёской + губкой



7001245 22,2 x 8,3 cm
schwarz · black ·
zwart · noir · чёрные



Runde + abgechrägte Borsten · Round and
bevelled bristles · Ronde + afgeplatte borstels ·
Poils ronds + biseautés · Круглая + скошенная
форма



7001233 22 cm, Ø 2 cm
schwarz · black ·
zwart · noir · чёрные



schmal · slim · smal ·
étroit · узкая



7001246 21 x 2,5 cm
schwarz · black ·
zwart · noir · чёрного цвета



7001247 21,5 x 5,5 cm
schwarz · black · zwart · noir · чёрного цвета

WRITE & ERASE CLIP

D Write & Erase Clip

Praktischer Clip zur Kennzeichnung der Farbe, die angemischt wurde. Einfach den Clip beschriften und an die Färbeschale clippen. 4er Pack inkl. Stift.

EN Write & Erase Clip

Practical clip for marking the dye which has been mixed. Simply label the clip and clip it onto the tint bowl. 4-pack, incl. pen.

NL Write & Erase clip

Praktische clip voor kleuraanduiding, die werd gemengd. Label gewoon de clip en clip deze op het kleurschaaltje. 4 per pak, incl. stift.

F Write & Erase Clip

Clip pratique pour identifier la teinture qui a été mélangée. Il suffit d'étiqueter le clip et de le fixer au bol de teinture. Paquet de 4, crayon compris.

RU Write & Erase Clip

Практичный зажим для идентификации приготовленной краски. Просто подписать зажим и прикрепить к миске с краской. Набор кистей для окрашивания волос, 4 шт. В комплекте с карандашом.

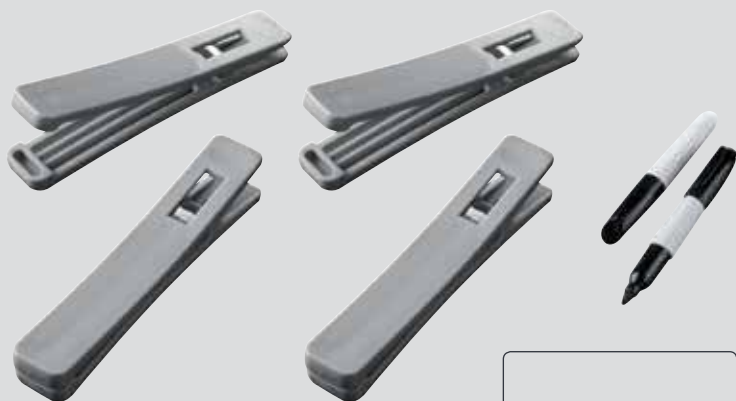

7001293 Write & Erase Clip
grau · grey · grijs · gris · серого цвета



TREATMENT BOWL

D Treatment Bowl

Treatment Bowls mit farbigen Applikationen in modernem Design – optimal z. B. zur Anwendung einer Maske, für ein kleines Wohlfühlerelebnis. Fassungsvermögen 350 ml, leicht zu reinigendes Material (Polypropylen), erhältlich mit roter oder blauer Applikation.

NL Treatment Bowl

Treatment bowls met kleurrijke applicaties in modern design – optimaal bv. bij het gebruik van een masker, voor een kleine wellness-ervaring. Inhoud 350 ml, makkelijk te reinigen materiaal (polypropyleen), beschikbaar met rode of blauwe applicaties.

RU Мисочки для размешивания краски

Современный дизайн, с разноцветными ручками, оптимально подходят также и для нанесения масок. Ёмкость 350 мл. Легко моющийся материал (полипропилен).

EN Treatment Bowl

Treatment bowls with colored application in a modern design – e.g. perfect for applying a mask for a little feel-good experience. Capacity 350 ml, easy to clean material (polypropylene), available with red or blue application.

F Treatment Bowl

Bols de traitement avec des applications colorées dans un design moderne - idéal par exemple pour l'application d'un masque, pour une petite expérience de bien-être. Capacité de 350 ml, matériau facile à nettoyer (polypropylène), disponible avec des applications rouge ou bleu.



7001287 Treatment Bowl
weiß/blau · white/blue · wit/blauw ·
blanc/bleu · сине-белого цвета

7001286 Treatment Bowl
weiß/rot · white/red · wit/rood ·
blanc/rouge · красно-белого цвета



ANTISLIP

D Färbeschale Antislip

Innenskala bis 300 ml,
rutschfest durch Gummiring.

EN Dyeing bowl Antislip

Inside scale up to 300 ml,
slip resistant due to rubber ring.

NL Verschaaltje Antislip

Binnenschaal tot 300 ml,
antislip door rubberen ring.

F Bol de coloration Antislip

Graduation intérieure jusqu'à 300 ml,
antidérapant grâce à son anneau caoutchouc.

RU Миска для краски Antislip

Миска для окрашивания, черного цвета,
внутренняя шкала до 300 мл, с резиновой
прокладкой для устойчивости.



7001018 Antislip
schwarz · black ·
zwart · noir · чёрная



D Färbeschale

Innenskala bis 200 ml, mit Griff, schwarz.

EN Dyeing bowl

Inside scale up to 200 ml, with handle, black.

NL Verschaaltje

Binnenschaal tot 200 ml, met greep, zwart.

F Bol de coloration

Graduation intérieure jusqu'à 200 ml,
avec poignée, noir.

RU Миска для разведения краски

Внутренняя шкала до 200 мл, с ручкой,
чёрная.



Rutschfest, mit Ausgussöffnung · Antislip, with spout opening · Non-slip, met
uitgietopening · Antiglissant, avec ouverture · Не скользит, со сливным носиком.



3011695 Färbeschale
140 x 140 x 65 mm



3011694 Färbeschale
140 x 140 x 60 mm

D Färbeschale

Transparent, Innenskala bis 200 ml,
rutschfest, mit Griff.

EN Dyeing bowl

Transparent, inside scale up to 200 ml,
non-slip, with handle.

NL Verschaaltje

Transparant, binnenschaal tot 200 ml,
antislip, met greep.

F Bol de coloration

Transparent, graduation intérieure jusqu'à
200 ml, antidérapant, avec poignée.

RU Миска для краски

Прозрачная, внутренняя шкала до
200 мл, не скользит, с ручкой.

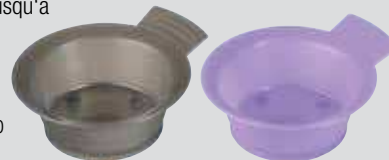

3011706 Färbeschale
schwarz · black · zwart ·
noir · чёрная



3011699 Färbeschale
flieder · lilac · mauve ·
mauve · сиреневая

D Färbeschale

Transparent, Innenskala bis 350 ml, rutschfest,
mit gummiertem Griff und Ausgussöffnung.

EN Dyeing bowl

Transparent, inside scale up to 350 ml, non-slip,
with rubberized handle and spout opening.

NL Verschaaltje

Transparant, binnenschaal tot 350 ml, antislip,
met gegommeerde greep en uitgietopening.

F Bol de coloration

Transparent, graduation intérieure jusqu'à 350 ml,

antidérapant, avec poignée caoutchoutée et
bec verseur.

RU Миска для разведения краски

Прозрачная, внутренняя шкала до 350 мл,
не скользит, с прорезиненной ручкой и
сливным носиком.



3011705 Färbeschale
schwarz · black ·
zwart · noir · чёрная



3011698 Färbeschale
flieder · lilac · mauve ·
mauve · сиреневая





RAINBOW

D Färbeschalen Rainbow

7-teiliges Färbeschalen-Set in modernem Design, mit Stecksystem und somit vielseitig kombinierbar, ideal für das Färben mit mehreren Farben, rutschfest, ideal kombinierbar mit dem Färbepinsel-Set. **Die Färbeschalen sind individuell zusammensteckbar.** Färbeschalen-Set „Mini“ mit einer Messskala in cm und einer Messskala in ml.

Färbepinsel Rainbow

7-teiliges Färbepinsel-Set in modernem Design, mit sanften, aber starken Nylonborsten, weiße Borsten verhindern das Vermischen von Farben, ideal kombinierbar mit dem Färbeschalen-Set.

EN Dyeing bowl Rainbow

7-piece dye bowl set in modern design, with insertion system, thus enabling versatile combination, ideal for dyeing with multiple colours, non-slip, ideal for matching with the dye brush set. **The tint bowls fit together individually.** Dyeing bowl set „Mini“ with measuring scales in cm and ml.

Tinting brushes Rainbow

7-piece tinting brush set in modern design, with soft but strong nylon bristles, white bristles prevent mixing of colours, ideal for matching with the dye bowl set.

NL Verfschaaltje Rainbow

7-delige set verfschaaltjes in modern design, met steekstelsysteem en dus veelzijdig te combineren, ideaal voor het verven met meerdere kleuren, slipvast, ideaal te combineren met de set kleurenkwasten. **Dekleurschalen kunnen individueel op elkaar**

worden gestapeld. Set kleurschalen „Mini“ met een meetschaal in cm en een meet-schaal in ml.

Kleurenkwast Rainbow

7-delige set kleurenkwasten in modern design, zacht maar sterk nylonborst, wit nylon verhindert het vermengen van kleuren, ideaal te combineren met de set verfschaaltjes.

F Bol de coloration Rainbow

Set de 7 bols pour coloration, design moderne, avec système d'emboîtement permettant plusieurs possibilités de combinaisons, idéals pour les colorations avec plusieurs couleurs, antidérapants, parfaitement appropriés au set de pinceaux à coloration. **Les bols à coloration sont emboîtables individuellement.** Jeu de bols à coloration « Mini » avec graduation en cm et en ml.

Pinceaux à coloration Rainbow

Set de 7 pinceaux à coloration, design moderne, avec poils en nylon robustes, des poils blancs empêchent le mélange des couleurs, parfaitement appropriés au set de bols de coloration.

RU Набор мисок для размешивания краски Rainbow

Набор мисок для размешивания краски состоит из 7 предметов. Миски вставляются при необходимости одна в другую, поэтому они идеально подходят для работы с разными красками одновременно. Не скользят благодаря резиновой кромке на основании. По дизайну сочетаются с набором кистей для окрашивания волос «Rainbow». **Индивидуальное сочетание чашек для смешивания краски.** Набор мисочек МИНИ для смешивания краски с удобными мерными делениями в см и мл

Набор кистей для окрашивания волос Rainbow

Набор кистей для окрашивания волос из 7 предметов, современный дизайн, мягкая, но прочная нейлоновая щетина белого цвета. На белой щетине остатки краски видны лучше, что позволяет парикмахеру быстро определить, какой кисточкой дальше работать. По дизайну подходят к набору мисок для размешивания краски «Rainbow»





Färbeschalenset mini passend zu Färbepaddle Deluxe, Seite 131
Mini Tint Bowl Set compatible with Deluxe Dye Paddle, page 131
Kleurschaalset mini passend bij de kleurpaddle deluxe, pagina 131
Set de mini bols de teinture adaptés à la spatule de teinture de luxe, page 131
Набор Mini мисок под краску, подходит к лопатке для окрашивания Deluxe, стр. 131



Die Färbeschalen sind individuell zusammensteckbar · The tint bowls fit together individually · De kleurschalen kunnen individueel op elkaar worden gestapeld · Les bols à coloration sont emboîtables individuellement · Die Färbeschalen sind individuell zusammensteckbar · Индивидуальное сочетание чашек для смешивания краски



350 ml

7001285 Färbeschalenset groß

groß, bunt · large, colored · groot, bont · grande, multicolore · большие, разноцветные



210 ml

7001240 Färbeschalenset mittel

mittel, bunt · medium, colored · middel, bont · taille, multicolore · средние, разноцветные



130 ml

7001257 Färbeschalenset mini

klein, bunt · small, colored · klein, bont · petite, multicolore · маленькие, разноцветные

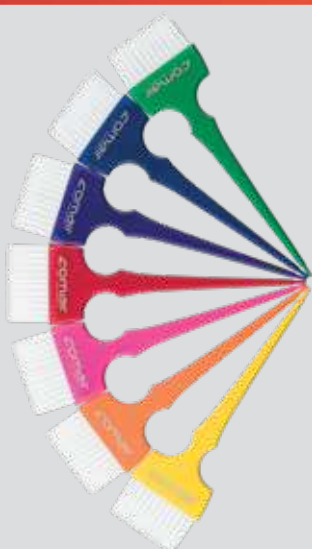

7001276 Pinselset breit
22 x 6 x 0.66 cm

breit, bunt · wide, colored · breed, bont · large, multicolore · широкие, разноцветные



7001241 Pinselset mittel
21.1 x 4.4 x 0.63 cm

mittel, bunt · medium, colored · middel, bont · taille, multicolore · средние, разноцветные

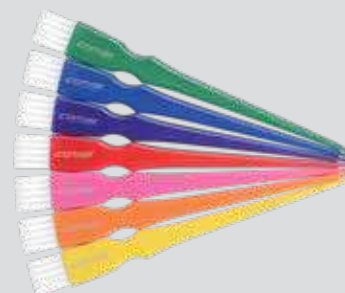

7001275 Pinselset schmal
21.1 x 2.3 x 0.67 cm

schmal, bunt · narrow, colored · smal, bont · étroit, multicolore · узкие, разноцветные





3011709 Set

transparent · transparent · transparent · transparent · прозрачный



3011713 Set

schwarz · black · zwart · noir · чёрный

SET

D Färbezubehör-Set

Set beinhaltet: Tasche, 2 Färbepinsel, Messbecher und Färbeschale.

EN Colouring accessories set

Set contains: Pouch, 2 tint brushes, a measuring cup and a tint bowl.

NL Set verföbebehoren

De set houdt in: Tas, 2 verfborstels, maatbeker en verfschaal.

F Set d'accessoires de coloration

Kit contient: Pochette, 2 pinceaux de teinture, gobelet doseur et bol à teinture.

RU Комплект принадлежностей для окрашивания волос

В комплект входит: Сумочка, 2 кисточки, мерный стаканчик и мисочка для смешивания краски.

Immer alles passend zur Hand - mit unseren Färbeutensilien
 Anything convenient at hand - with our colour tool bag
 Altijd alles meteen bij de hand - met ons kleurgereedschap
 Toujours tout à portée de main - avec nos ustensiles de coloration
 Все всегда под рукой благодаря нашему набору инструментов

MESSBECHER

D Messbecher

Transparent, mit Messskala und Ausguss.

EN Measuring cup

Transparent, with measuring scale and spout opening.

NL Maatbeker

Transparant, met meetschaal en uitgielopening.

F Gobelet gradué

Transparent, avec graduation et ouverture.

RU Мерный стаканчик

Прозрачный, с измерительной шкалой и носиком для слива.



3012155 Messbecher

transparent · transparent · transparent · transparent · прозрачный



3012160 Messbecher

transparent · transparent · transparent · transparent · прозрачный

MESSBECHER PURE

D Messbecher Pure

Anthrazit-transparent, mit Messskala, 135 ml, gute Ablesbarkeit, moderne Form, rutschfest.

EN Measure cup Pure

Anthracite-transparent, with measuring scale, 135 ml, good readability, modern Design, antislip.

NL Maatbeker Pure

Anthraciet-transparant, met meetschaal, 135 ml, goede afleesbaarheid, modern Design, non-slip.

F Gobelet gradué Pure

Anthracite-transparent, avec graduation, bon lisibilité, 135 ml, moderne forme, antiglissant.

RU Мерный стаканчик Pure

Мерный стаканчик, прозрачный, цвет антрацит, с делениями, 135 мл, модная прямоугольная форма, нескользящий.



7001019 Pure

transparent · transparent · transparent · transparent · прозрачный



AUFTRAGEFLASCHE

NEU · NEW · NIEUW ·
NOUVEAU · НОВИНКА

D Auftrageflasche

Mit Messskala, zum optimalen Auftragen von Dauerwelle und Tonspülungen. Fassungsvermögen: 500 ml.

EN Application bottle

With measuring scale, for perfect application of perms and tints. Capacity: 500 ml.

NL Applicatieflesje

Met meetschaal om optimaal een permanent te zetten en kleurspoelingen aan te brengen. Inhoud: 500 ml.



500 ml

F Flacon d'application

Avec échelle de mesure, pour une application optimale des rinçages de permanentes et d'argile. Capacité: 500 ml.

RU Бутылочки для нанесения краски

С измерительной шкалой, для оптимального нанесения средств для химической завивки и промывки. Емкость: 500 мл.



7001369 Auftrageflasche

transparent · transparent · transparant ·
transparent · прозрачный



AUFTRAGEFLASCHE MIT KAMM

D Auftrageflasche mit Kamm

Auftrageflasche mit Kamm aus Kunststoff für eine gleichmäßige Verteilung der Farbe/Tönung. Fassungsvermögen: 150 ml.

EN Application bottle with comb

Application bottle with comb, made of plastic for an equal distribution of colour/toner. Capacity: 150 ml.

NL Applicatieflesje met kam

Applicatieflesje met kam van plastic voor een gelijkmatige verdeling van kleur/schakering. Inhoud: 150 ml.

F Flacon d'application avec peigne

Flacon d'application avec peigne en plastique pour une répartition plus régulière de la couleur/de la coloration. Capacité: 150 ml.

RU Флакон для нанесения краски с расческой

Флакон с пластмассовой расческой для равномерного распределения краски или тоника. Емкость: 150 мл.



150 ml



7001302 Auftrageflasche

transparent · transparent · transparant ·
transparent · прозрачный

AUFTRAGEFLASCHE

D Auftrageflasche

Mit Messskala, zum optimalen Auftragen von Dauerwelle und Colorationen.

EN Application bottle

With measuring scale for an optimal application of perm and coloration.

NL Applicatieflesje

Met meetschaal, om permanent en kleuringen optimaal te kunnen aanbrengen.

F Flacon d'application

Avec graduation, pour une application optimale de permanentes et de teintures.

RU Бутылочки для нанесения краски

С измерительной шкалой, для оптимального нанесения состава для перманента или краски.



7001350

mit beweglicher Applikatorspitze · with
movable applicator tip · avec embout applicateur mobile ·
met beweegbare kop van de applicator · с подвижным
кончиком аппликатора

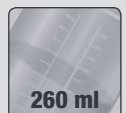

260 ml



AUFTRAGEFLASCHEN

D Auftrageflaschen

Mit Messskala, zum optimalen Auftragen von Dauerwelle und Colorationen.

EN Application bottles

With measuring scale for an optimal application of perm and coloration.

NL Applicatieflesjes

Met meetschaal, om permanent en kleuringen optimaal te kunnen aanbrengen.

F Flacons d'application

Avec graduation, pour une application optimale de permanentes et de teintures.

RU Бутылочки для нанесения краски

С измерительной шкалой, для оптимального нанесения состава для перманента или краски.



120 ml

3011395

transparent · transparent · transparent · transparent · прозрачный



150 ml

3011392

mit Verschlusskappe · with nozzle · met afsluitkapje · avec capuchon de fermeture · с крышкой



240 ml

3011396

transparent · transparent · transparent · transparent · прозрачный

FIXIERSCHWÄMME

D Fixierschwämme

EN Fixing sponges

NL Fixeersponsjes

F Eponges à fixer

RU Губки для

химической завивки



3140077

mit Griff · with handle · met greep · avec poignée · с держателем



2

3140079

mit Griff und 2 Nachfüllungen · with handle and 2 refills · met greep en 2 navullingen · avec poignée et 2 recharges · с держателем и 2 запасными губками

10

3140078

Nachfüllung (10er-Beutel) · Refill (bag of 10) · Navulling (10 per zakje) · Recharge (sachet de 10) · Запасные губки (упаковка 10 штук)



FARBMISCHER ECO MIX

D Farbmischer Eco Mix

Perfekte und deckende Farbmischungen ohne Kraftanstrengung durch Sauerstoffanreicherung. Die Farbmischung gewinnt an Volumen, wird konsistenter und ist somit leichter und schneller anzuwenden. Leichte Handhabung, Strombetrieb, Füllmenge 320 ml, Set bestehend aus: 1 Färbeschale, Mixerverschlusskappe, 10 Ersatz-Mixspatel aus Kunststoff und Adapter mit USB-Anschluss.

EN Color Mixer Eco Mix

Perfect and covering color mixtures without exertion thanks to oxygen enrichment. The color mixture gains volume, will be more consistent and thus can be used easier and faster. Easy handling, filling quantity 320 ml, set consists of: 1 tinting bowl, mixing cover flap, 10 replacement plastic Mixing Spatulas and adapter with USB connector.

NL Verfmixer Eco Mix

Perfekte en dekkende kleurmengingen zonder krachtingspanning door zuurstofophoging. De kleurmenging krijgt volumen en wordt consistent, is dus makkelijker en sneller te gebruiken. Makkelijk gebruik, vulhoeveelheid 320 ml, set van: 1 verfschaaltje, mixer-afsluitdop, 10 vervangmixspatels van kunststof en adapter met USB aansluiting.

F Mélangeur Eco Mix

Des mélanges de couleurs parfaits sans effort grâce à un enrichissement en oxygène. Le mélange de couleurs gagne du volume, est plus consistant et ainsi plus facile et rapide à appliquer. Manipulation facile, contenance 320 ml, le kit comprend: 1 bol pour coloration, capuchon du mélangeur, 10 Spatules mélangeuses de rechange en plastique et adaptateur avec port USB.

RU Миксер для смешивания краски Eco Mix

Великолепное, равномерное смешивание без применения каких-либо усилий. Объем полученной смеси увеличивается, она приобретает однородную консистенцию, поэтому легко и быстро наносится на волосы. Лёгок в применении. Работает от сети, объем 320 мл, в комплект входят: 1 мисочка, крышка от миксера, 10 запасных смешительных пластиковых шпателей сетевой адаптер с USB выходом.



7001248 Eco Mix

schwarz · black · zwart · noir · чёрный



7001259 Ersatzschale Eco Mix, schwarz

Eco Mix Replacement Bowl, black · Vervangschaal eco mix, zwart · Bol de rechange Eco Mix, noir · Запасная миска Eco Mix, черная



3011717 Farbmixer

schwarz · black · zwart · noir · чёрный

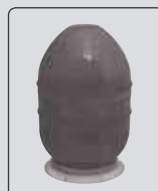

FARBMIXER

D Farbmixer

Transparent, Innenskala bis 460 ml.

EN Colour shaker

Transparent, inside scale up to 460 ml.

NL Kleurenmixer

Transparant, binnenschaal tot 460 ml.

F Mélangeur de teintés

Transparent, graduation intérieure jusqu'à 460 ml.

RU Шейкер для смешивания краски

Прозрачный, внутренняя шкала до 460 мл.



05 FRISEURZUBEHÖR

Hairdresser equipment · Kapperstoebehoren · Accessoires de coiffeur · Аксессуары



12

Verpackungsinhalt
Packaging unit
Verpakingsinhoud
Contenu de l'emballage
Единица упаковки

550 ml

Füllmenge
Filling capacity
Vulhoeveelheid
Contenance
Объем

Ø 1,25 mm

Durchmesser
Diameter
Diameter
Diamètre
Диаметр

50 x 90 mm

Größe
Size
Grootte
Dimensions
Размеры



Friseurzubehör · Hairdresser equipment · Kapperstoebehoren · Accessoires de coiffeur · Аксессуары

KALTWELLWICKLER

D Kaltwellwickler

Mit runden Gummilaschen, (12er-Beutel),
Länge 70 mm, 75 mm, 90 mm oder 91 mm.

EN Cold wave rods

With round rubber strap, (bag of 12),
length 70 mm, 75 mm, 90 mm or 91 mm.

NL Cold wave krulspelden

Met ronde rubberlussen, (12 per zakje),
lengte 70 mm, 75 mm, 90 mm of 91 mm.

F Bigoudi vagues à froid

Avec attache en caoutchouc ronde (sachet de 12),
longeur 70 mm, 75 mm, 90 mm ou 91 mm.

RU Бигуди для холодной завивки

С круглой резинкой, (упаковка 12 шт),
длина 70 мм, 75 мм, 90 мм или 91 мм.

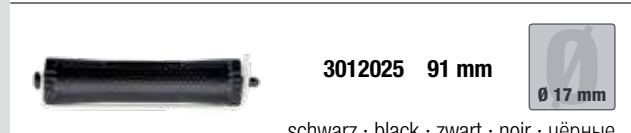
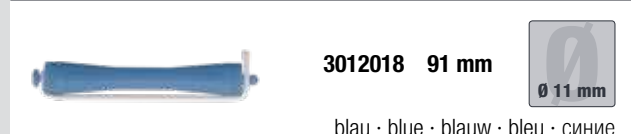
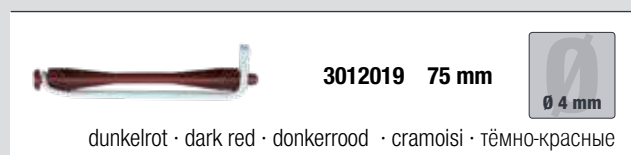

SINUS WICKLER

D Sinus Wickler

Länge 93 mm, mit runden Gummilaschen (12er-Beutel).

EN Sinus rollers

Length 93 mm, with round rubber bands (bag of 12).

NL Sinus krulspelden

Lengte 93 mm, met ronde rubberlussen (12 per zakje).





F Sinus bigoudi vagues à froid

Longueur 93 mm, avec attaches en caoutchouc rondes (sachet de 12).

RU Бигуди Sinus

Длина 93 мм, с круглой резинкой (упаковка 12 шт).



	3011320 93 mm	
Ø 7,5 mm		
gelb/rosa · yellow/pink · geel/roze · jaune/rose · жёлтые/розовые		
	3011321 93 mm	
Ø 8,5 mm		
gelb/rot · yellow/red · geel/rood · jaune/rouge · жёлтые/красные		
	3011322 93 mm	
Ø 10,5 mm		
blau/rot · blue/red · blauw/rood · bleu/rouge · синие/красные		

	3011323 93 mm	
Ø 13 mm		
blau/grau · blue/grey · blauw/grijs · bleu/gris · синие/серые		
	3011324 93 mm	
Ø 16 mm		
grau/anthrazit · grey/anthracite · grijs/antraciet · gris/anthracite · серые/цвета антрацит		

DRAHTWICKLER

D Drahtwickler

Mit Borste, lang, Länge 63 mm (12er-Beutel).

EN Wire curlers

With bristle, long, length 63 mm (bag of 12).

NL Draadkrulspelden

Met haar, lang, lengte 63 mm (12 per zakje).







F Bigoudis en fil métallique

A poils, long, longueur 63 mm (sachet de 12).

RU Проволочные бигуди

С ёршиком, длинные, длина 63 мм (упаковка 12 шт).



	7000905 63 mm	
Ø 13 mm		
gold · gold · goud · or · золотистые		
	7000897 63 mm	
Ø 15 mm		
grün · green · groen · vert · зелёные		
	7000898 63 mm	
Ø 18 mm		
rot · red · rood · rouge · красные		

	7000899 63 mm	
Ø 21 mm		
blau · blue · blauw · bleu · синие		
	7000900 63 mm	
Ø 24 mm		
rot · red · rood · rouge · красные		
	7000906 63 mm	
Ø 28 mm		
schwarz · black · zwart · noir · чёрные		
	7000901 63 mm	
Ø 32 mm		
grün · green · groen · vert · зелёные		
	7000907 63 mm	
Ø 36 mm		
rot · red · rood · rouge · красные		
	7000908 63 mm	
Ø 40 mm		
blau · blue · blauw · bleu · синие		





FLEX WICKLER

D Flex Wickler

6er-Beutel,
kurz: 180 mm, lang: 250 mm.

NL Flexibele krulspelden

6 per zakje,
kort: 180 mm, lang: 250 mm.

RU Бигуди «Flex»

Упаковка 6 шт,
Короткие: 180 мм, длинные: 250 мм.

EN Flex rollers

Bag of 6,
short: 180 mm, long: 250 mm.

F Bigoudis souples

Sachet de 6, court:
180 mm, long: 250 mm.

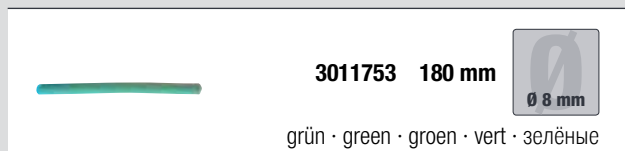

D Flex Wickler: Spezialwickler aus weichem Kunststoff, biegbar & vielseitig verwendbar, unter anderem für Dauerwelle und zum Einlegen geeignet.

EN Flex roller: special curler of soft plastic, flexible and for multi-purpose use, including perm and winding.

NL Flexibele krulspelden: speciale krulspelden uit zacht kunststof, buigzaam en veelzijdig inzetbaar, onder anderen voor permanent en krullen.

F Bigoudis souples: Bigoudis spéciaux en matière plastique souple, élastiques, offrant de multiples applications, entre autres, adaptés aux permanentes et mises en plis.

RU Бигуди «Flex»: Специальные бигуди из эластичных полимерных материалов, гибкие, многостороннего использования, включая перманент и укладку.

WICKLER SET

D Set mit 24 Wicklern

Sortiert, 180 mm, 3 x grün, 3 x gelb, 3 x rot, 3 x blau, 4 x orange, 4 x grau, 4 x lila.

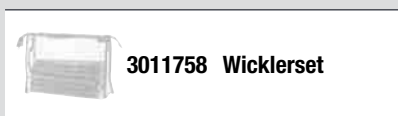

EN Set of 24 roller

Assorted, 180 mm, 3 x green, 3 x yellow, 3 x red, 3 x blue, 4 x orange, 4 x grey, 4 x violet.

NL Set, 24 stuks

Gesorteerd, 180 mm, 3 x groen, 3 x geel, 3 x rood, 3 x blauw, 4 x oranje, 4 x grijs und 4 x paars.

F Set 24 bigoudis

Assortiment, 180 mm, 3 x vert, 3 x jaune, 3 x rouge, 3 x bleu, 4 x orange, 4 x gris, 4 x violet.

RU Комплект, 24 бигуди

Комплект разноцветных бигуди, 180 мм, 3 x зелёные, 3 x жёлтые, 3 x красные, 3 x синие, 4 x оранжевые, 4 x серые, 4 x фиолетовые.





3011737 65 mm



braun · brown · bruin · marron · коричневые



3011738 65 mm



grau · grey · grijs · gris · серые



3011739 65 mm



blau · blue · blauw · bleu · синие



3011740 65 mm



orange · orange · oranje · orange · оранжевые



3011741 65 mm



grün · green · groen · vert · зелёные



3011742 65 mm



rosa · pink · roze · rose · розовые



3011743 65 mm



gelb · yellow · geel · jaune · жёлтые



3011744 65 mm



rot · red · rood · rouge · красные



3011745 65 mm



elfenbein · ivory · ivoor ·
ivoire · цвета слоновой кости

FLACHWELLWICKLER

D Flachwellwickler

10er-Beutel, Länge 65 mm.

F Bigoudis vagues plates

Sachet de 10, longueur 65 mm.

EN Flat wave curlers

Bag of 10, length 65 mm.

RU Плоские бигуди

Флокированные, упаковка 10 шт, длина 65 мм.

NL Platte krulspelden

10 per zakje, lengte 65 mm.

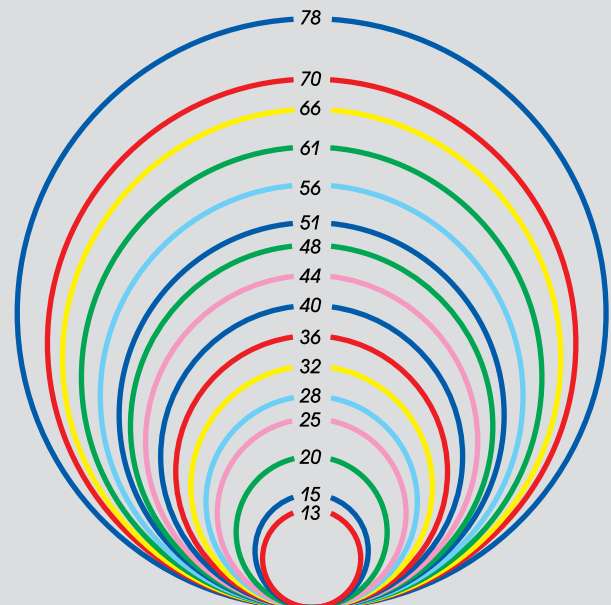

Messen Sie hier den Durchmesser Ihrer Wickler!

Check out the diameter of your roller here!

Meet hier de diameter van uw krulspelden!

Veuillez mesurer le diamètre de vos bigoudis ici!

Узнайте здесь диаметр Ваших бигуди!

JUMBO

D Haftwickler Jumbo

Sitzen fest im Haar, ohne Clip, Nadel oder Gummi, Kabinettpackung (6er oder 12er-Beutel), Länge 63 mm.



EN Jumbo velcro rollers

Holds firmly in the hair, without a clip, needle or rubber, cabinet pack (bag of 6 or 12), length 63 mm.

NL Hechtkrulspelden Jumbo

Zitten vast in het haar, zonder clip, naald of rekje, kabinetverpakking (6 of 12 per zakje), lengte 63 mm.

F Bigoudis adhérents Jumbo

Preignent bien les cheveux, sans clip, ni pique, ni élastique, paquet de salon (sachet de 6 ou 12), longueur 63 mm.

RU Бигуди-липучки Jumbo

Сидят прочно в волосах без помощи дополнительных шпилек, заколок или резинок упаковка для салона 6 шт или 12 шт, длина 63 мм.

	3011883 63 mm 12er Beutel	
rot · red · rood · rouge · красные		
	3011884 63 mm 12er Beutel	
dunkelblau · dark blue · donkerblauw · bleu foncé · тёмно-синие		
	3011885 63 mm 12er Beutel	
grün · green · groen · vert · зелёные		
	3011886 63 mm 12er Beutel	
rosa · pink · roze · rose · розовые		
	3011887 63 mm 12er Beutel	
hellblau · light blue · lichtblauw · bleu clair · голубые		
	3011888 63 mm 12er Beutel	
gelb · yellow · geel · jaune · жёлтые		
	3011889 63 mm 12er Beutel	
rot · red · rood · rouge · красные		
	3011890 63 mm 12er Beutel	
blau · blue · blauw · bleu · синие		
	3011891 63 mm 12er Beutel	
rosa · pink · roe · rose · розовые		
	3011892 63 mm 12er Beutel	
grün · green · groen · vert · зелёные		



	3011894 63 mm 6er Beutel	
dunkelblau · dark blue · donkerblauw · bleu foncé · тёмно-синие		
	3011895 63 mm 6er Beutel	
hellblau · light blue · lichtblauw · bleu clair · голубые		
	3011896 63 mm 6er Beutel	
grün · green · groen · vert · зелёные		
	3011897 63 mm 6er Beutel	
gelb · yellow · geel · jaune · жёлтые		
	3011898 63 mm 6er Beutel	
rot · red · rood · rouge · красные		
	3011899 63 mm 6er Beutel	
dunkelblau · dark blue · donkerblauw · bleu foncé · тёмно-синие		

METALLWICKLER

D Metallwickler

Beflockt, 12er-Beutel,
Länge 65 mm.

EN Metal curlers

Flocked, bag of 12,
length 65 mm.

NL Metalen krulspelden

Bevlokt, 12 per zakje,
lengte 65 mm.

F Bigoudis métalliques

Veloutés, sachet de 12,
longueur 65 mm.

RU Металлические бигуди

Флокированные, упаковка 12 шт,
длина 65 мм.



Friseurzubehör · Hairdresser equipment · Kapperstoelbehoren · Accessoires de coiffeur · Аксессуары



3012175 65 mm



orange · orange · oranje · orange · оранжевые



3012179 65 mm



violett · violet · paars · violet · фиолетовые



3012177 65 mm



rot · red · rood · rouge · красные



3012170 65 mm



blau · blue · blauw · bleu · синие



3012173 65 mm



grün · green · groen · vert · зелёные



3012172 65 mm



braun · brown · bruin · marron · коричневые



3012176 65 mm



orange · orange · oranje · orange · оранжевые



3012171 65 mm



blau · blue · blauw · bleu · синие



3012178 65 mm



rot · red · rood · rouge · красные



3012180 65 mm



violett · violet · paars · violet · фиолетовые



3012174 65 mm



grün · green · groen · vert · зелёные

GUMMILASCHEN

D Gummilaschen
50er-Beutel.

EN Rubber straps
Bag of 50.

NL Rubberlussen
50 per zakje.

F Attaches en caoutchouc
Sachet de 50.

RU Резинки для коклюшек
Упаковка 50 шт.

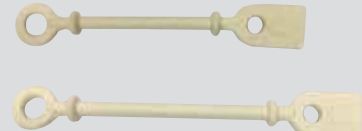

flach · flat · plat · plat · плоские



3011651
kurz · short · kort
court · короткие



rund · round · rond · rond · круглые



3011656
kurz · short · kort
court · короткие



mit Wulst · with bead · met verdikking ·
à bourrelet · с бугорком



3011655
kurz · short · kort
court · короткие



3011652
lang · long · lang
long · длинные



3011657
lang · long · lang
long · длинные



3011654
lang · long · lang
long · длинные



SILIKONBÄNDER

D Silikonbänder
Hitzebeständig (50er-Beutel).

EN Silicon tapes
Heat-resistant (bag of 50).

NL Siliconenbandjes
Hittebestendig (50 per zakje).

F Bandes silicone
Résistant à la chaleur (sachet de 50).

RU Силиконовые резинки для коклюшек
Термостойкие (упаковка 50 шт).

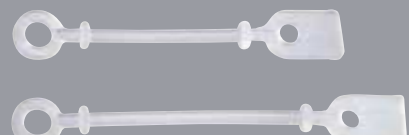

flach · flat · plat · plat · плоские



3011645
kurz · short · kort
court · короткие



rund · round · rond · rond · круглые



3011647
kurz · short · kort
court · короткие



mit Wulst · with bead · met verdikking ·
à bourrelet · с бугорком



3011648
kurz · short · kort
court · короткие



3011646
lang · long · lang
long · длинные



3011649
lang · long · lang
long · длинные



3011650
lang · long · lang
long · длинные



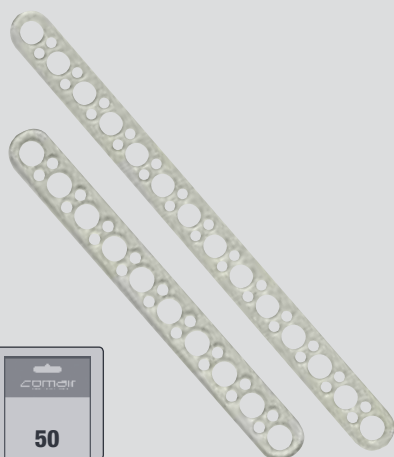

DAUERWELLSTÄBCHEN





D Dauerwellstäbchen
50er-Beutel, Länge 100 mm oder 140 mm.

EN Perm pins
Bag of 50, length 100 mm or 140 mm.

NL Permanentstaafjes
50 per zakje, lengte 100 mm of 140 mm.

F Piques à bigoudis
Sachet de 50, longueur 100 mm ou 140 mm.

RU Палочки для перманента
50 шт в упаковке, длина 100 мм или 140 мм.

	3011563 kurz · short · kort court · короткие	 100 mm
	3011564 lang · long · lang long · длинные	 140 mm



METALLSTECKER





D Metallstecker
Mit Plastikkopf, 50er-Beutel,
Länge 65 mm oder 85 mm.

EN Metal hairpin
With plastic head, bag of 50,
length 65 mm or 85 mm.

NL Metalen spelden
Met plastic kop, 50 per zakje,
lengte 65 mm of 85 mm.

F Epingles en métal
A tête en plastique, sachet de 50,
longueur 65 mm ou 85 mm.

RU Металлические шпалки
С пластмассовой головкой. 50 шт в
упаковке, длина 65 мм или 85 мм.

	3150046 gelb · yellow · geel · jaune · жёлтые	 65 mm
	3150047 rot · red · rood rouge · красные	 85 mm

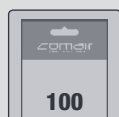

PLASTIKSTECKER





D Plastikstecker
100er-Beutel, Länge 73 mm oder 75 mm.

EN Plastic hairpin
Bag of 100, length 73 mm or 75 mm.

NL Plastic spelden
100 per zakje, lengte 73 mm of 75 mm.

F Epingles en plastique
Sachet de 100, longueur 73 mm ou 75 mm.

RU Пластмассовые шпалки
Упаковка 100 шт, длина 73 мм или 75 мм.

	3150031 weiß · white · wit · blanc · белые	 75 mm
	3150036 schwarz · black zwart · noir · чёрные	 73 mm



PLASTIKCLIPS HOT CURLER

D Plastikclips Hot Curler
20 Stück, 54 x 41 x 35 mm.

EN Plastic clips Hot Curler
20 pieces, 54 x 41 x 35 mm.

NL Plastiekclips Hot Curler
20 stuks, 54 x 41 x 35 mm.

F Clips en plastique Hot Curler
20 pièces, 54 x 41 x 35 mm.

RU Пластмассовые зажимы Hot Curler
20 шт, 54 x 41 x 35 мм.

	7000268 Hot Curler schwarz · black zwart · noir · чёрные
---	---

D Haarklemmen Pretty Fashion

Gewährleisten sicheren Halt, besonders haar-schonend durch tropfenförmige Enden, gewellt, in 48 und 59 mm erhältlich.

EN Hair clips Pretty Fashion

Ensure a secure hold, especially gentle to the hair due to drop-shaped ends, waved, available in 48 and 59 mm.

NL Haarklemmen Pretty Fashion

Zorgen voor goede houvast, bijzonder zacht voor het haar door druppelvormige uiteinden, gegolfd, verkrijgbaar in 48 en 59 mm.

F Pincés à cheveux Pretty Fashion

Assurent une bonne tenue, particulièrement soigneux avec les cheveux, grâce à leur extrémité en forme de goutte, ondulé, disponibles en 48 et 59 mm.

RU Заколки для волос Pretty Fashion

Отлично держатся и не повреждают волосы благодаря каплеобразным закруглениям, волнистые, 48 и 59 мм.

braun · brown · bruin · marron · коричневые		
3150134	48 mm	24
3150139	59 mm	
gold · golden · goud · or · золотые		
3150144	48 mm	500
3150149	59 mm	

gold · golden · goud · or · золотые		
3150135	48 mm	24
3150140	59 mm	
schwarz · black · zwart · noir · чёрные		
3150145	48 mm	500
3150150	59 mm	

schwarz · black · zwart · noir · чёрные		
3150137	48 mm	24
3150142	59 mm	
schwarz · black · zwart · noir · чёрные		
3150147	48 mm	500
3150153	59 mm	

braun · brown · bruin · marron · коричневые		
3150082	48 mm	24
3150087	59 mm	
gold · golden · goud · or · золотые		
3150102	48 mm	500
3150107	59 mm	

gold · golden · goud · or · золотые		
3150083	48 mm	24
3150088	59 mm	
schwarz · black · zwart · noir · чёрные		
3150103	48 mm	500
3150108	59 mm	

schwarz · black · zwart · noir · чёрные		
3150085	48 mm	24
3150090	59 mm	
schwarz · black · zwart · noir · чёрные		
3150105	48 mm	500
3150110	59 mm	

PRETTY FASHION

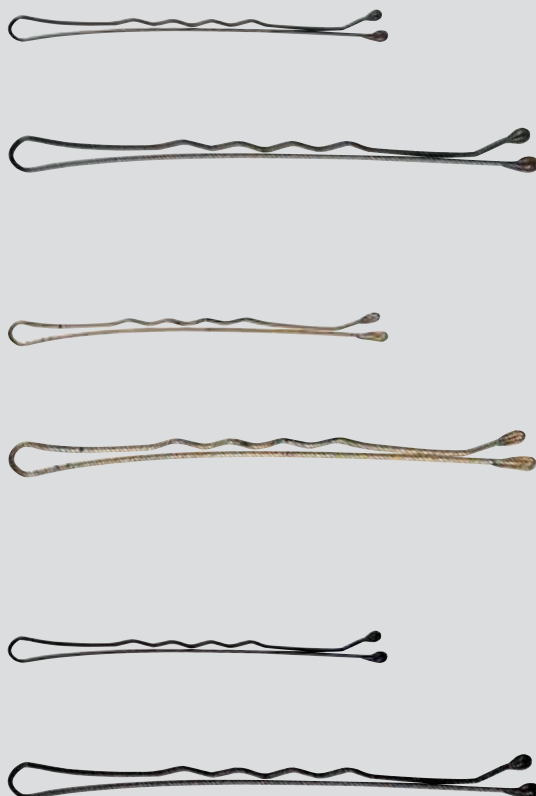

KLASSIK

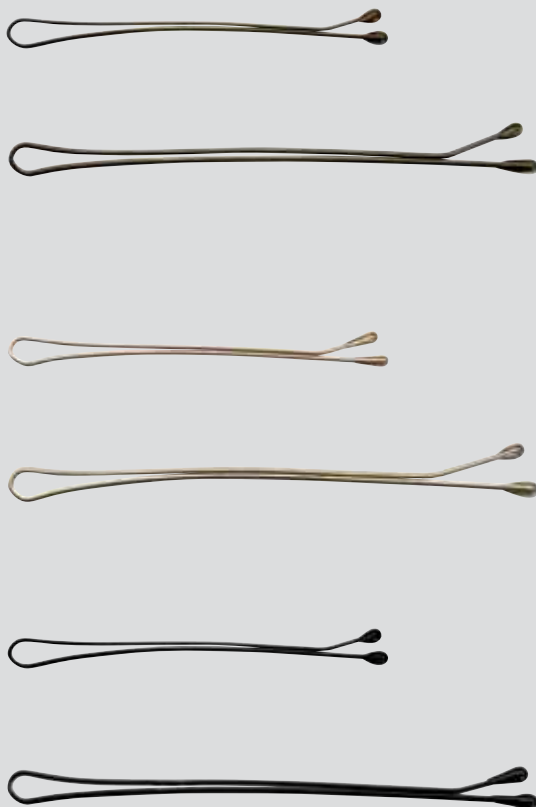

D Haarklemmen Klassik

Gewährleisten sicheren Halt, besonders haar-schonend durch tropfenförmige Enden, glatt, in 48 und 59 mm erhältlich.

EN Hair clips Klassik

Ensure a secure hold, especially gentle to the hair due to drop-shaped ends, even, available in 48 and 59 mm.

NL Haarklemmen Klassik

Zorgen voor goede houvast, bijzonder zacht voor het haar door druppelvormige uiteinden, glad, verkrijgbaar in 48 en 59 mm.

F Pincés à cheveux Klassik

Assurent une bonne tenue, particulièrement soigneux avec les cheveux, grâce à leur extrémité en forme de goutte, lisse, disponibles en 48 et 59 mm.

RU Заколки для волос Klassik

Отлично держатся и не повреждают волосы благодаря каплеобразным закруглениям, рифлёные, 48 и 59 мм.



LOCKENNADELN

D Lockennadeln

Geriffelte Lockennadeln für guten und sicheren Halt, abgerundete Ecken für maximalen Komfort, 72 mm, erhältlich in schwarz oder braun.

EN Curlers

Corrugated curlers for good and safe hold, rounded ends for maximum comfort, 72 mm, available in black or brown.

NL Krulspelden

Geribbelde krulspelden waardoor ze goed blijven vastzitten, afgeronde hoeken voor maximaal comfort, 72 mm, verkrijgbaar in zwart of bruin.

**F Pincés à boucle**

Pincés à boucle striées pour le maintien bon et sûr, bords arrondis pour un confort maximal, 72 mm, disponibles en noir ou marron.

RU Шпильки

Рифлёные шпильки обеспечивают надежный захват и стабильное удерживание локонов; закруглённые углы для максимального удобства закручивания; 72 мм, в ассортименте чёрного или коричневого цвета.

**3150604**

schwarz · black ·
zwart · noir ·
чёрного цвета

3150605

braun · brown ·
bruin · marron ·
коричневого цвета



LOCKENNADELN

D Lockennadeln

dünn: Ø 0,55 mm, dick: Ø 1,1 mm.

EN Curlers

thin: Ø 0.55 mm, thick: Ø 1.1 mm.

NL Krulspelden

dun: Ø 0,55 mm, dik: Ø 1,1 mm.

F Pincettes à boucle

mince: Ø 0,55 mm, gros: Ø 1,1 mm.

RU Шпильки

тонкие: Ø 0,55 мм, толстые: Ø 1,1 мм.



gold · golden · goud · or · золотистые
dick · thick · dik · gros · утолщенные

3150075 45 mm
3150076 65 mm
3150077 75 mm

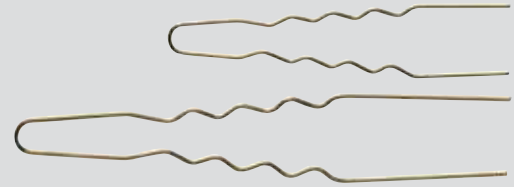

gold · golden · goud · or · золотистые
dünn · thin · dun · mince · тонкие

3150058 45 mm
3150059 65 mm

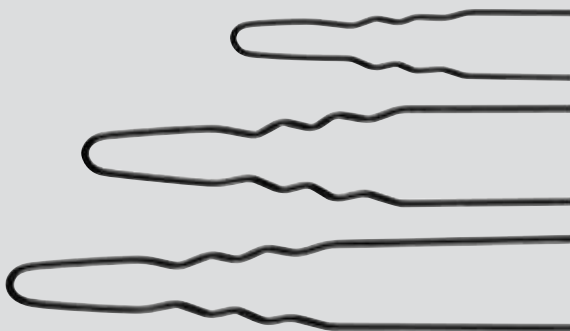

schwarz · black · zwart · noir · чёрные
dick · thick · dik · gros · утолщенные

3150061 45 mm
3150073 65 mm
3150074 75 mm

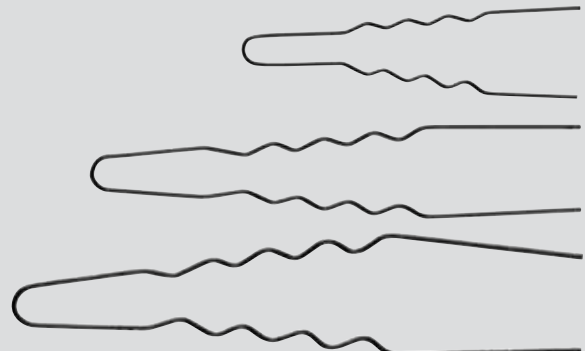

schwarz · black · zwart · noir · чёрные
dünn · thin · dun · mince · тонкие

3150055 45 mm
3150056 65 mm
3150057 75 mm



D Postiche-Nadeln

Ø 0,80 mm, schwarz.

EN Curler pins

Ø 0.80 mm, black.

NL Pruikspelden

Ø 0,80 mm, zwart.

F Epingles à postiche

Ø 0,80 mm, noir.

RU Шпильки

Ø 0,80 мм, чёрные.

POSTICHE-NADELN

schwarz · black · zwart ·
noir · чёрные

3150078 45 mm
3150079 65 mm
3150080 75 mm



3150115 65 mm
3150116 75 mm

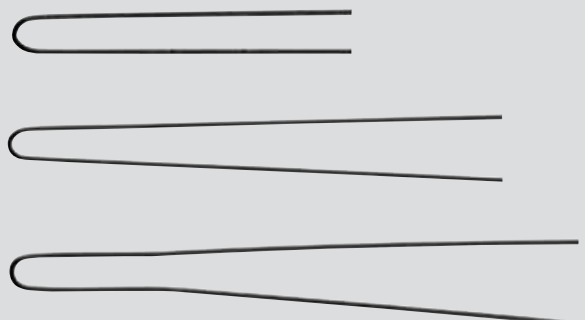

ZOPFGUMMI

D Zopfgummi

12er-Beutel.

EN Hair ties

Bag of 12.

NL Vlechtelastiekje

Zakje van 12.

F Élastique pour cheveux

Sachet de 12.

RU Резинки для косы

12 штук в упаковке.



3150160 Zopfgummi

mittel, bunt · medium, coloured ·
middel, gekleurd · moyen, coloré ·
средние, разноцветные



3150163 Haarbinder

schwarz · black · zwart
noir · черные

3110023 Haarbinder

braun · brown · bruin
marron · коричневые

HAARBINDER

D Haarbinder

Glatt, 100 mm, 12er-Pack.

EN Hair clip

Even, 100 mm, pack of 12.

NL Haarbinders

Glad, 100 mm, pak van 12.

F Attache-cheveux

Lisse, 100 mm, pack de 12.

RU Резинки для волос

Гладкие, 100 мм, упаковка 12шт.



VOLL-UNTERLAGEN

D Voll-Unterlagen

Haar-Accessoires mit denen sich modische Einschlagfrisuren ganz leicht zaubern lassen. Leicht und elastisch – für höchsten Tragekomfort, Nylon.

EN Full padding

Hair accessories which enable fashionable French twist hairstyle to be conjured up easily. Light and elastic – for the highest wearing comfort, nylon.

NL Volledige onderleggers

Haaraccessoires, waarmee heel gemakkelijk modieuze inslagkapsels kunnen gecreëerd worden. Licht en elastisch – voor optimaal draagcomfort, nylon.

F Couronnes pour chignon

Accessoires qui permettent de réaliser des chignons à la mode en un tour de main. Légers et élastiques pour un plus grand confort, en nylon.

RU Вклады для причёсок

Аксессуары для причёсок, с помощью которых можно легко создать самые модные «взбитые» причёски. Легкие и эластичные – для удобного ношения. Сделаны из нейлона.

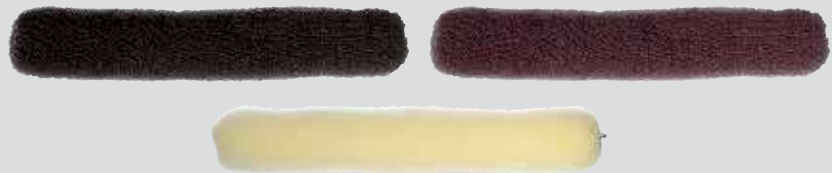

Knotenrolle · Bun roll · Knotrol · Boudin mousse pour chignon · Вкладка-ролик для причёсок продолговатый

40 x 220 mm, 14 g · mit Druckknopf · with press-stud · met drukknop · avec un bouton-pression · с кнопкой

7000874 schwarz · black · zwart · noir · чёрные
3040037 braun · brown · bruin · marron · коричневые
3040038 blond · blond · blond · blond · блонд



Haarunterlage · Hair padding · Haaronderzetstuk · Crépon · Вкладка-ролик для причёсок · **70 x 110 mm, 14 g**

7000875 schwarz · black · zwart · noir · чёрные
3040039 braun · brown · bruin · marron · коричневые
3040040 blond · blond · blond · blond · блонд



Knotenrolle · Bun roll · Knotrol · Boudin mousse pour chignon · Вкладка-ролик для причёсок продолговатый · **Ø 80 mm, 10 g**

7000871 schwarz · black · zwart · noir · чёрные
3040031 braun · brown · bruin · marron · коричневые
3040032 blond · blond · blond · blond · блонд



Knotenrolle · Bun roll · Knotrol · Boudin mousse pour chignon · Вкладка-ролик для причёсок продолговатый · **Ø 90 mm, 10 g**

7000872 schwarz · black · zwart · noir · чёрные
3040033 braun · brown · bruin · marron · коричневые
3040034 blond · blond · blond · blond · блонд



Knotenrolle · Bun roll · Knotrol · Boudin mousse pour chignon · Вкладка-ролик для причёсок продолговатый · **Ø 90 mm, 18 g**

7000870 schwarz · black · zwart · noir · чёрные
3040029 braun · brown · bruin · marron · коричневые
3040030 blond · blond · blond · blond · блонд



Knotenrolle · Bun roll · Knotrol · Boudin mousse pour chignon · Вкладка-ролик для причёсок продолговатый · **Ø 110 mm, 12 g**

7000873 schwarz · black · zwart · noir · чёрные
3040035 braun · brown · bruin · marron · коричневые
3040036 blond · blond · blond · blond · блонд



CHROM-CLIPS



D Chrom-Clips

Länge ca. 125 mm, 10er-Karte, silber.

EN Chrome clips

Length approx. 125 mm, 10 clips, silver.

NL Chromo clips

Lengte ca. 125 mm, 10 per kaart, zilver.

F Clips chromés

Longueur d'env. 125 mm, carte de 10, argent.

RU Хромированные зажимы

Длина ок. 125 мм, 10 заколок, серебристые.

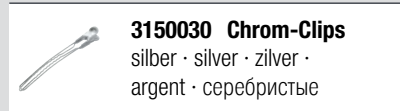

ABTEILCLIPS



D Abteilclips

Metall, Länge 90 mm, 12er-Beutel.

EN Duck bill clips

Metal, length 90 mm, bag of 12.

NL Verdeelclips metaal

Metalen, lengte 90 mm, 12 per zakje.

F Clips de séparation

En métal, longueur 90 mm, sachet de 12.

RU Зажимы для локонов

Металлические, длина 90 мм, 12 шт в упаковке.

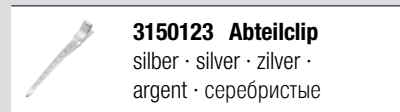

METALL-CLIPS

D Metall-Clips

Länge 46 mm oder 56 mm.

NL Metalen clips

Lengte 46 mm of 56 mm.

RU Металлические заколки

Длина 46 мм или 56 мм.

EN Metal clips

Length 46 mm or 56 mm.

F Clips métalliques

Longueur 46 mm ou 56 mm.

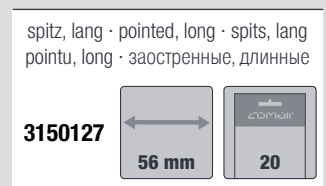
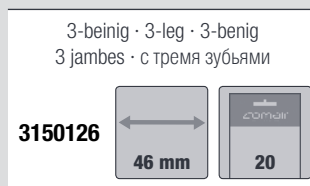
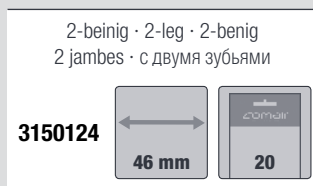



JAWS

D Spezial-Haarclips Jaws

Passen sich dem Haar an und verhindern das Herausrutschen der Haare aus dem Clip, für alle Haarlängen und -typen geeignet – ob langes, kurzes, dickes, lockiges oder welliges Haar, 4er-Beutel, Länge 115 mm.

EN Special hairclips Jaws

Adjust to the hair and prevent hair from slipping out of the clip, suitable for all hair lengths and types – long, short, thick, or wavy hair, bag with four pieces, length 115 mm.

	7001045 Jaws schwarz · black · zwart noir · чёрные
	7001044 Jaws grau · grey · grijs gris · серые

NL Speciale haarclips Jaws

Passen zich aan het haar aan en verhinderen dat de haren uit de clip glijden, geschikt voor alle haarlengtes- en types – of lang, kort, dik, gekruld of golvend haar, zakjes met 4 stuks, lengte 115 mm.

F Pincettes à cheveux spéciales Jaws

S'adaptent aux cheveux et empêchent que les cheveux ne glissent hors de la pince, pour tous types et longueurs de cheveux – longs, courts, épais, bouclés ou ondulés, sachet de 4, longueur 115 mm.



RU Специальные заколки Jaws

Прочно держатся в волосах. Волосы не выскользывают из заколки. Предназначены для волос разной длины, а также всех типов волос – густых, вьющихся или волнистых. Комплект из 4 штук, длина 115 мм.



DOLPHIN

NEU · NEW · NIEUW ·
NOUVEAU · НОВИНКА

D Spezial-Haarclips Dolphin

Modernes und elegantes Design, sorgen für starken Halt ohne Gezerre und Ziehen am Haar und verhindern das Herausrutschen der Haare, für alle Haartypen- und -längen geeignet – insbesondere für dickes Haar. 3er-Beutel.

EN Special hairclips Dolphin

The professional hair clips ensure hair is held firmly and painlessly in place and prevent it from sliding out. Suitable for all hair types and lengths, particularly thick hair. Ideal for holding very wide strands in place. Bag with 3 pieces.

NL Speciale haarclips Dolphin

De professionele haarclips hebben een stevige grip zodat ze niet aan het haar trekken of eruit glijden. Geschikt voor alle haartypes en -lengtes, in het bijzonder voor dik haar. Ideaal voor het fixeren van zeer brede strengen. Zakjes met 3 stuks.

F Pincettes à cheveux spéciales Dolphin

Les pincettes à cheveux professionnelles assurent une tenue ferme sans tirer sur les cheveux et empêchent le glissement. Elles conviennent à tous les types et longueurs de cheveux, en particulier aux cheveux épais. Idéales pour fixer des mèches de cheveux très larges. Sachet de 3.

RU Специальные заколки Dolphin

Профессиональные заколки для волос обеспечивают надежную фиксацию, не вырывая волосы, и предотвращают их выскользывание. Подходит для всех типов и на разную длину волос, особенно для густых волос. Идеально подходит для фиксации очень широких прядей. Комплект из 3 штук.

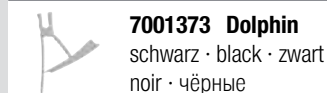
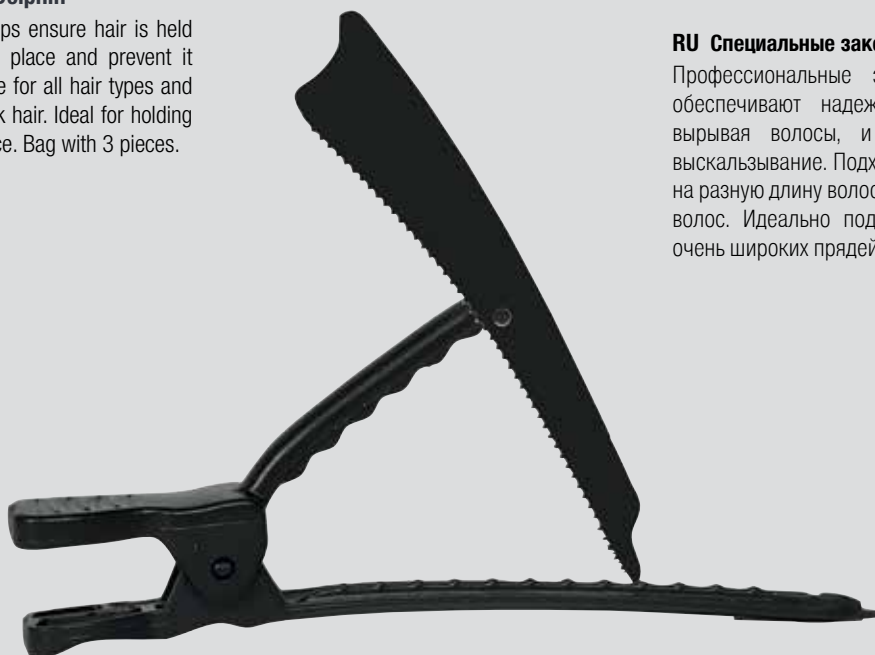



PURE PLASTIC

D Haarclips Pure Plastic

Aus recyceltem Plastik hergestellt, komplett ohne Metall - dadurch 100% rostfrei. Ergonomisches Design, die Wölbung verhindert das Herausrutschen der Haare aus der Klammer, Länge 130 mm, 4er-Paket, schwarz.

EN Hairclips Pure Plastic

Made of recycled plastic, contains no metal whatsoever - 100% non corrosive. Ergonomic design, the curve prevents the hair from slipping out of the clip, length 130 mm, pack of 4, black.

NL Haarclips Pure Plastic

Vervaardigd uit gerecycleerd plastic, volledig zonder metaal - daardoor 100% roestvrij. Ergonomisch design, de welving voorkomt dat het haar uit de klem glijdt, lengte 130 mm, pakket met 4 stuks, zwart.

F Pinces à cheveux Pure Plastic

Entièrement réalisés en matière plastique recyclée, sans métal, d'où 100 % anticorrosion. Design ergonomique, la forme bombée empêche les cheveux de glisser de l'attache, longueur 130 mm, conditionnement par 4, noir.

**RU Пластмассовые зажимы Pure Plastic**

Изготовлены из вторичных полимеров. 100% пластмасса. Не ржавеют. Эргономичный дизайн. Изогнутая форма предотвращает выскальзывание волос из зажима. Длина 130 мм, комплект из 4 штук. Чёрные.



700082 Pure Plastic
schwarz · black · zwart ·
noir · чёрные



JUMBO-CLIPS

D Jumbo-Clips

Länge ca. 150 mm, 4er-Beutel, schwarz.

EN Jumbo Clips

Length approx. 150 mm, bag of 4, black.

NL Jumbo clips

Lengte ca. 150 mm, 4 per zakje, zwart.

F Clips jumbo

Longueur env. 150 mm, sachet de 4, noir.

RU Зажимы «Jumbo»

Длина ок. 150 мм, упаковка 4 шт, чёрные.



3510132 Jumbo
schwarz · black · zwart ·
noir · чёрные

COMBI

D Hair-Clips Combi

Länge ca. 95 mm, 10er-Karte.

EN Combi hair clips

Length approx. 95 mm, card with 10 clips.

NL Hair-clips Combi

Lengte ca. 95 mm, 10 per kaart.

F Hair-Clips Combi

Longueur env. 95 mm, carte de 10.

RU Зажимы для волос Combi

Длина ок. 95 мм, комплект 10 шт.



	3150048 Combi weiß · white · wit · blanc · белые
	3150049 Combi schwarz · black · zwart · noir · чёрные
	3150050 Combi rosa · pink · roze · rose · розовые
	3150051 Combi gelb · yellow · geel · jaune · жёлтые
	3150052 Combi blau · blue · blauw · bleu · синие



WASSERWELL-KLAMMERN

D Wasserwell-Klammern

Aluminium, 10er-Beutel, 70 mm oder 90 mm.

EN Water wave clamps

Aluminium, bag of 10, 70 mm or 90 mm.

NL Watergolfklemmen

Aluminium, 10 per zakje, 70 mm of 90 mm.

F Pincés courbées

Aluminium, sachet de 10, 70 mm ou 90 mm.

RU Волнистые гребешки

Алюминиевые, упаковка 10 шт, 70 мм или 90 мм.



	7000025 70 mm
	7000026 90 mm

D Wasserwell-Klammern

Plastik, 12er-Beutel, bunt, 83 mm.

EN Water wave clamps

Plastic, bag of 12, coloured, 83 mm.

NL Watergolfklemmen

Plastic, 12 per zakje, bont, 83 mm.

F Pincés courbées

En plastique, sachet de 12, coloré, 83 mm.





















RU Волнистые гребешки

Пластмассовые, упаковка 12 шт, разноцветные, 83 мм.



	3150024 bunt · coloured · gekleurd · coloré · разноцветные
--	--

ABTEILKLAMMERN

	<p>3150053 Abteilklammern schwarz · black · zwart · noir · чёрные</p>		
	<p>3150025 Abteilklammern bunt · coloured · gekleurd · coloré · разноцветные</p>		
	<p>3150175 Abteilklammern schwarz · black · zwart · noir · чёрные</p>		
	<p>3150174 Abteilklammern flieder · lilac · mauve · mauve · сиреневые</p>		
	<p>3150156 Fashion Hair schwarz · black · zwart · noir · чёрные</p>		
	<p>3150158 Fashion Hair bunt · coloured · gekleurd · coloré · разноцветные</p>		
	<p>3150045 Butterfly schwarz · black · zwart · noir · чёрные</p>		

D Abteilklammern

Plastik, 12er-Beutel, Länge 60 mm.

EN Sectioning clips

Plastic, bag of 12, length 60 mm.

NL Verdeelklemmen

Plastic, 12 per zakje, lengte 60 mm.

F Pincés de séparation

En plastique, sachet de 12, longueur 60 mm.

RU Зажимы пластмассовые

Пластмассовые, упаковка 12 шт, длина 60 мм.

D Abteilklammern

Plastik, groß, 12er-Beutel, 83 x 46 mm.

EN Sectioning clips

Plastic, large, bag of 12, 83 x 46 mm.

NL Verdeelklemmen

Plastic, groot, 12 per zakje, 83 x 46 mm.

F Pincés de séparation

En plastique, grand, sachet de 12, 83 x 46 mm.

RU Зажимы пластмассовые

Пластмассовые, упаковка 12 шт, 83 x 46 мм.

D Abteilklammern Fashion Hair

Plastik, 12er-Beutel, Länge 82 mm.

EN Sectioning clips Fashion Hair

Plastic, bag of 12, length 82 mm.

NL Verdeelklemmen Fashion Hair

Plastic, 12 per zakje, lengte 82 mm.

F Pincés de séparation Fashion Hair

En plastique, sachet de 12, longueur 82 mm.

RU Зажимы Fashion Hair

Пластмассовые, упаковка 12 шт, длина 82 мм.

D Abteilklammern Butterfly

Plastik, 6er-Beutel, 60 x 65 mm.

EN Sectioning clips Butterfly

Plastic, bag of 6, 60 x 65 mm.

NL Verdeelklemmen Butterfly

Plastic, 6 per zakje, 60 x 65 mm.

F Pincés de séparation Butterfly

En plastique, sachet de 6, 60 x 65 mm.

RU Зажимы Butterfly

Пластмассовые, упаковка 6 шт, 60 x 65 мм.

TUBENPRESSE

D Tubenpresse

Leert die Tube vollständig und hinterlässt keine Reste, der Tubeninhalte bleibt länger frisch.

EN Tube squeezer

Empties the tube completely and does not leave any residue, the tube content remains fresher for longer.

NL Tube pers

Maakt de tube volledig leeg en laat geen resten achter, de inhoud van de tube blijft langer houdbaar.

F Presse-tube

Vide complètement le tube et ne laisse pas de restes, le contenu du tube reste frais pendant plus longtemps.

RU Пресс для тюбиков

Полностью опустошает тюбик без остатка. Содержимое тюбика дольше остается свежим.



7000673 125 x 100 mm Rubberized
Aluminium, schwarz · Aluminium, black · Aluminium, zwart · Alu, noir · Алюминиевый, чёрный

TUBENSTIFT

D Tubenstift

Tubenpresse-Schlüssel Metall, silberfarbig.

EN Tube squeezer

Tube press-key, metal, silver colour.

NL Tubepen

Tube pers-sleutel metaal, zilverkleurig.

F Bâtonnet tube

Clé presse-tubes, métal, couleur argent.

RU Пресс для тюбиков

Пресс для тюбиков в форме ключа, металлический, серебристого цвета.



3010101 Tubenstift
silber · silver · zilver · argent · серебристый

TUBENPRESSE

D Tubenpresse

Leert die Tube vollständig und hinterlässt keine Reste, der Tubeninhalte bleibt länger frisch.

EN Tube squeezer

Empties the tube completely and does not leave any residue, the tube content remains fresher for longer.

NL Tube pers

Maakt de tube volledig leeg en laat geen resten achter, de inhoud van de tube blijft langer houdbaar.

F Presse-tube

Vide complètement le tube et ne laisse pas de restes, le contenu du tube reste frais pendant plus longtemps.



7000675 115 x 100 mm
Aluminium, klein · Aluminium, small · Aluminium, klein · Alu, petit · Алюминиевый, малый



3012453 133 x 120 mm
Plastik, schwarz · Plastic, black · Plastic, zwart · Plastique, noir · Пластмассовый, чёрный



7001243 Lanyard
schwarz · black · zwart · noir · чёрный

LANYARD

D Timer Lanyard

Mit abnehmbarem Halsband, Digitalanzeige und Signalton, moderne Soft-Touch Tasten, 10,5 x 1,3 x 2,81 cm, inkl. Batterie, schwarz.

EN Timer Lanyard

With removable neck band, digital display and signal tone, modern soft-touch buttons, 10,5 x 1,3 x 2,81 cm, including battery, black.

NL Timer Lanyard

Met afneembare halsband, digitaal display en signaaltoon, moderne soft-touch toetsen, 10,5 x 1,3 x 2,81 cm, incl. batterij, zwart.

F Timer Lanyard

Avec tour de cou amovible, affichage numérique et signal acoustique, touches soft touch modernes, 10,5 x 1,3 x 2,81 cm, pile incluse, noir.

RU Таймер со шнурком

Со съёмным шнурком на шею, цифровая индикация и звуковой сигнал, современные сенсорные кнопки, 10,5 x 1,3 x 2,81 см, включая аккумуляторную батарею, черного цвета.



DIGITAL TIMER CLIP

D Digital Timer Clip

Mit Digitalanzeige, praktischer Befestigungsclip, schwarz, inkl. Batterie.

EN Digital Timer Clip

With digital display, convenient fixing clip, black, incl. battery.

7001076 Clip
schwarz · black · zwart · noir · чёрный

NL Digital Timer Clip

Met digitaaldisplay, handiger bevestigingsclip, zwart, inkl. batterij.

F Digital Timer Clip

Avec affichage numérique, pratique clip de fixation, noir, pile incluse.

RU Digital Timer Clip

Цифровой таймер, практичная фиксация, чёрный, вкл. батарею.



KURZZEIT TIMER

D Kurzzeit Timer

Mit Wandbefestigung, 0-59 Min.

EN Timer

With wall mount, 0-59 Min.

3012074 Kurzzeit Timer
schwarz · black · zwart · noir · чёрный

NL Timer

Met wandbevestiging, 0-59 Min.

F Timer

Avec fixation murale, 0-59 Min.

RU Механический таймер

С настенным креплением, 0-59 мин.

DIGITALWAAGE TOUCH

D Digitalwaage Touch

Ultradünn (1,95 cm), Plattenmaße 20 x 14 cm, Einschicht-Sicherheitsglas mit Präzisionsensoren, Wiegekraft: 5 kg, Skalierung 1 g, Touch Ein/Ausschalter, Auto-Off nach 2 Min, Batterie-Leeranzeige und Überlastungsanzeige (bei niedrigem Batteriestand „LO“ im Display, bei Überlastung der Waage „ERR“ im Display), Batteriebetrieb: Lithiumbatterie inklusive.

EN Digital scale Touch

Ultra thin (1.95 cm), plate size 20 x 14 cm, single layer safety glass with precision sensors, cradle load: 5 kg, scaling 1 g, touch on/off switch, Auto off after 2 minutes, low battery and overload indicator (when low battery the display shows "LO", when overloaded it shows "ERR"), battery operation: lithium battery included.

NL Digitale weegschaal Touch

Ultradun (1,95 cm), plaatmaat 20 x 14 cm, eenlaags-veiligheidsglas met precisie sensoren, weegvermogen: 5 kg, scalering 1 g, touch aan/uit schakelaar, Auto Off na 2 min, lage batterij indicatie en overbelastingsindicatie (bij laag batterij „LO“ op het display, bij overbelasting van de waag „ERR“ op het display), batterijvoeding: lithium batterij inbegrepen.

F Balance numérique Touch

Ultra-mince (1,95 cm), dimension de la plaque 20 x 14 cm, verre de sécurité monocouche avec capteurs de précision, charge max.: 5 kg, échelle 1g, touche marche/arrêt, Arrêt automatique au bout de 2 minutes, témoin pour accu vide et affichage de surcharge (si faible niveau de charge „LO“ s'affiche sur l'écran, en cas de surcharge de la balance „ERR“ s'affiche sur l'écran), mode accu: accu lithium inclus.



RU Цифровые весы Touch

Весы ультра плоские (1,95 см), размеры 20 x 14 см, однослойное безопасное стекло с датчиками точности, максимальная нагрузка: 5 кг, деление 1 грамм, сенсорный включатель/выключатель, Автомат. Автоматическое отключение через 2 минуты, индикатор зарядки (знак „LO“ на дисплее указывает на необходимость подзарядки), индикатор перенагрузки (при превышении веса на дисплее высвечивается знак „ERR“).

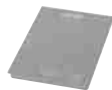

7001015 Touch
schwarz · black ·
zwart · noir · чёрные

FARBWAAGE

D Farbwaage

Inkl. Batterie
Q91: Einstellmöglichkeiten:
g/oz 1-3000 g
Q92: Einstellmöglichkeiten:
g/kg/OZ/lb:OZ 1-3000 g

EN Dye scale

Incl. battery
Q91: Adjustment possibilities:
g/oz 1-3000 g
Q92: Adjustment possibilities:
g/kg/OZ/lb:OZ 1-3000 g

NL Kleurweegschaal

Inkl. batterij
Q91: Instelmogelijkheden:
g/oz 1-3000 g
Q92: Instelmogelijkheden:
g/kg/OZ/lb:OZ 1-3000 g

F Balance de coloration

Pile incluse
Q91: Possibilités de réglage:
g/oz 1-3000 g
Q92: Possibilités de réglage:
g/kg/OZ/lb:OZ 1-3000 g

RU Весы

Вкл. батарею
Q91: Единица измерения:
гр/оз 1-3000 г
Q92: Единица измерения:
гр/кг/оз/лб:оз 1-3000 г



7000202 Q91
silber · silver · zilver ·
argent · серебристого цвета



7000203 Q92
silber · silver · zilver ·
argent · серебристого цвета

SPRÜHFLASCHE WILD PINK

D Wassersprühflasche Wild Pink

Wassersprühflasche in stylish wildem Leo-Design mit einstellbarem Sprühkopf für einen hauchfeinen Sprühnebel (Spritzdüse individuell einstellbar von super fein bis extra stark) und einem Fassungsvermögen von 280 ml. Ein unverzichtbares Tool für jeden angesagten Friseursalon.

EN Water spray bottle Wild Pink

Water spray bottle in a stylish wild Leo design with adjustable spray head for a very fine spray mist (spray nozzle individually adjustable from super fine to extra strong) and a capacity of 280 ml. An indispensable tool for every trendy hairdresser's shop.

NL Watersproeflesje Wild Pink

Waterspuitfles in stijlvol wild Leo-design, met verstelbare sproeikop voor een superfijne nevel (spuitmond individueel instelbaar, van superfijn tot extra sterk) en een inhoud van 280 ml. Een onmisbare tool voor elke trendy kapsalon.

F Vaporisateur d'eau Wild Pink

Flacon pulvérisateur d'eau au design style léopard sauvage avec tête de pulvérisation réglable permettant un brouillard de pulvérisation très fin (buse de pulvérisation réglable individuellement, de super fin à extra dense), contenance de 280 ml. Un outil indispensable pour tous les salons de coiffure branchés.

RU Пульверизаторы Wild Pink

Распылитель для воды, выполненный в стильном, диком «леопардовом» дизайне, с регулируемой распылительной головкой для сверхтонкого распыления (на головке распылителя можно индивидуально настроить различную интенсивность распыления: от легкого до очень сильного), объем 280 мл. Незаменимый аксессуар для модного парикмахерского салона.



7001353 Wild Pink
pink · pink · roze · rose ·
розовый



280 ml

SPRÜHFLASCHE AQUA

D Sprühflasche Aqua

Wassersprühflasche in modernem Design mit einstellbarem Sprühkopf für einen hauchfeinen Sprühnebel (Spritzdüse individuell einstellbar von super fein bis extra stark) und einem Fassungsvermögen von 280 ml. Ein unverzichtbares Tool für jeden angesagten Friseursalon.

EN Spray bottle Aqua

Water spray bottle in modern design with adjustable spray head for a very fine spray mist (spray nozzle individually adjustable from super fine to extra strong) and a capacity of 280 ml. An indispensable tool for every trendy hairdressing salon.

NL Sproeiflesje Aqua

Waterspuitfles in modern design, met verstelbare sproeikop voor een superfijne nevel (spuitmond individueel instelbaar, van superfijn tot extra sterk) en een inhoud van 280 ml. Een onmisbare tool voor elke trendy kapsalon.

F Vaporisateur Aqua

Flacon pulvérisateur d'eau au design moderne avec tête de pulvérisation réglable permettant un brouillard de pulvérisation très fin (buse de pulvérisation réglable individuellement, de super fin à extra dense), contenance de 280 ml. Un outil indispensable pour tous les salons de coiffure branchés.

RU Шариковые пульверизаторы Aqua

Распылитель для воды, выполненный в современном дизайне, с регулируемой распылительной головкой для сверхтонкого распыления (на головке распылителя можно индивидуально настроить различную интенсивность распыления: от легкого до очень сильного), объем 280 мл. Незаменимый аксессуар для модного парикмахерского салона.



7001354 Aqua
pink · pink · roze ·
rose · розовый



280 ml

SPRÜHFLASCHE AQUA POWER

D Wassersprühflasche Aqua Power

Mit dieser Sprühflasche in modernem, zeitlosem Design können Sie aus allen Positionen sprühen, sogar über Kopf. Die Auto-Spray Funktion sorgt durch einmal Drücken für einen kontinuierlichen, feinen Sprühnebel. Füllmenge: 250 ml.

EN Water spray bottle Aqua Power

With this spray bottle in modern, timeless design, you can spray from all positions, even overhead. The auto-spray function provides a continuous, fine spray mist by pressing once. Filling quantity: 250 ml.

NL Watersproeiflesje Aqua Power

Met deze spuitfles in een modern, tijdloos ontwerp, kunt u vanuit alle posities spuiten, zelfs van boven het hoofd. De automatische sprayfunctie zorgt met éénmaal drukken voor een continue, fijne nevel. Vulvolume: 250 ml.

F Vaporisateur d'eau Aqua Power

Ce flacon pulvérisateur d'eau au design moderne et intemporel vous permet de pulvériser l'eau en le tenant dans n'importe quelle position, même à l'envers. La fonction Auto-Spray assure un brouillard de pulvérisation fin et continu en une simple pression. Contenance : 250 ml.

RU Пульверизаторы Aqua Power

С помощью этого флакона-распылителя, выполненного в современном, вневременном дизайне, вы сможете проводить распыление из любого положения, даже над головой. Функция автоматического распыления обеспечивает непрерывное тонкое распыление одним нажатием. Объем: 250 мл.



7001349 Aqua Power
schwarz · black · zwart ·
noir · чёрного цвета

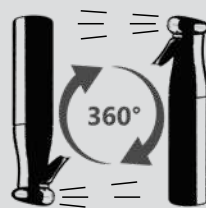

SPRÜHFLASCHE MIKROFEIN

D Wassersprühflasche Mikrofein

Die Sprühflasche zerstäubt Wasser mikrofein (spart hierdurch Wasser) und hinterlässt einen leichten Feuchtigkeitsschleier auf dem Haar. Inklusiv: Gürtelclip und Stopper, der ein ungewünschtes Betätigen des Sprühhebels verhindert, 130 ml.

EN Water spray bottle Mikrofein

The mister bottle creates a micro-fine water spray (thus saving water) and leaves a light

mist of moisture on the hair. Included: Belt clip and stopper designed to prevent unintentional activation of the spray mist, 130 ml.

NL Watersproeiflesje Mikrofein

De spuitfles verstuift het water microfijn (waarvoor water wordt bespaard) en laat een lichte vochtigheidsfilm achter op het haar. Inclusief: Riemclip en stopper, die ongewild indrukken van de spuithendel voorkomt, 130 ml.

ticules d'eau (permettant ainsi de réduire la consommation d'eau) et enveloppe le cheveu d'un léger voile hydratant. Inclus : Clip de ceinture avec stoppeur empêchant l'actionnement involontaire du levier de pulvérisation, 130 ml.

RU Пульверизатор Mikrofein

Флакон мелко распыляет воду (и тем самым ее экономит) и оставляет легкую влажную вуаль на волосах. Включительно: Зажим для крепления к ремню и стоппер, который предотвращает нежелательное нажатие на распылитель, 130 мл.

F Vaporisateur d'eau Mikrofein

Le flacon vaporisateur pulvérise des micropar-



7000791 Mikrofein
klar, schwarz · lucid, black ·
lucide zwart · lucide noir ·
чёрный, прозрачный



SPRÜHFLASCHE SALON



3012510 Salon

rauchgrau · smoke-grey · rook-
grijs · gris fumé · дымчато-серый



3012511 Salon

rot · red · rood ·
rouge · красный



3012508 Salon

blau · blue · blauw ·
bleu · синий

SPRÜHFLASCHE TOP



3012507 Top

rauchgrau · smoke-grey · rook-
grijs · gris fumé · дымчато-серый

D Wassersprühflasche Top

Kunststoff, Spritzdüse individuell einstellbar – von super fein bis extra stark, 350 ml.

EN Water spray bottle Top

Plastic, spray nozzle can be individually adjusted - from extra fine to extra strong, 350 ml.

NL Watersproeflesje Top

Kunststof, sproeikop individueel instelbaar - van super fijn tot extra sterk, 350 ml.

F Vaporisateur d'eau Top

Plastique, buse de vaporisation réglable individuellement, de super fin à extra fort, 350 ml.

RU Пульверизаторы Top

Из пластмассы, индивидуальное регулирование сопла – от очень мелких до очень крупных капель, 350 мл.

SPRÜHFLASCHE ALU

D Alu Wassersprühflasche

Aus gebürstetem Aluminium, Spritzdüse individuell einstellbar - von super fein bis extra stark, 260 ml.

EN Alu water spray bottle

Made of brushed aluminium, spray nozzle can be individually adjusted - from extra fine to extra strong, 260 ml.

NL Aluminium watersproeiflesje

Uit geborsteld aluminium, sproeikop individueel instelbaar - van super fijn tot extra sterk, 260 ml.

F Vaporisateur d'eau Alu

En aluminium brossé, buse de vaporisation réglable individuellement, de super fin à extra fort, 260 ml.

RU Пульверизаторы алюминиевые

Пульверизатор из обработанного алюминия. Индивидуальное регулирование сопла - от очень мелких до очень крупных капель, 260 мл.



7001097 Alu
silber · silver · zilver ·
argent серебристый



7000462 Alu
schwarz · black ·
zwart · noir · чёрный

SPRÜHFLASCHE STAINLESS

D Alu Wassersprühflasche Stainless

Behälter aus gebürstetem Aluminium, Spritzdüse individuell einstellbar - von super fein bis extra stark, 18 cm, mit Ersatz-Sprühkopf, rostfrei, 300 ml.

EN Alu water spray bottle Stainless

Container of brushed aluminium, spray nozzle can be individually adjusted - from extra fine to extra strong, 18 cm, with a replacement spray-nozzle, stainless, 300 ml.

NL Aluminium watersproeiflesje Stainless

Reservoir uit geborsteld aluminium, sproeikop individueel instelbaar - van super fijn tot extra sterk, 18 cm, met extra sproeikop, roestvrij, 300 ml.

F Vaporisateur d'eau Alu Stainless

Réceptacle en aluminium brossé, buse de vaporisation réglable individuellement, de super fin à extra fort, 18 cm, avec une tête de vaporisation de rechange, inoxydable, 300 ml.

RU Пульверизаторы алюминиевые Stainless

Пульверизатор из обработанного алюминия. Индивидуальное регулирование сопла - от очень мелких до очень крупных капель, 18 см, со сменной головкой, нержавеющей, 300 мл.



7000456 Stainless
silber · silver · zilver ·
argent · серебристый

Mit Ersatz-Sprühkopf
With replacement spray-head
Met extra sproeikop
Avec une tête de vaporisation de rechange
Со сменной головкой



BESENSTIEL

D Besenstiel

Teleskopstiel aus Aluminium, mit Aufhänge-Öse, bis 150 cm.

Schwarz: passend zu Besen 3010649

Silber: passend zu Besen 3011785/6

EN Broom stick

Aluminium telescopic handle with a suspension eyelet, extendable to 150 cm.

Black: Fits the broom 3010649

Silver: Fits the broom 3011785/6

NL Bezemsteel

Telescoopsteel uit aluminium, met ophanghaak, uittrekbaar tot 150 cm.

Zwart: passend bij bezem 3010649

Zilver: passend bij bezem 3011785/6

F Manche à balai

Manche télescopique en aluminium, avec anneau de suspension, télescopique jusqu'à 150 cm.

Noir: assorti au balai 3010649

Argent: assorti au balai 3011785/6

RU Палка для швабры

Телескопическая ручка из алюминия, с подвесной проушиной, макс. длина 150 см.

Чёрная: Подходит для щёток 3010649

Серебристая: Подходит для щёток 3011785/6



150 cm



3011480 Besenstiel
silber · silver · zilver ·
argent · серебристая



3011786 Gummibesen
schwarz · black · zwart ·
noir · чёрная



3011785 Gummibesen
blau · blue · blauw ·
bleu · синяя



3010649 Sweeper
schwarz · black · zwart ·
noir · чёрная



7000106 Besenstiel
schwarz · black · zwart ·
noir · чёрная

**Kleiderbürste · Clothes brush ·
Kledingborstel · Brosse à habits ·
Щётка для одежды**

4,9 x 15 cm

3020357

schwarz
black
zwart
noir
черного
цвета



D Gummibesen

Ideal zum Abkehren von Staub und Haarresten vom Boden, 32 cm.

EN Rubber broom

Ideal for sweeping up dust and hair residue from the floor, 32 cm.

NL Rubberbezem

Ideaal voor het wegvegen van stof en haarresten van de vloer, 32 cm.

F Balai en caoutchouc

Idéal pour balayer poussières et cheveux coupés sur le sol, 32 cm.

RU Резиновая щётка

Идеальное средство для уборки пыли и волос с пола, 32 см.

D Gummibesen Sweeper

Mit Gummilippe am Besenrücken zum Abziehen von Wasser oder Schaum, 7 x 33 cm.

EN Rubber broom Sweeper

With rubber lip on the back of the broom for the drawing off of water or foam, 7 x 33 cm.

NL Rubberbezem Sweeper

Met rubberen lip aan de rug van de bezem voor het verwijderen van water of schuim, 7 x 33 cm.

F Balai en caoutchouc Sweeper

Avec raclette caoutchouc montée sur le dos du balai pour ramasser de l'eau ou de la mousse, 7 x 33 cm.

RU Резиновая щётка Sweeper

Швабра с резиновой полосой на тыльной стороне для уборки воды или пены, 7 x 33 см.

KABINETT-HANDSPIEGEL SMART GRIP

D Kabinett-Spiegel Smart Grip

Schwarze, gummierte Griffe für rutschfesten Halt und angenehmen Haltekomfort. Spiegelgröße: 210 x 290 mm.

EN Cabinet hand mirror Smart Grip

Black, rubberized handles for anti-slip grip and comfortable hold. Mirror size: 210 x 290 mm.

NL Kabinet handspiegel Smart Grip

Zwart, gegommerde grepen voor slipvast en comfortabel grip. Spiegel maat: 210 x 290 mm.

F Miroir de salon à main Smart Grip

Noir, poignée caoutchoutée pour antidérapant et confortable appui. Taille de miroir: 210 x 290 mm.

RU Зеркало для салона Smart Grip

Ручное зеркало, черного цвета, удобно держать в руке благодаря прорезиненной ручке. Размеры: 210 x 290 мм.



7001014 Smart Grip

KABINETT-HANDSPIEGEL MULTI GRIP

D Kabinett-Spiegel Multi Grip

Doppelt, leicht aufklappbar durch V-förmig gekrümmte Griffe, silber. Spiegelgröße: 210 x 290 mm.

EN Cabinet hand mirror Multi Grip

Double, easy folding thanks to the v-shape curved handles, silver. Mirror size: 210 x 290 mm.

NL Kabinet handspiegel Multi Grip

Dubbel, makkelijk opklapbaar door v-vormig gebogen grepen. Spiegel maat: 210 x 290 mm.

F Miroir de salon à main Multi Grip

Double, facile relevable à grace de poignées plies en forme de v. Taille de miroir: 210 x 290 mm.



7001013 Multi Grip

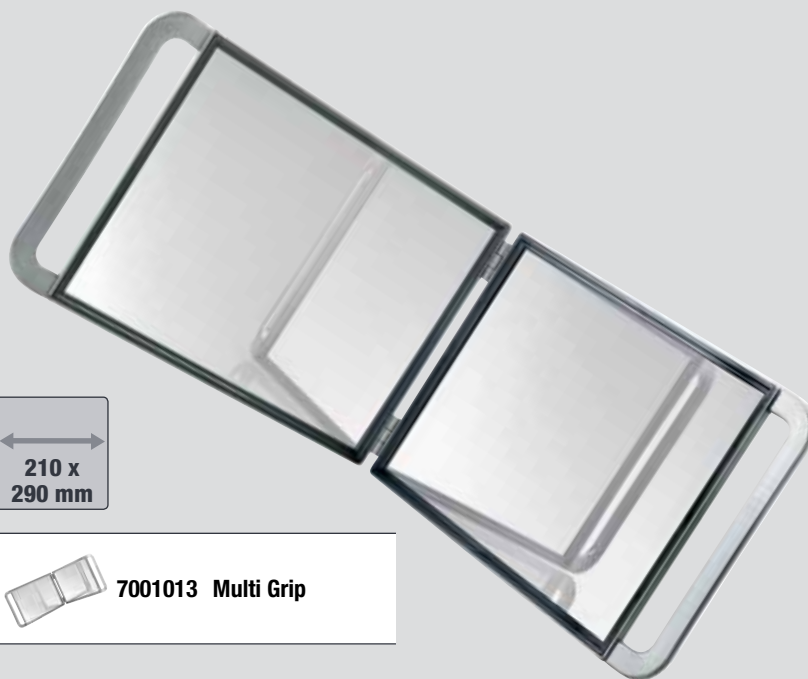

KOSMETIKSPIEGEL

D Kosmetikspiegel

EN Make-up mirror

NL Cosmeticspiegel

F Miroir d'esthéticienne

RU Косметическое зеркало



3012383 Ø 13 cm

Normalspiegel und 3-fache Vergrößerung · Regular mirror and triple magnification · Normale spiegel en 3-voudige vergroting · Miroir normal et agrandissement au 3 · Зеркальце с трехкратным увеличением

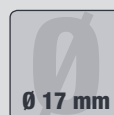

3012384 Ø 17 cm

Normalspiegel und 2-fache Vergrößerung · Regular mirror and double magnification · Normale spiegel en 2-voudige vergroting · Miroir normal et agrandissement au 2 · Зеркальце с двукратным увеличением

D Alle Kabinett-Handspiegel
Griff und Aufhängeöse, silberbelegt.

NL Alle kabinet-handspiegels
Greep en ophangoog, zilverbeleg.

RU Все ручные зеркала
С ручкой и проушиной
для подвешивания,
серебристо-матового цвета.

EN All gallery hand mirrors
Handle and hanging eye, silver coated.

F Miroirs à main de cabine
Manche et oeillet de suspension, argenté.

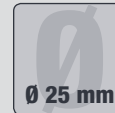

HANDSPIEGEL
Ø 25 mm

3011988 schwarz · black · zwart · noir · чёрное

METALLWANDHALTER

D Metallwandhalter

Inkl. Schrauben, passend zu 3011988

EN Metal wall mount

Incl. screws, fits 3011988

NL Metalen wandhouder

Incl. schroeven, passend bij 3011988

F Fixation murale en métal

Vis incluses, assorti au 3011988

RU Металлическое настенное крепление

В комплекте с шурупами, подходит к арт. 3011988

3011987 Metallwandhalter

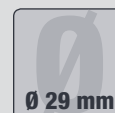

EXECUTIVE
Ø 29 mm

3011990 schwarz · black · zwart · noir · чёрное

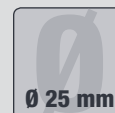

ELEGANT
Ø 25 mm

3011985 schwarz · black · zwart · noir · чёрное

3011986 silber · silver · zilver · argent · серебристое



RASIERMESSER

D Rasiermesser

+ 1 Klinge + 4 Aufsätze

EN Razor

+ 1 blade + 4 adapters

NL Scheermes

+ 1 mesje
+ 4 opzetstukken

F Rasoir

+ 1 lame + 4 garnitures

RU Клиновые бритвы

+ 1 лезвие + 4 насадки



7000401 Rasiermesser



7000400 Ersatzklingen

Ersatzklingen, 5 Stück · Spare blades, 5 pieces ·
Extra mesjes, 5 stuks · Lames de rechange, 5 unités ·
Запасные лезвия, 5 штук

FEATHER

D Feather Rasiermesser

Für alle modernen Trendfrisuren, zum Effilieren, Ausfedern, Rasieren usw. Komfortables Handling durch Lochgriff und Fingerstütze, Ergoform.

EN Feather razor

For all modern trend hairstyles, for thinning, shaving etc. Comfortable handling thanks to the hole grip and finger support, ergoform.

NL Scheermes Feather

Voor alle moderne trendkapsels, voor effilieren, raseren, etc. Comfortabel gebruik door greep met gat en vingersteun, ergoform.

F Rasoir Feather

Pour toutes les moderne en vogue coiffures, pour effiler, rasage etc. Comfortable usage à grâce de manche avec perforateur en support pour doigt, ergoforme.

RU Бритва Feather

Для всех видов модных причёсок: филировка, прореживание, бритьё. Очень удобна в работе, благодаря ручке с отверстием и упору для пальца. Эргономичная форма.



3050107 Feather
schwarz · black ·
zwart · noir · чёрная



3050164 Feather
pink · pink · pink
rose · розовые



3050019 Feather
silber · silver · zilver ·
argent · серебристая



3050165 Feather
aquablau · aqua blue · aqua
blauw · aqua bleu · аква-голубой



3050109 Feather Razor 3050177 Feather Rapid Cuts 3160020 Feather Effilier

Ersatzklingen, 10 Stück ·
Spare blades, 10 pieces ·
Extra mesjes, 10 stuks ·
Lames de rechange,
10 unités · Запасные
лезвия, 10 штук

ALAUNSTEIN

D Alaunstein

Der 100% natürliche Alaunstein wirkt antibakteriell, reinigend und heilend. Unparfümiert, frei von Aluminiumsalzen.

EN Alum stone

The 100% natural alum stone acts antibacterial, purifying and healing. Unscented, free from aluminium salts.

NL Aluinsteen

De 100% natuurlijke aluinsteen werkt antibacterieel, reinigend en curatief. Niet geïmpregneerd, vrij van aluminium zouten.

F Alunite

L'alunite 100% naturelle fait l'effet antibactérien, purifiant et curatif. Non parfumé, sans sel d'aluminium.

RU Квасцовый камень

Квасцовый камень, 100% природный минерал алуни́т, обладает антибактериальными, очищающими и заживляющими свойствами. Не содержит нитратов алюминия и парфюмированных добавок и консервантов.



3090037 Alaunstein

*



3090036

Zündholzform, 20 Stück · Matchstick form, 20 pieces · Lucifervorm, 20 stuks · En forme d'allumette, 20 unités · Палочки, 20 штук

*



3090035

In Bakelit-Hülse, 5 g · In Bakelite sleeve, 5 g · In bakeliethuls, 5 g · Dans douille en bakélite, 5 g · В футляре из бакелита, 5 г

BLUTSTILLER

D Blutstiller

EN Styptic pencil

NL Hemostatica

F Crayon hémostatique

RU Кровоостанавливающий карандаш

* Verpackungsbeispiel, Abweichungen im Verpackungsdesign möglich · Packaging example, deviations from the packaging design are possible · Verpakingsvoorbeeld, afwijkingen van het verpakingsdesign mogelijk · Exemple d'emballage, des différences dans le design de l'emballage sont possibles · Образец упаковки, возможны изменения в дизайне упаковки

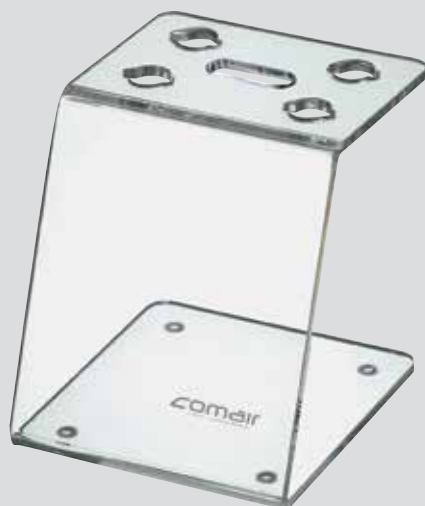

SCHERENBOY

D Scherenboy

EN Scissors Boy

NL Scharenboy

F Porte-ciseaux

RU Подставка для ножниц



3010063D Scherenboy

NACKENWEDEL

D Nackenwedel

Ziegenhaar, auch als Kosmetikpinsel verwendbar.

EN Neck duster

Goat's hair, also usable as cosmetic brush

NL Nekborstel

Geitenhaar, ook bruikbaar als cosmetische kwast.

F Broses éventails pour la nuque

Poil de chèvre, aussi utilisable comme pinceau de cosmétique.

RU Сметка для шеи

Козья шерсть, можно использовать как косметическую кисточку.



3020009 Jumbo
schwarz · black ·
zwart · noir · чёрная



3020011 Jumbo
blau · blue · blauw ·
bleu · синяя



3020010 Jumbo
rot · red · rood ·
rouge · красная



7000385 Comair
silber · silver · zilver ·
argent · серебристая

KRISTALL

D Nackenwedel Kristall

Ziegenhaar, Puder einfüllbar, 15 cm.

EN Neck duster Kristall

Goat's hair, possibility to fill in powder, 15 cm.

NL Nekborstel Kristall

Geitenhaar, poeder invulbaar, 15 cm.

F Broses éventails pour la nuque Kristall

Poil de chèvre, possibilité de remplir de poudre,
15 cm.

RU Сметка для шеи Kristall

Козья шерсть, с пузырьком для пудры 15 см.



7000386 Kristall



SOFT TOUCH

D Nackenwedel Soft Touch

Besonders weiche, abwaschbare Nylonborsten, Anti-Rutsch Gummigriff, schwarz, 14 cm.

EN Neck duster Soft Touch

Extra soft, washable nylon bristles, anti-slip rubber handle, black, 14 cm.

NL Nekborstel Soft Touch

Bijzonder zacht, afwasbaar nylon, antislip rubberen greep, zwart, 14 cm.

F Broses éventails pour la nuque Soft Touch

Poils en nylon particulièrement doux et lavables, poignée antidérapante en caoutchouc, noir, 14 cm.

RU Сметка для шеи Soft Touch

Очень мягкая, моющаяся нейлоновая щетина, прорезиненная рукоятка с противоскользящим покрытием, черного цвета, 14 см.



7001242 Soft Touch

schwarz · black · zwart · noir · чёрная

NECK DUSTER

D Nackenwedel Neck Duster

Mit stabilem Standfuß, Nylonborste.

EN Neck duster Neck Duster

With a stable foot, nylon bristle.

NL Nekborstel Neck Duster

Met stabiele standvoet, nylon borstel.

F Broses éventails pour la nuque Neck Duster

Avec pied très stable, poil en nylon.

RU Сметка для шеи Neck Duster

На устойчивой ножке, нейлоновая щетина.



7000095 Neck Duster

schwarz · black · zwart · noir · чёрная

GESICHTS-SCHUTZMASKE

D Gesichtsschutzmaske

Schützt das Gesicht zuverlässig vor Styling- oder Pflegeprodukten, aus Plastik.

EN Face protection mask

Reliably protects the face from styling or care products, made of plastic.

NL Bescherminingsmasker

Beschermert het gezicht betrouwbaar tegen styling- en verzorgingsproducten, uit plastic.

F Masque de protection du visage

Protège efficacement le visage contre les produits de coiffage et de soin, en matière plastique.

RU Защитная маска для лица

Надёжно защищает лицо от лака для волос и других средств укладки и ухода за волосами, из пластмассы.



3011768 Gesichtsschutzmaske





Material: Polyester
Material: Polyester
Materiaal: Polyester
Matériel: Polyester
Материал: Полиэстер



Material: Nylon
Material: Nylon
Materiaal: Nylon
Matériel: Nylon
Материал: Нейлон



Größe
Size
Grootte
Dimensions
Размеры

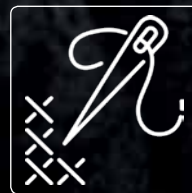

Bestickt
Embroidered
Bestikt
Brodé
С вышивкой



Made in EU
Made in EU
Geproduceerd in Europa
Fabriqué en Europe
Сделано в Евросоюзе

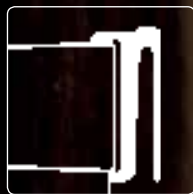

Hakenverschluss
Hook fastener
Haaksluiting
Fermeture à crochet
Застёжка на крючках



Klettverschluss
Velcro fastener
Klittenbandsluiting
Fermeture velcro
Застёжка - липучка



Druckknopf
Press stud
Drukknop
Bouton-pression
Застежка на кнопках



Verschluss mit Band
Ribbon fastener
Sluiting met band
Fermeture à sangle
Застёжка: На завязках



Antistatisch
Antistatic
Antistatische
Antistatique
Антистатическая



Wasserabweisend
Water-repellent
Waterafstotend
Hydrofuge
Водоотталкивающая

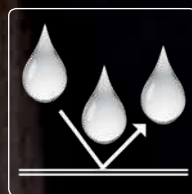

Wasserdicht
Waterproof
Waterdicht
Imperméable
Водонепроницаемая



LOVE

D Umhang Love

„Love is in the air everywhere I look around“. Leuchtend rosa aufgestickt, prangt der Schriftzug „Love“ am Vorderteil dieses schwarzen Umhangs. Haartrockner, Handspiegel, Schere und Haartrocknerkabel ergeben zusammengesetzt den Schriftzug. 100% Polyester, Hakenverschluss, wasserabweisend, antistatisch, mit Stickerei, 130 x 140 cm.

EN Cape Love

„Love is in the air everywhere I look around“. The word „Love“ is emblazoned in bright pink embroidery on the front of this black gown. When placed together, the word is also displayed on the hairdryer, hand mirror, scissors and hairdryer cable. 100% polyester, hook fastener, water-repellent, antistatic, with stitchery, 130 x 140 cm.

NL Umhang Love

„Love is in the air everywhere I look around“. In een opvallend roze kleur pronkt het opschrift „Love“ aan de voorkant van deze zwarte kapperscape. Haardroger, handspiegel, schaar en haardrogerkabel laten samen dit opschrift zien. 100% polyester, haaksluiting, waterafstotend, antistatisch, met borduursel, 130 x 140 cm.

F Cape Love

«Love is in the air everywhere I look around». Brodée en lettres roses lumineuses, l'inscription «Love» ressort sur le devant de cette cape noire. Le séchoir, le miroir, les ciseaux et le câble du séchoir composent ensemble l'inscription. 100% polyester, fermeture à crochet, imperméable, antistatique, brodé, 130 x 140 cm.

RU Накидка Love

«Love is in the air everywhere I look around». На лицевой стороне этой черной накидки сверкает изящно вышитая розовым надпись «Love». Надпись оригинально сложена из изображений фена, ручного зеркала, ножниц и кабеля фена. 100% полиэстер, застежка на крючках, водоотталкивающая, антистатическая, с вышивкой, с вышивкой, 130 x 140 см.



Textilien · Textiles · Textielen · Textile · Текстиль

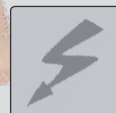

7001261 Love
schwarz · black ·
zwart · noir · чёрная



BARBER DENIM

D Umhang Barber Denim

Umhang aus robustem Material in modernem Denim-Look mit aufgesticktem Barber-Schriftzug. 100% Polyester, Hakenverschluss, wasserabweisend, antistatisch, 140 x 144 cm.

EN Cape Barber Denim

Cape made of robust material in a modern denim look with embroidered Barber logo. 100% polyester, hook closure, water-repellent, antistatic, 140 x 144 cm.

NL Kapmantel Barber Denim

Kapmantel van stevig materiaal in een moderne denim-look, met het opschrift Barber erop geborduurd. 100% polyester, haaksluiting, waterafstotend, antistatisch, 140 x 144 cm.

F Cape Barber Denim

Cape en matériau solide au look Denim moderne avec le mot Barber brodé dessus. 100 % polyester, fermeture à crochets, hydrofuge, antistatique, 140 x 144 cm.

RU Накидка Barber Denim

Пеньюар из прочного материала в современном джинсовом стиле с вышитой надписью «Barber». 100 % полиэстер, застежка на крючках, водоотталкивающий, антистатический, 140 x 144 см.

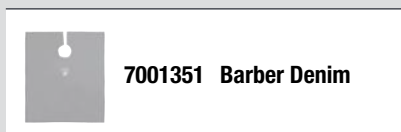



BARBER SHOP



Passend zu Barberhandtuch, Seite 200
 Suitable for barber's towel, page 200
 Passend bij barberhanddoek, pagina 200
 Assorti au serviette de rasage, page 200
 Подходит к полотенцу Барбер, стр. 200







Passend zu Barberhandtuch, Seite 200
Suitable for barber's towel, page 200
Passend bij barberhanddoek, pagina 200
Assorti au serviette de rasage, page 200
Подходит к полотенцу Барбер, стр. 200

BARBER

D Umhang Barber

Nylon, Hakenverschluss, wasserabweisend, antistatisch, 140 x 144 cm.

EN Cape Barber

Nylon, hook fastener, waterrepellent, antistatic, 140 x 144 cm.

NL Kapmantel Barber

Nylon, haaksluiting, waterafstotend, antistatisch, 140 x 144 cm.

F Cape Barber

Nylon, fermeture à crochet, imperméable, antistatique, 140 x 144 cm.

RU Накидка Barber

Нейлоновая, застежка на крючках, водоотталкивающая, антистатическая, 140 x 144 см.



7001268 Barber

schwarz/silber · black/silver · zwart/zilver
noir/argent · чёрная/серебристая



MOUSTACHE

D Umhang Moustache

100% Polyester, Hakenverschluss, elastischer Kragen, wasserdicht, antistatisch, 140 x 144 cm.

EN Cape Moustache

100% polyester, hook fastener, elastic collar, waterproof, antistatic, 140 x 144 cm.

NL Kapmantel Moustache

100% polyester, haaksluiting, waterdicht, antistatisch, 140 x 144 cm.

F Cape Moustache

100% polyester, fermeture à crochet, col élastique, imperméable, antistatique, 140 x 144 cm.

RU Накидка Moustache

100% полиэстер, застежка на крючках, эластичный воротник, водонепроницаемая, антистатическая, 140 x 144 см.

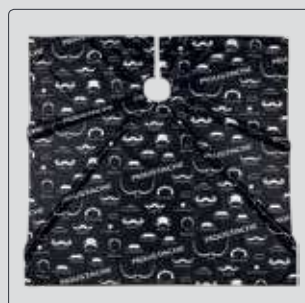

7001228 Moustache

schwarz / weiß · black / white ·
zwart / wit · noir / blanc · чёрно / белая

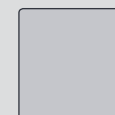

BARBER SKULL

D Umhang Barber Skull

Umhang in rockigem Barber-Totenkopf Design, Polyester, wasserabweisend, super leicht, Hakenverschluss, antistatisch, 127 x 147 cm.

EN Cape Barber Skull

Cape in rock n' roll barber-skull design. Polyester, water-repellent, super light, hook closure, antistatic 127 x 147 cm.

NL Kapmantel Barber Skull

Cape in rock barber-doodskep design, polyester, waterwerend, superlicht, haaksluiting, antistatisch, 127 x 147 cm.

F Cape Barber Skull

Cape avec design rock tête de mort et barbe, polyester, hydrofuge, super légère, fermeture à crochet, antistatique, 127 x 147 cm.

RU Накидка Barber Skull

Мужская накидка в рокерском стиле с черепом, полиэстер, водоотталкивающая, очень легкая, на крючке, антистатическая, 127 x 147 см.



7001272 Barber Skull

schwarz · black ·
zwart · noir · чёрная

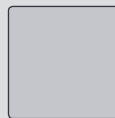

LADY SKULL

D Umhang Lady Skull

Umhang in rockigem Lady-Totenkopf Design, Polyester, wasserabweisend, super leicht, Hakenverschluss, antistatisch, 127 x 147 cm.

EN Cape Lady Skull

Cape in rock n' roll lady-skull design. Polyester, water-repellent, super light, hook closure, antistatic 127 x 147 cm.

NL Kapmantel Lady Skull

Cape in rock lady-doodskep design, polyester, waterwerend, superlicht, haaksluiting, antistatisch, 127 x 147 cm.

F Cape Lady Skull

Cape avec design rock tête de mort femme, polyester, hydrofuge, super légère, fermeture à crochet, antistatique, 127 x 147 cm.

RU Накидка Lady Skull

Женская накидка в рокерском стиле с черепом, полиэстер, водоотталкивающая, очень легкая, на крючке, антистатическая, 127 x 147 см.

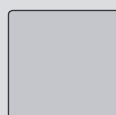

7001273 Lady Skull

schwarz · black ·
zwart · noir · чёрная



HAIRWORLD

D Umhang Hairworld

Softtouch, 100% Polyester, mit elastischem Kragen und Hakenverschluss, wasserabweisend, 135 x 143 cm.

EN Cape Hairworld

Softtouch, 100% polyester, with elastic collar with hook fastener, water repellent, 135 x 143 cm.

NL Kapmantel Hairworld

Softtouch, 100% polyester, met elastische kraag met haaksluiting, waterafwijzend, 135 x 143 cm.

F Cape Hairworld

Soft-touch, 100% polyester, avec col élastique à fermeture à crochet, hydrofuge, 135 x 143 cm.

RU Накидка Hairworld

Softtouch, 100% полиэстер, с эластичным воротником и застёжкой-крючком, водоотталкивающая, 135 x 143 см.

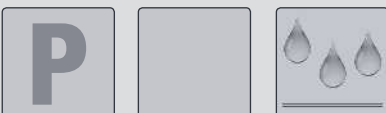

7000927 Hairworld

schwarz / weiß · black / white · zwart / wit · noir / blanc · чёрно / белая



DOTS

D Umhang Dots

100% Polyester, Hakenverschluss, wasserabweisend, antistatisch, 120 x 140 cm.

EN Cape Dots

100% polyester, hook fastener, water-repellent, antistatic, 120 x 140 cm.

NL Kapmantel Dots

100% polyester, haaksluiting, waterafstotend, antistatisch, 120 x 140 cm.

F Cape Dots

100% polyester, fermeture à crochet, imperméable, antistatique, 120 x 140 cm.

RU Накидка Dots

100% полиэстер, застежка на крючках, водоотталкивающая, антистатическая, 120 x 140 см.



7001153 Dots

schwarz · black ·
zwart · noir · чёрная

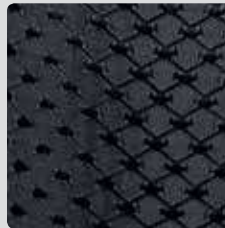

SKULL

D Umhang Skull

100% Polyester, Hakenverschluss, wasserabweisend, antistatisch, 130 x 140 cm.

EN Cape Skull

100% polyester, hook fastener, water-repellent, antistatic, 130 x 140 cm.

NL Kapmantel Skull

100% polyester, haaksluiting, waterafstotend, antistatisch, 130 x 140 cm.

F Cape Skull

100% polyester, fermeture à crochet, imperméable, antistatique, 130 x 140 cm.

RU Накидка Skull

100% полиэстер, застежка на крючках, водоотталкивающая, антистатическая, 130 x 140 см.



7001154 Skull

schwarz · black ·
zwart · noir · чёрная

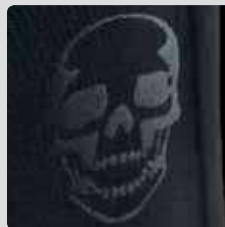
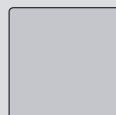



TOOLS

D Umhang Tools

100% Polyester, Hakenverschluss, elastischer Kragen, wasserabweisend, antistatisch, 130 x 140 cm.

EN Cape Tools

100% polyester, hook fastener, elastic collar, water-repellent, antistatic, 130 x 140 cm.

NL Kapmantel Tools

100% polyester, haaksluiting, waterafstotend, antistatisch, 130 x 140 cm.

F Cape Tools

100% polyester, fermeture à crochet, col élastique, imperméable, antistatique, 130 x 140 cm.

RU Накидка Tools

100% полиэстер, застежка на крючках, эластичный воротник, водоотталкивающая, антистатическая, 130 x 140 см.



7001229 Tools

schwarz · black ·
zwart · noir · чёрно

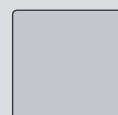

CUT & COLOR

D Umhang Cut & Color

70% Polyester, 30% PU, Hakenverschluss, mit Komfort-Armloch, wasserabweisend, antistatisch, 145 x 160 cm

EN Cape Cut & Color

70% polyester, 30% PU, hook fastener, with comfort armhole, water-repellent, antistatic, 145 x 160 cm

NL Kapmantel Cut & Color

70% polyester, 30% PU, haaksluiting, met comfort armopening, waterafstotend, antistatisch, 145 x 160 cm

F Cape Cut & Color

70% polyester, 30% PU, fermeture à crochet, avec trou confort pour les bras, imperméable, antistatique, 145 x 160 cm

RU Накидка Cut & Color

70% полиэстер, 30% PU, водоотталкивающая, с удобными отверстиями для рук, застежка на крючках, антистатическая, 145 x 160 см

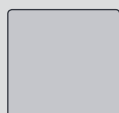
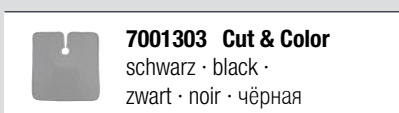

DUO

D Umhang Duo

Nylon, mit Druckknopf und Band, wasserabweisend, 138 x 178 cm.

EN Cape Duo

Nylon, with press stud and band, water-repellent, 138 x 178 cm.

NL Kapmantel Duo

Nylon, met drukknoop en band, waterafstotend, 138 x 178 cm.

F Cape Duo

Nylon, avec bouton-pression et cordon, imperméable, 138 x 178 cm.

RU Накидка Duo

Нейлоновая, с кнопкой и завязками, водоотталкивающая, 138 x 178 см.



Druckknopf & Band
Press stud & band
Drukknoop & band
Bouton-pression & cordon
С кнопкой и завязками



3040255 Duo
schwarz · black ·
zwart · noir · чёрная





DAILY

D Umhang Daily

Polyester, Hakenverschluss, hochwertiger Atelier-Haarschneideumhang mit Komfort-Armloch, gepaspelt, antistatisch, wasserabweisend, 128 x 150 cm.

EN Cape Daily

Polyester, with hook fastener, high quality studio hairstyling cape with comfort armhole, braided, antistatic, water-repellent, 128 x 150 cm.

NL Kapmantel Daily

Polyester, haaksluiting, hoogwaardige atelierkapperscape met comfort armopening, omgeboord, antistatisch, waterafstotend, 128 x 150 cm.

F Cape Daily

Polyester, fermeture à crochet, cape de coupe d'atelier haute qualité avec trou confort pour les bras, passepoilée, antistatique, imperméable, 128 x 150 cm.

RU Накидка Daily

Полиэстер, на крючках, высококачественная накидка для салонов с удобными отверстиями для рук, с кантом, антистатическая, водоотталкивающая, 128 x 150 см.

Komfort-Armloch
Comfort armhole
Comfort armopening
Trou confort pour les bras
Удобные отверстия
для рук



7000937 Daily

schwarz · black ·
zwart · noir · чёрная

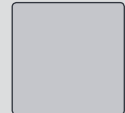

CRASH

D Umhang Crash

Nylon, Hakenverschluss, elastischer Kragen, wasserabweisend, 132 x 150 cm.

EN Cape Crash

Nylon, hook fasteners, elastic collar, water-repellent, 132 x 150 cm.

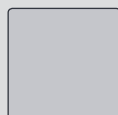

NL Kapmantel Crash

Nylon, haaksluiting, elastische kraag, waterafstotend, 132 x 150 cm.

F Cape Crash

Nylon, fermeture à crochet, col élastique, imperméable, 132 x 150 cm.

RU Накидка Crash

Нейлоновая, на крючках, эластичный воротник, водоотталкивающая, 132 x 150 см.



3040250 Crash

schwarz · black ·
zwart · noir · чёрная



3040249 Crash

grau · grey · grijs ·
gris · серая



3040248 Crash

dunkelblau · dark blue · donker-
blauw · bleu foncé · тёмно-синяя



3040251 Crash

weinrot · wine red · wijnrood ·
bordeaux · бордовая



SALON

D Umhang Salon

Nylon, uni, Hakenverschluss, elastischer Kragen, wasserabweisend, 110 x 140 cm.

EN Cape Salon

Nylon, unicoloured, hook fastener, elastic collar, water-repellent, 110 x 140 cm.

NL Kapmantel Salon

Nylon, effen, haaksluiting, elastische kraag, waterafstotend, 110 x 140 cm.

F Cape Salon

Nylon, uni, fermeture à crochet, col élastique, imperméable, 110 x 140 cm.

RU Накидка Salon

Нейлоновая, одноцветная, на крючках, эластичный воротник, водоотталкивающая, 110 x 140 см.



3040225 Salon

schwarz · black ·
zwart · noir · чёрная



HAIR

D Umhang Hair

Nylon, Klettverschluss, wasserabweisend, 110 x 140 cm.

EN Cape Hair

Nylon, velcro fastener, water-repellent, 110 x 140 cm.

NL Kapmantel Hair

Nylon, klittenbandsluiting, waterafstotend, 110 x 140 cm.

F Cape Hair

Nylon, fermeture velcro, imperméable, 110 x 140 cm.

RU Накидка Hair

Нейлоновая, с застёжкой-липучкой, водоотталкивающая, 110 x 140 см.



3040264 Hair

schwarz · black ·
zwart · noir · чёрная

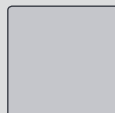

WERKZEUGMOTIV

D Umhang Werkzeugmotiv

Weichfolie, Klettverschluss, wasserdicht, 110 x 140 cm.

EN Cape Werkzeugmotiv

Soft foil, velcro fastener, waterproof, 110 x 140 cm.

NL Kapmantel Werkzeugmotiv

Zachte folie, klittenbandsluiting, waterdicht, 110 x 140 cm.

F Cape Werkzeugmotiv

Feuille souple, fermeture velcro, imperméable, 110 x 140 cm.

RU Накидка Werkzeugmotiv

Мягкая плёнка с застёжкой-липучкой, водонепроницаемая, 110 x 140 см.



3040325 Werkzeugmotiv
schwarz · black ·
zwart · noir · чёрная



3040326 Werkzeugmotiv
violett · violet · paars ·
violet · фиолетовая



3040324 Werkzeugmotiv
hot-pink · hot-pink · hot-pink ·
hot-pink · ярко-розовая



3040322 Werkzeugmotiv
blau · blue · blauw ·
bleu · синяя

PLASTIQUE

D Umhang Plastique

Weichfolie, Klettverschluss, wasserdicht, 110 x 140 cm.

EN Cape Plastique

Soft foil, velcro fastener, waterproof, 110 x 140 cm.

NL Kapmantel Plastique

Zachte folie, klittenbandsluiting, waterdicht, 110 x 140 cm.

F Cape Plastique

Feuille souple, fermeture velcro, imperméable, 110 x 140 cm.

RU Накидка Plastique

Мягкая плёнка, с застёжкой-липучкой, водонепроницаемая, 110 x 140 см.



3040277 Plastique
schwarz · black ·
zwart · noir · чёрная



3040278 Plastique
silber · silver · zilver ·
argent · серебристая



3040279 Plastique
weinrot · wine red · wijnrood ·
bordeaux · бордовая

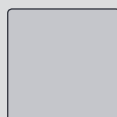

MESH

D Färbeschürze Mesh

50% Polyester, 50% PU, wasserabweisend, Netz-Rücken, 84 x 57 cm.

EN Dyeing apron Mesh

50% polyester, 50% PU, water-repellent, mesh back, 84 x 57 cm.

NL Verfschort Mesh

50% polyester, 50% PU, waterafstotend, net rug, 84 x 57 cm

F Tablier de coloration Mesh

50% polyester, 50% PU, imperméable, dos au filet, 84 x 57 cm

RU Фартук для окрашивания волос Mesh

50%полиэстер,50%PU,водоотталкивающая, спинка из ажурной сеточки, 84 x 57 см.



Universal verstellbar · Universal adjustable · Universeel verstelbaar · Réglage universel · Универсальный размер



7001308 Mesh
schwarz · black ·
zwart · noir · чёрная

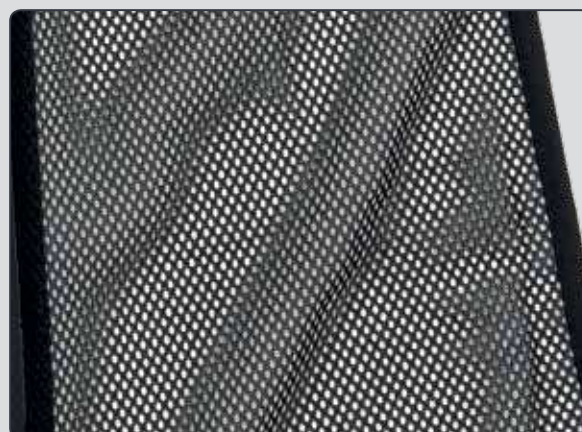

TOOLS

D Schneidedress Tools

100% Polyester, mit praktischer Werkzeugleiste und Tasche, variabler Bindeverschluss, wasserabweisend, antistatisch, 70 x 94 cm.

EN Hairdresser's dress Tools

100% polyester, with practical tool strap and pocket, variable tie closure, water-repellent, anti-static, 70 x 94 cm.

NL Kappersschort Tools

100% polyester, met praktische band om benodigdheden vast te houden en tas, variabele bindsluiting, waterafwijzend, antistatisch, 70 x 94 cm.

F Tablier Tools

100% polyester, avec barre pratique pour outils et pochette, fermeture à nouer réglable, hydrofuge, antistatique, 70 x 94 cm.

RU Парикмахерское платье Tools

100% полиэстер, с практичным отделением для инструментов и накладным карманом, застёжка регулируется по длине, материал водоотталкивающий, антистатичный, 70 x 94 см.

Passend zu Umhang Tools, Seite 184
Suitable for Cape Tools, page 184
Passend bij Kapmantel Tools, pagina 184
Assorti au cape Tools, page 184
Подходит к накидке Tools, стр. 184



7001230 Tools

schwarz · black ·
zwart · noir · чёрная

RELIEF

D Färbeschürze Relief

100% Polyester, aufgesetzte Tasche, wasserabweisend, antistatisch, knitterarm, 61 x 71 cm.

EN Dyeing apron Relief

100% polyester, patch pocket, water-repellent, antistatic, crease-resistant, 61 x 71 cm.



NL Verfschort Relief

100% polyester, opgezette zak, waterafstotend, antistatisch, kreukherstellend, 61 x 71 cm.

F Tablier de coloration Relief

100% polyester, poche appliquée, imperméable, antistatique, défroissable, 61 x 71 cm.

RU Фартук для окрашивания волос Relief

100% полиэстер, с накладным карманом, водоотталкивающий, антистатический, немнущийся, 61 x 71 см.

Universal verstellbar · Universal adjustable · Universeel verstelbaar · Réglage universel · Универсальный размер



7001094 Relief

schwarz · black ·
zwart · noir · чёрная



GOLD FACES



D Färbeschürze Gold Faces

Nylon, universal verstellbar, mit aufgesetzter Tasche, wasserabweisend, 58 x 71 cm.

EN Dyeing apron Gold Faces

Nylon, universal adjustable, with patch pocket, water-repellent, 58 x 71 cm.



Universal verstellbar
Universal adjustable
Universeel verstelbaar
Réglage universel
Универсальный
размер



NL Verfschort Gold Faces

Nylon, universeel verstelbaar, met opgezette zak, waterafstotend, 58 x 71 cm.

F Tablier de coloration Gold Faces

Nylon, réglage universel, avec poche appliquée, imperméable, 58 x 71 cm.

RU Фартук для окрашивания волос Gold Faces

Фартук нейлоновый, универсальный размер, с накладным карманом, водоотталкивающий. 58 x 71 см.



3040187 Gold Faces
schwarz · black ·
zwart · noir · чёрный

GOLD DESIGN



D Färbeschürze Gold Design

70% PU, 30% Polyester, mit Goldstickerei und aufgesetzter Tasche, wasserabweisend, 61 x 82 cm.

EN Dyeing apron Gold Design

70% PU, 30% Polyester, with gold embroidery and patch pocket, water-repellent, 61 x 82 cm.

NL Verfschort Gold Design

70% PU, 30% Polyester, en goudborduursel, met opgezette zak, waterafstotend, 61 x 82 cm.

F Tablier de coloration Gold Design

70% PU, 30% Polyester, avec broderies dorées et poche appliquée, imperméable, 61 x 82 cm.

RU Фартук для окрашивания волос Gold Design

70% Пу, 30% Полиэстер, с золотистой вышивкой, с накладным карманом, водоотталкивающий. 61 x 82 см.

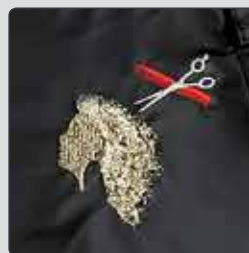

3040189 Gold Design
schwarz · black ·
zwart · noir · чёрный

PROTECTION

D Färbeschürze Protection

70% PVC, 30% Polyester, universal verstellbar, mit Taschen, wasserabweisend, 68 x 71 cm.

EN Dyeing apron Protection

70% PVC, 30% Polyester, universal adjustable, with pockets, water-repellent, 68 x 71 cm.

NL Verfschort Protection

70% PVC, 30% Polyester, universeel verstelbaar, met zakken, waterafstotend, 68 x 71 cm.

F Tablier de coloration Protection

70% PVC, 30% Polyester, réglage universel, à poches, imperméable, 68 x 71 cm.

RU Фартук для окрашивания волос Protection

70% ПВХ, 30% Полиэстер, универсальный размер, с карманами, водоотталкивающий. 68 x 71 cm.



3040190 Protection
schwarz · black ·
zwart · noir · чёрный



Universal verstellbar
Universal adjustable
Universeel verstelbaar
Réglage universel
Универсальный
размер



CHROM

D Färbeschürze Chrom

Nylon, mit Tasche, unisex, wasserabweisend, 86 x 66 cm.

EN Dyeing apron Chrom

Nylon, with pocket, water-repellent, unisex, 86 x 66 cm.

NL Verfschort Chrom

Nylon, met zak, waterafstotend, unisex, 86 x 66 cm.

F Tablier de coloration Chrom

Nylon, avec poche appliquée, unisex, imperméable, 86 x 66 cm.

RU Фартук для окрашивания волос Chrom

Нейлоновый фартук, с накладным карманом, unisex, водоотталкивающий, 86 x 66 см.



7000477 Chrom
anthrazit · anthracite · antraciet
anthracite · антрацит



BALLERINA & SPACE FLIGHT

D Kinderumhang Ballerina & Space Flight

Kinderumhang für kleine Prinzessinnen und Astronauten, Polyester, wasserabweisend, super leicht, Hakenverschluss, antistatisch, 90 x 124,5 cm.

EN Children's cape Ballerina & Space Flight

Children's cape for little princesses and astronauts, polyester, water-repellent, super light, hook closure, antistatic, 90 x 124,5 cm.

NL Kinder-cape Ballerina & Space Flight

Kindercape voor kleine prinsessen en astronauten, polyester, waterwerend, superlicht, haaksluiting, antistatisch, 90 x 124,5 cm.

F Cape pour enfant Ballerina & Space Flight

Cape enfant pour petites princesses et astronautes, polyester, hydrofuge, super légère, fermeture à crochet, antistatique, 90 x 124,5 cm.

RU Детские накидки Ballerina и Space Flight

Детская накидка для маленьких принцесс и астронавтов, полиэстер, водоотталкивающая, очень легкая, на крючке, антистатическая, 90 x 124,5 см.



7001266 Ballerina



7001265 Space Flight

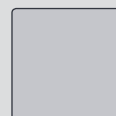
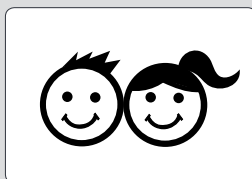

ANIMAL FARM

D Kinderumhang Animal Farm

Polyester, mit Band, wasserabweisend,
90 x 125 cm.

EN Children's cape Animal Farm

Polyester, with band, water-repellent,
90 x 125 cm.

NL Kinder-cape Animal Farm

Polyester, met band, waterafstotend,
90 x 125 cm.

F Cape pour enfant Animal Farm

Polyester, avec cordon, imperméable,
90 x 125 cm.

RU Детские накидки Animal Farm

Полиэстер, на завязках, водоотталкивающая,
90 x 125 см.

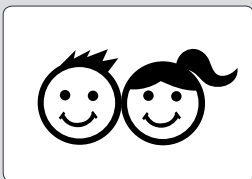

KALTWELLHAUBEN



3040008 Kaltwellhaube
pink · pink · pink · fuchsia · розовый

3040011 Kaltwellhaube
hellblau · light blue · lichtblauw ·
bleu clair · голубой

3040013 Kaltwellhaube
schwarz · black · zwart · noir · чёрный

3040014 Kaltwellhaube
mittelblau · medium blue · middelblauw ·
bleu moyen · синий



D Kaltwellhauben

PVC, Klettverschluss, uni,
wasserabweisend, Aqua stop.

EN Cold wave hood

PVC, velcro fastener, unicoloured,
waterproof, aqua stop.

NL Cold wave-kappen

PVC, klittenbandsluiting, effen,
waterafstotend, aqua stop.

F Casque Kaltwell

PVC, fermeture velcro, uni, imperméable, aqua stop.

RU Колпак для холодной завивки

PVC, с застёжкой-липучкой,
одноцветный, водонепроницаемый,
aqua stop.



3040193 Crash
flieder · lilac · sering · mauve · фиолетовая

3040194 Crash
grau · grey · grijs · gris · серая

3040195 Crash
hellgrün · light green · lichtgroen ·
vert clair · светло-зелёная

3040202 Crash
weiß · white · wit · blanc · белая

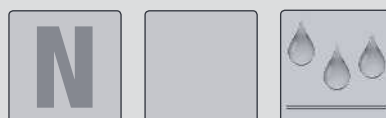

CRASH

D Frisierumhang Crash

Nylon, Klettverschluss, wasserabweisend,
85 x 85 cm.

EN Styling cape Crash

Nylon, velcro fastener, water-repellent, 85 x 85 cm.

NL Kapmantel Crash

Nylon, klittenbandsluiting,
waterafstotend, 85 x 85 cm.

F Cape de coiffure Crash

Nylon, fermeture velcro,
imperméable, 85 x 85 cm.

RU Накидка Crash

Нейлоновая, с застёжкой-липучкой,
водоотталкивающая, 85 x 85 см.



SCHNEIDEKRAGEN

D Schneidekragen XL

Extra lang, antistatisch und schwarz. Antirutschhilfe durch Beschwerungs-Platten im Schulterbereich. Rückseite wasserdicht. 57 x 50 cm.

EN Cutting collars XL

Extra long, anti-static and black. Anti-slip support from weighting plates in shoulder area. Waterproof reverse side. 57 x 50 cm.

NL Knipkraag XL

Extra lang, antistatisch en zwart. Bescherming tegen het slippen door plaatjes rond de schouders. De rugzijde is waterdicht. 57 x 50 cm.

F Cape de coupe XL

Extra long, antistatique et noir. Aide antidérapante par plaques lestées sur les épaules. Dos imperméable. 57 x 50 cm.

RU Воротник для стрижки волос XL

Удлиненная, с антистатической защитой, цвет: черный. Защита от скольжения благодаря пластинкам-утяжелителям в плечевой зоне. Задняя сторона непромокаемая. 57 x 50 см.

3010342 Schneidekragen XL
schwarz · black · zwart · noir · чёрный



D Schneidekragen

Zum Schutz von Handtuch oder Umhang beim Haare schneiden.

EN Cutting collars

To protect the towel or cape when cutting hair.

NL Knipkraag

Ter bescherming van handdoek of omhang bij het kappen.

F Cape de coupe

Pour protéger la serviette ou la cape à coupe pendant la coupe des cheveux.

RU Воротник для стрижки

Для защиты полотенца или накидки при стрижке волос.

3012370 Schneidekragen
schwarz · black · zwart · noir · чёрный



D Halsschutzschale

Plastik, 264 x 260 x 68 mm.

EN Neck tray

Plastic, 264 x 260 x 68 mm.

NL Nekbeschermingsschaaltje

Plastic, 264 x 260 x 68 mm.

F Cuvette douceur pour le cou

Plastique, 264 x 260 x 68 mm.

RU Лоток для защиты шеи

Пластмассовый, 264 x 260 x 68 мм.

3011906 Halsschutzschale
schwarz · black · zwart · noir · чёрный



D Halsschutzschale Soft Neck Tray

Besonders weich, 340 x 300 mm.

EN Neck tray Soft Neck Tray

Particularly soft, 340 x 300 mm.

NL Nekbeschermingsschaaltje Soft Neck Tray

Extra zacht, 340 x 300 mm.

F Cuvette douceur pour le cou Soft Neck Tray

Particulièrement doux, 340 x 300 mm.

RU Лоток для защиты шеи Soft Neck Tray

Особо мягкий, 340 x 300 мм.

3011907 Soft Neck Tray
schwarz · black · zwart · noir · чёрный



ESSENTIALS

D Kabinethandtücher Essentials

Frottier aus 100% Baumwolle, ca. 360 g/m², besonders weich und flauschig, ideal für den täglichen Friseurgebrauch, extra saugfähig, licht- und waschechter Farbstoff verarbeitet, farbecht, erhältlich in 7 verschiedenen Farben. Made in Europe.

EN Salon Towels Essentials

Terrycloth made from 100% cotton, approx. 360 g/m², particularly soft and fluffy, ideal for daily salon use, extra absorbent, tinted with fadeless light- and colourfast dye, available in 7 different colours. Made in Europe.

NL Badhanddoeken Essentials

Badhanddoek van 100% katoen, ca. 360 g/m², bijzonder zacht en wollig, ideaal voor dagelijks gebruik in de salon. Extra zuigkracht en door de gebruikte kleurstof bestand tegen licht en wassen. Kleurecht en beschikbaar in zeven verschillende kleuren. Made in Europe.

F Serviettes de salon Essentials

Tissu éponge 100% coton, env. 360 g/m², particulièrement doux et moelleux, idéal pour l'usage quotidien des coiffeurs, extra-absorbant, tissu grand-teint et anti-tache, décliné en 7 coloris différents. Fabriqué en Europe.

RU Полотенца Essentials

Махровые полотенца из 100% хлопка, около 360 г/м², очень мягкие и пушистые, идеальны для ежедневной работы парикмахера, повышенная впитываемость, обработаны светопрочным и прочным красителем, сохраняют свой цвет после стирки, имеются в 7 различных цветах, сделано в Европе.

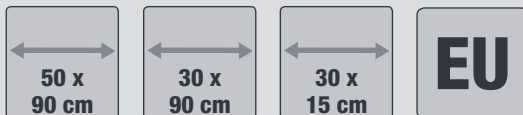



schwarz
black
zwart
noir
чёрный

50 x 90 cm
3er Set · Set of 3 ·
set van 3 · set de
3 · Комплект из
3 штук
7001339



weiß
white
wit
blanc
белый

50 x 90 cm
3er Set · Set of 3 ·
set van 3 · set de
3 · Комплект из
из 3 штук
7001341



anthrazit
anthracite
anthracite
anthracite
антрацит

50 x 90 cm
3er Set · Set of 3 ·
set van 3 · set de
3 · Комплект из
из 3 штук
7001340



himbeere
raspberry
framboos
framboise
малиновый

50 x 90 cm
3er Set · Set of 3 ·
set van 3 · set de
3 · Комплект из
3 штук
7001343



smaragdgrün
emerald green
smaragdgroen
vert émeraude
изумруд

50 x 90 cm
3er Set · Set of 3 ·
set van 3 · set de
3 · Комплект из
из 3 штук
7001344

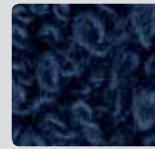

dunkelblau
dark blue
donkerblauw
bleu foncé
тёмно-синий

50 x 90 cm
3er Set · Set of 3 ·
set van 3 · set de
3 · Комплект из
из 3 штук
7001345

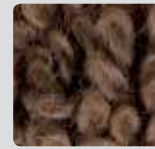

marone
chestnut
marron
marron
бордовый

50 x 90 cm
3er Set · Set of 3 ·
set van 3 · set de
3 · Комплект из
из 3 штук
7001342



schwarz
black
zwart
noir
чёрный

30 x 90 cm
3er Set · Set of 3 ·
set van 3 · set de
3 · Комплект из
3 штук
7001332



weiß
white
wit
blanc
белый

30 x 90 cm
3er Set · Set of 3 ·
set van 3 · set de
3 · Комплект из
3 штук
7001334



anthrazit
anthracite
anthracite
anthracite
антрацит

30 x 90 cm
3er Set · Set of 3 ·
set van 3 · set de
3 · Комплект из
3 штук
7001333

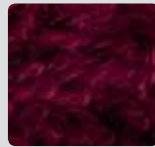

himbeere
raspberry
framboos
framboise
малиновый

30 x 90 cm
3er Set · Set of 3 ·
set van 3 · set de
3 · Комплект из
3 штук
7001336



smaragdgrün
emerald green
smaragdgroen
vert émeraude
изумруд

30 x 90 cm
3er Set · Set of 3 ·
set van 3 · set de
3 · Комплект из
3 штук
7001337

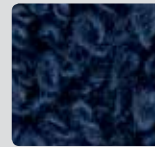

dunkelblau
dark blue
donkerblauw
bleu foncé
тёмно-синий

30 x 90 cm
3er Set · Set of 3 ·
set van 3 · set de
3 · Комплект из
3 штук
7001338

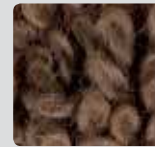

marone
chestnut
marron
marron
бордовый

30 x 90 cm
3er Set · Set of 3 ·
set van 3 · set de
3 · Комплект из
из 3 штук
7001335

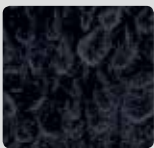

schwarz
black
zwart
noir
чёрный

30 x 15 cm
10er Set · Set of 10 ·
set van 10 · set de
10 · Комплект из
10 штук
7001198



weiß
white
wit
blanc
белый

30 x 15 cm
10er Set · Set of 10 ·
set van 10 · set de
10 · Комплект из
10 штук
7001200

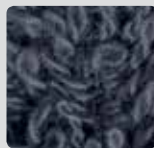

anthrazit
anthracite
anthracite
anthracite
антрацит

30 x 15 cm
10er Set · Set of 10 ·
set van 10 · set de
10 · Комплект из
10 штук
7001199



BARBERHANDTUCH

D Barberhandtuch

Barberhandtuch aus 100% Baumwolle, ca. 360 g/m², extra weich, mit coolem Aufdruck, spezielle Barber Größe 25 x 70 cm, schwarz. Made in Europe.

EN Barber's towel

Barber's towel made from 100% cotton, approx. 360 g/m², extra soft, with cool imprint, special barber's size 25 x 70 cm, black. Made in Europe.

NL Barberhanddoek

Barberhanddoek van 100% katoen, ca. 360 g/m², extra zacht, met coole print, speciale kappersgrootte 25 x 70 cm, zwart. Made in Europe.

F Serviette de rasage

Serviette de rasage en 100% coton, env. 360 g/m², ultra douce, avec impression sympa, dimensions spéciales pour rasage 25 x 70 cm, noir. Fabriqué en Europe.

RU RU Полотенце для барберов

Парикмахерское полотенце из 100% хлопка, около 360 г/м², очень мягкое, с красивой набивкой, специальный размер для парикмахерских 25 x 70 см, чёрный. Сделано в Европе.

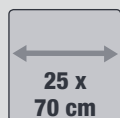

7001209 Barberhandtuch
schwarz · black ·
zwart · noir · чёрный



Passend zu Barber Umhängen, Seite 179-181
Suitable for barber capes, page 179-181
Passend bij Barber Kapmantel, pagina 179-181
Assorti au capes «Barber», page 179-181
Подходят к накидкам Barber, стр. 179-181



HAIR PATCH

D Hair Patch Men's Grooming

Die Alternative zur klassischen Abteilklammer. Einfach in der Anwendung und besonders für kurzes Haar geeignet. Dank dem haftenden Klettband mit Widerhaken (ähnlich Klettverschluss) wird das Haar optimal fixiert und beim Schneiden von Undercuts, Line-Ups oder anderen Schneidetechniken unter Kontrolle gehalten. Maß je Hair Patch: ca. 11,5 x 5 cm.

EN Hair Patch Men's Grooming

The alternative to the classic compartment clamp. Easy to use and especially suitable for short hair. Thanks to the adhesive hook-and-loop tape with barbs (similar to hook-and-pile fastener), the hair is optimally fixed and kept under control when cutting undercuts, line-ups or other cutting techniques. Size per hair patch: approx. 11.5 x 5 cm.

NL Hair Patch Men's Grooming

Hét alternatief voor de klassieke hairclip. Simpel te gebruiken en vooral geschikt voor kort haar. Dankzij het klittenband met weerhaken (vergelijkbaar met een klittenbandsluiting) wordt het haar optimaal gefixeerd en op zijn plek gehouden bij het knippen van undercuts, line-ups en andere kniptechnieken. Maat per hair-patch: ca. 11,5 x 5 cm.

F Hair Patch Men's Grooming

L'alternative aux pincés pélican classiques. Facile à utiliser et particulièrement adaptée aux cheveux courts. Grâce à la bande velcro adhésive avec crochets (semblable à une fermeture velcro), les cheveux sont attachés de façon optimale et restent sous contrôle lors de la coupe, des coupes undercut, des dégradés et autres techniques de coiffure. Dimension par mèche de cheveux : env. 11,5 x 5 cm.

RU Hair Patch Men's Grooming

Альтернатива классическому разделительному зажиму для волос. Проста в использовании, особенно подходит для коротких волос. Благодаря прилипающей ленте с крючками (принцип застежки-липучки) волосы надежно фиксируются и при стрижке андеркат, вырезании линий или при работе в других техниках стрижки удерживаются под контролем. Размер заколки-липучки: около 11,5 x 5 см.



7001352 Hair Patch
schwarz · black ·
zwart · noir · чёрная

07 BÜRSTEN Brushes · Borstels · Brosses · Брашинги



Nylonborsten
Nylon bristles
Nylonhaar
Poils en nylon
С нейлоновой щетиной

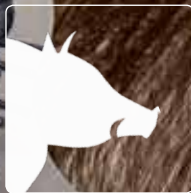

Wildschweinborste
Boar bristles
Wild-zwijnhaar
Poils de sanglier
Со щетиной дикого кабана

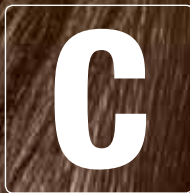

Kupferstifte
Copper pins
Koperen pinnetjes
Tiges en cuivre
Медные шпильки

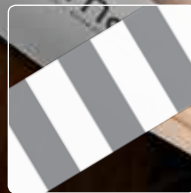

Mischborste
Mixed bristles
Mengborstel
Crin de brosse mélangé
Смешанная щетина



Naturborste
Natural bristles
Natuurhaar
Brosse naturelle
С натуральной щетиной



Keramikkörper
Ceramic body
Keramisch lichaam
Corps en céramique
Керамический корпус

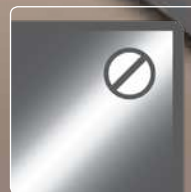

Metall-Körper
Metal body
Metalen corpus
Corps métallique
Металлический корпус

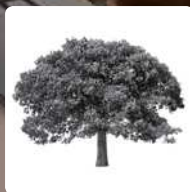

Holz-Körper
Wooden body
Houten corpus
Corps en bois
Деревянный корпус



Kunststoff-Körper
Plastic body
Kunststof corpus
Corps en matière plastique
Пластмассовый корпус



Mit Noppen
With knobs
Met noppen
Avec nopes
С шариками



Mit Aufhänge-Öse
With suspension eye
Met ophang oog
Avec boucle d'accrochage
С проушиной для подвешивания



Mit herausnehmbarer Abteilstitze
With detachable partition pin
Met uitneembare afdeelspits
Avec un rangement pour broches amovible
С вынимающейся спицей для разделения прядей

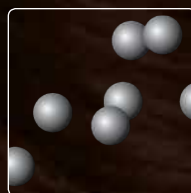

Ionen-Technologie
Ionic technology
Ionentechnologie
Technologie ionique
Ионная технология



Antistatisch
Antistatic
Antistatisch
Antistatique
Антистатическая



BLACK TOUCH

D Profi-Rundbürste Black Touch

Die professionelle Rundbürste besticht durch ihr elegantes Design. Die sich schnell erwärmende Metallhülse sorgt für eine optimale Wärmeverteilung beim Styling und reduziert somit die Trockenzeit der Haare. Die Nylonborsten sorgen für glänzendes und seidiges Haar und verhindern eine statische Aufladung. Perfekte Handlichkeit dank des Soft-Touch Griffes mit Anti-Rutsch Effekt.

EN Professional round brush Black Touch

The professional round brush captivates with its elegant design. The fast heating metal barrel ensures optimal heat distribution when styling, thereby reducing the hair drying time. The nylon bristles leave the hair smooth and silky and prevent static charge. The soft-touch handle with non-slip finish allows for perfect handling.



7001166 Black Touch
Ø 25 mm



7001167 Black Touch
Ø 31 mm



7001168 Black Touch
Ø 43 mm

NL Professionele rondborstel Black Touch

De professionele rondborstel overtuigt door zijn elegante ontwerp. De metalen huls wordt snel warm en zorgt voor een optimale warmteverdeling bij het stylen, waardoor de droogtijd van het haar gereduceerd wordt. De nylonborstel zorgt voor glanzend zijdeachtig haar en verhindert statische oplading. Perfecte handzaamheid dankzij een zacht antisliphandvat.

F La brosse à cheveux ronde professionnelle Black Touch

La brosse ronde professionnelle séduit par son design élégant. Son corps en métal diffuse rapidement la chaleur, la répartit de manière optimale lors du coiffage et réduit ainsi le dessèchement des cheveux. Les poils en nylon redonnent aux cheveux brillance et souplesse et réduisent l'électricité statique. Le manche antidérapant doux au toucher assure une maniabilité parfaite de la brosse.

RU Профессиональный брашинг Black Touch

Профессиональная круглая щетка подкупает своим элегантным дизайном. Быстро нагревающаяся металлическая трубка обеспечивает оптимальное распределение тепла при укладке и таким образом сокращает время просушивания волос. Нейлоновые штырьки придают волосам блеск и шелковистость и препятствуют возникновению электризации волос. Идеальное удобство в обращении благодаря мягкой ручке с эффектом антискольжения.

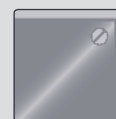

Passend zu Paddle Brush „Black Touch“, Seite 217
Suitable for Paddle Brush „Black Touch“, page 217
Passend bij Paddle Brush „Black Touch“, pagina 217
Assorti au Paddle Brush «Black Touch», page 217
Подходит к расчёске Paddle «Black Touch», стр. 217



CERAMIC GREY

D Föhnbürste Ceramic Grey

Keramikkörper mit Nylonborsten für eine gleichmäßige und schnelle Wärmeverteilung über den gesamten Bürstenkörper. Durch die Nylonborsten wird die Schuppenschicht während des Trocknens gut geglättet und das Haar erhält einen seidigen Glanz. Der leichte Schaumstoffgriff ermöglicht ein ermüdungsfreies Stylen.

EN Round styler Ceramic Grey

Ceramic body with nylon bristles, for a uniform and quick heat distribution along the entire brush body. Due to the nylon bristles the cuticle layer is smoothed well during drying and the hair gets a shiny glow. The lightweight foam handle enables fatigue-proof styling.

NL Föhnborstel Ceramic Grey

Keramisch lichaam met nylon borstels voor een gelijkmatige en snelle warmteverdeling over het volledige borstelcorpus. Door de nylonborstels wordt het schilferlaag terwijl het drogen goed glad gemaakt en het haar krijgt een zijde glans. De lichte schuimgreep maakt een vermoeidheidsvrije styling mogelijk.

F Brosse à brushing Ceramic Grey

Corps en céramique avec poils en nylon, pour une diffusion uniforme et vite de la chaleur sur la totalité du corps de la brosse. Les tiges en nylon lissent

la couche de pellicules pendant le séchage et les cheveux obtiennent un éclat soyeux. La légère poignée en mousse permet de coiffer facilement.

RU Круглая щётка для сушки феном Ceramic Grey

Керамический корпус с нейлоновой щетиной для равномерного и быстрого распределения тепла по всему корпусу щетки. Благодаря нейлоновой щетине чешуйчатый слой во время сушки хорошо разглаживается и волосы получают шелковистый блеск. Благодаря ручке из пеноматериала рука не устает в процессе укладки.



- 7000004**
Ø 20/33 mm
- 7000005**
Ø 25/40 mm
- 7000006**
Ø 33/50 mm
- 7000007**
Ø 43/60 mm
- 7000008**
Ø 53/75 mm



ION CERAMIC

D Föhnbürste Ion Ceramic

Keramikkörper mit Nylonborsten für eine gleichmäßige Wärmeverteilung über den gesamten Bürstenkörper und schnelleres Trocknen der Haare. Durch die Nylonborsten wird die Schuppenschicht während des Trocknens gut geglättet, das Haar erhält einen seidigen Glanz und die statische Aufladung wird reduziert.

EN Round styler Ion Ceramic

Ceramic body with nylon bristles, for a uniform heat distribution along the entire brush body and faster drying of the hair. Due to the nylon bristles the cuticle layer is smoothed well during drying, the hair gets a shiny glow and the static charge is reduced.

NL Föhnborstel Ion Ceramic

Keramisch lichaam met nylon borstels, voor een gelijkmatige warmteverdeling over het volledige borstelcorpus en sneller drogen van het haar. Door de nylonborstels wordt het schilferlaag terwijl het drogen goed glad gemaakt, het haar krijgt een zijde glans en de statische oplading wordt verminderd.

F Brosse à brushing Ion Ceramic

Corps en céramique avec poils en nylon, pour une diffusion uniforme de la chaleur sur la totalité du corps de la brosse et plus vite séchent

des cheveux. Les tiges en nylon lissent la couche de pellicules pendant le séchage, les cheveux obtiennent un éclat soyeux et l'électricité statique est réduite.



RU Круглая щётка для сушки феном Ion Ceramic

Керамический корпус с нейлоновой щетиной для равномерного распределения тепла по всему корпусу щетки и быстрой сушки волос. Благодаря нейлоновой щетине чешуйчатый слой во время сушки хорошо разглаживается, волосы получают шелковистый блеск, нейтрализуется статическое электричество.

- 7000014**
Ø 16/29 mm
- 7000015**
Ø 25/38 mm
- 7000016**
Ø 34/49 mm
- 7000017**
Ø 44/58 mm
- 7000018**
Ø 56/76 mm



CONCAVE

D Profi-Rundbürste Concave

Innovative Keramikhülse für perfektes Styling durch perfekte Anpassung an die Kopfform und antistatische Nylonborsten für glänzendes und seidiges Haar. Perfekt ausbalanciert und sicher im Griff. Das Geheimnis: die Haare laufen beim Durchbürsten in der Mitte zusammen.



7000913
Ø 43 mm
7000915
Ø 53 mm

EN Professional round brush Concave

Innovative ceramic sleeve for a perfect styling due to perfect adaptation to the shape of the head and antistatic nylon bristles for glossy and silky hair. Perfectly balanced and a secure hold. The secret: when it is brushed through, the hair comes together in the middle.

NL Professionele rondborstel Concave

Innovatieve keramische huls voor een perfecte styling door perfecte aanpassing aan de vorm van het hoofd en antistatische nylon borstels



voor zijdeglanzend haar. Perfect uitgebalanceerd en met veilige greep. Het geheim: de haren komen bij het doorborstelen in het midden samen.

F La brosse à cheveux ronde professionnelle Concave

Avec corps en céramique innovateur pour un styling parfait de par une adaptation parfaite à la forme de la tête et de par des poils en nylon antistatiques pour avoir des cheveux resplendissants et soyeux. Parfaitement équilibrée et facilement maniable. Le secret: lors du brossage les cheveux convergent vers le milieu.

RU Профессиональный брашинг Concave

Брашинг для укладки волос. Инновационный корпус с керамическим покрытием. Корпус брашинга имеет вогнутую форму, тем самым идеально повторяет контуры головы во время укладки. Антистатические нейлоновые штырьки обеспечивают блеск и шелковистость ваших волос. Щетка идеально сбалансирована и удобно лежит в руке. Секрет: при прохождении щеткой по волосам во время укладки, пряди волос сходятся к середине.

Haare laufen mittig zusammen.
Hair comes together in the middle.
Haren komen in het midden samen.
Les cheveux convergent vers le milieu.
При прохождении щеткой по волосам, волосы сходятся к середине.



PROFI

D Föhnbürste Profi

Profi-Rundbürste mit Nylonborsten auf Metallhülse.



EN Round styler Profi

Professional round brush with nylon bristles on a metal sleeve.

NL Föhnborstel Profi

Professionele rondborstel met nylonborstels op metaalhuls.

F Brosse à brushing Profi

Brosse ronde professionnelle avec des poils en nylon sur un tube en métal.

RU Круглая щётка для сушки феном Profi

Профессиональный брашинг с нейлоновыми штырьками, металлический корпус.



3020474
Ø 12/21 mm
3020475
Ø 16/27 mm
3020476
Ø 25/38 mm
3020477
Ø 33/48 mm
3020480
Ø 42/60 mm
3020481
Ø 53/70 mm



PURPLE PINK

D Profi-Rundbürste Purple Pink

Mit ionischen Nylonborsten auf einer luftdurchlässigen Keramikhülse. Diese Bürste zeigt Ihnen durch Farbveränderungen die ideale Stylingtemperatur für die Haare an. Der keramikbeschichtete Körper verteilt die Föhnwärme optimal und die ionischen Nylonborsten reduzieren die statische Aufladung – für Haare mit seidigem Glanz.

EN Professional round brush Purple Pink

With ionic nylon bristles on an air-permeable ceramic sleeve. This brush shows you the ideal styling temperature for the hair by a change of colour. The ceramic-coated body ensures an optimal distribution of the drying heat and the ionic nylon bristles reduce static charge – for hair with a silky gloss.

NL Professionele rondborstel Purple Pink

Met ionische nylon borstels op een lucht doorlatende keramische huls. Deze borstel toont u door kleurveranderingen de perfecte stylingtemperatuur voor het haar. Het met keramiek beklede lichaam verdeelt de föhnwarmte optimaal en de ionische nylon borstels verminderen de statische oplading – voor zijdeglanzende haren.

F La brosse à cheveux ronde professionnelle Purple Pink

Avec poils en nylon ioniques sur un corps en céramique poreux. Cette brosse à cheveux vous montre la température de styling idéale pour vos cheveux par des changements de couleurs. Le corps de la brosse revêtu de céramique répartit de façon optimale la chaleur du sèche-cheveux et les poils en nylon ioniques réduisent l'électricité statique – pour des cheveux d'un éclat soyeux.

RU Профессиональная круглая щётка Purple Pink

С ионовой щетиной из нейлона на керамическом, воздухопроницаемом корпусе. С помощью изменения цвета эта щётка всегда подскажет вам, какая температура укладки будет идеальной для волос. Корпус с керамическим покрытием оптимально распределяет поток тёплого воздуха от фена, ионные нейлоновые штырьки предотвращают образование статического заряда - всё это наделяет волосы приятным шелковистым блеском.

Farbveränderung für das perfekte Styling.
Color variation for perfect styling.
Kleurverandering voor de perfecte styling.
Changements de couleurs pour le styling idéale.
Изменение цвета брашинга не позволяет перегреть волосы при укладке.



7000916 Purple Pink
Ø 25 mm



7000917 Purple Pink
Ø 33 mm



7000918 Purple Pink
Ø 44 mm



7000919 Purple Pink
Ø 53 mm



STYLE & SHINE

D Profi-Rundbürste Style & Shine

Aus reinen Wildschweinborsten und ca. 5 mm längeren, hitzebeständigen Nylonstiften mit haarschonenden Noppen zum optimalen Ordnen der Haare vor dem Eindrehen. Die Polyamidstifte sorgen für einen festen Halt der Bürste im Haar und sie wirkt dadurch wie ein Lockenwickler. Kopfhautschonende Noppen an den Stiften bringen mehr Fülle ins Haar. Kombination aus Polyamidstiften und Naturborsten verleiht dem Haar beim Bürsten mehr Glanz.

EN Professional round brush Style & Shine

From pure boar bristles and ca. 5 mm longer, heat resistant nylon pins with hair gentle knobs for an optimal arrangement of the hair before turning in. The polyamide pins enable a stronger hold of the brush in the hair and therefore the brush works like a curler. Scalp gentle knobs on the pins bring more fullness to the hair. Combination of polyamide pins and natural bristles gives more brilliance to the hair when combing.

NL Professionele rondborstel Style & Shine

Van pure wildzwijnharen en ca. 5 mm langere hittebestendige nylon pennen met haarzachte noppen voor het optimaal ordenen van de haren voor het krulspelden zetten. De polyamide pennen zorgen voor goed houvast van de borstel in het haar en daardoor werkt zij gelijk een krulspeld. Hoofdhuidzachte noppen aan de pennen brengen meer volheid in het haar. De combinatie van polyamide pennen en natuurhaar verleend meer glans aan het haar tijdens borstelen.

F La brosse à cheveux ronde professionnelle Style & Shine

Pur poils de sangliers et tiges en nylon 5 mm plus longues résistant à la chaleur avec des picots doux pour les cheveux pour coiffer parfaitement les cheveux avant de les boucler. Les tiges en polyamide assurent un maintien sûr de la brosse dans les cheveux qui sert ainsi de rouleau. Des picots au bout des tiges, doux pour le cuir chevelu, donnent plus de volume aux cheveux. La combinaison de tiges en polyamide et de poils naturels offre plus de brillance aux cheveux pendant le brossage.

RU Профессиональная круглая щётка Style & Shine

Из натуральной щетины дикого кабана с термостойкими нейлоновыми штырьками длиной в ок.5 мм и придающими волосам красоту узелками для оптимального расчесывания волос перед завивкой. Благодаря полиамидным штырькам щетка прочно сидит в волосах и выполняет функции бигуди для создания локонов. Защитные шарики обеспечивают больший объем волос. Сочетание полиамидных штырьков и натуральной щетины придают волосам блеск и здоровый вид.



7001006 Style & Shine
Ø 20/56 mm

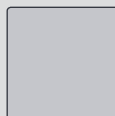

QUICK STYLER

D Föhnbürste Quick Styler

Mit Nylonborsten und wärmespeicherndem Metall-Körper, mit Noppen. Mit den genoppten Nylonborsten lassen sich dickere Haare problemlos auskämmen, weil sie die Haare gut in Partien teilen. Zudem sind die Noppen sanft zur Kopfhaut.

EN Round styler Quick Style

With nylon bristles and a heat-storing metal body, with knobs. With the nubby nylon bristles thicker hair can be easily combed out, because they divide the hair into sections. In addition the knobs are gentle to the scalp.

NL Föhnborstel Quick Styler

Met nylon borstels en metalen corpus dat de warmte opslaat, met noppen. Met de noppige nylonborstels kan dikker haar probleemloos uitgekamd worden, omdat de pennen het haar goed in gedeeltes delen. Bovendien zijn de borstels zacht op de hoofdhuid.

F Brosse à brushing Quick Styler



A poils en nylon et corps métallique accumulateur de chaleur, avec noppes. Les tiges en nylon à picots démêlent sans aucune difficulté les

cheveux épais parce qu'elles séparent les cheveux en plus parties. Par ailleurs, les picots sont doux pour le cuir chevelu.

RU Круглая щётка для сушки феном Quick Styler

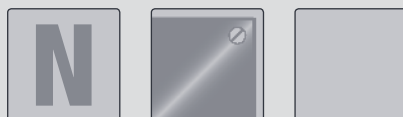
С нейлоновыми штырьками и долго сохраняющим тепло металлическим корпусом. Штырьки с шариками, благодаря которым вы сможете без труда расчесать густые волосы. Шариками обеспечивают бережное расчесывание волос.



	7000184 Quick Styler Ø 25 mm
	7000185 Quick Styler Ø 30 mm
	7000186 Quick Styler Ø 38 mm



QUICK STYLER

D Föhnbürste Quick Styler

Runde Stylingbürste mit Wildschweinborste und wärmespeicherndem Metall-Körper.



EN Round styler Quick Styler

Round styling brush with boar bristles and a heat-storing metal body.

NL Föhnborstel Quick Styler

Ronde stylingborstel met wildzwijnhaar en metalen corpus dat de warmte opslaat.

	7000190 Quick Styler Ø 30 mm
	7000191 Quick Styler Ø 38 mm
	7000192 Quick Styler Ø 45 mm
	7000193 Quick Styler Ø 55 mm
	7001105 Quick Styler Ø 60 mm
	7001106 Quick Styler Ø 65 mm
	7001107 Quick Styler Ø 72 mm

F Brosse à brushing Quick Styler

Brosse styling ronde a poils de sanglier et corps métallique accumulateur de chaleur.

RU Круглая щётка для сушки феном Quick Styler

Круглый брашинг для укладки волос, со щетиной дикого кабана и с аккумулирующим тепло металлическим корпусом.



CERAMIC DE LUXE

D Föhnbürste Ceramic de luxe

Holzbürste in Palisanderoptik mit Keramikkörper, für eine gleichmäßige Wärmeverteilung über den gesamten Bürstenkörper, Nylonborsten und herausnehmbare Abteilstitze.

EN Round styler Ceramic de luxe

Wooden brushes in rosewood look with ceramic body, for a uniform heat distribution along the entire brush body, nylon bristles and removable detachable partition pin.

NL Föhnborstel Ceramic de luxe

Houten borstel in palissander look met keramisch lichaam, voor een gelijkmatige warmteverdeling over het volledige borstelcorpus, nylon borstels en uitneembare afdeelspits.

F Brosse à brushing Ceramic de luxe

Brosse en bois aspect palissandre avec corps en céramique, pour une diffusion uniforme de la chaleur sur la totalité du corps de la brosse poils en nylon et un rangement pour broches amovible.

RU Круглая щётка для сушки феном Ceramic de luxe

Деревянный брашинг цвета палисандр с керамическим корпусом нейлоновые штырьки, вынимающаяся спица для разделения прядей. Равномерное распределение тепла по всему корпусу.



- 7000390**
Ø 16/28 mm
- 7000391**
Ø 25/40 mm
- 7000392**
Ø 33/51 mm
- 7000393**
Ø 38/56 mm
- 7000394**
Ø 43/64 mm



7000395

- 5er Display ·
- Display of 5 ·
- Display met 5 stuks ·
- Display de 5 ·
- Дисплей из 5 шт



ROUND STYLER

D Föhnbürste Round Styler

Mit Nylonborsten, ohne Noppen.

EN Round styler Round Styler

With nylon bristles, without knobs.

NL Föhnborstel Round Styler

Met nylon borstels, zonder noppen.

F Brosse à brushing Round Styler

A poils en nylon, sans popes.

RU Круглая щётка для сушки феном Round Styler

С нейлоновыми штырьками, без шариков.

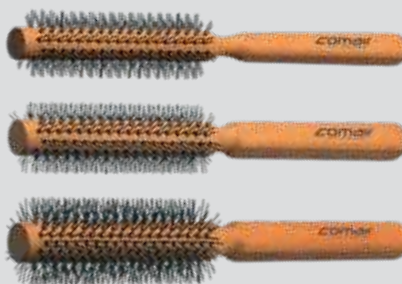

- 7000145** Ø 14/28 mm
10-reihig · 10-row · 10 rijen ·
10 rangées · 10-рядная



- 7000147** Ø 16/30 mm
12-reihig · 12-row · 12 rijen ·
12 rangées · 12-рядная



- 7000149** Ø 18/38 mm
16-reihig · 16-row · 16 rijen ·
16 rangées · 16-рядная



PINS

D Profi-Rundbürste Pins

Wildschweinborste, mit herausnehmbarer Abteilspitze. Mit Gummi-Griff.

EN Professional round brush Pins

Boar bristles, with detachable partition pin. With rubber handle.

NL Professionele rondborstel Pins

Wildzwijnhaar, met uitneembare afdeelspits. Met rubberen greep.

F La brosse à cheveux ronde professionnelle Pins

Poils de sanglier, avec un rangement pour broches amovible. Avec manche gommeux.

RU Профессиональная круглая щётка Pins

Щетина дикого кабана, со съёмным штырьком для разделения прядей, с прорезиненной ручкой.

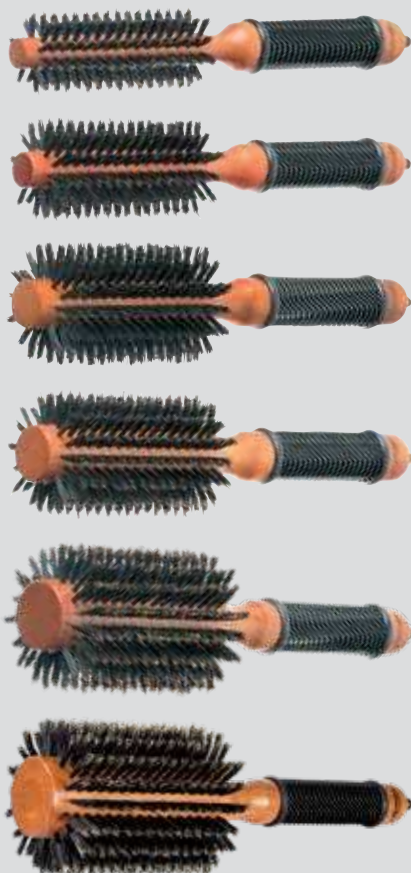

7000407 Ø 38 mm

10-reihig · 10-row · 10 rijen · 10 rangées · 10-рядная



7000408 Ø 46 mm

12-reihig · 12-row · 12 rijen · 12 rangées · 12-рядная



7000410 Ø 54 mm

14-reihig · 14-row · 14 rijen · 14 rangées · 14-рядная



7000411 Ø 60 mm

16-reihig · 16-row · 16 rijen · 16 rangées · 16-рядная



7000412 Ø 72 mm

18-reihig · 18-row · 18 rijen · 18 rangées · 18-рядная



7000413 Ø 78 mm

20-reihig · 20-row · 20 rijen · 20 rangées · 20-рядная

FLASCHENBÜRSTE

D Flaschenbürste

Runde Flaschenbürste aus Holz mit Mischborsten.

EN Bottle brush

Round bottle brush made of wood with mixed bristles.

NL Flesborstel

Ronde flessenborstel van hout met borstel van gemengd haar.

F Goupillon

Brosse à brushing ronde en bois avec poils naturels et synthétiques.

RU Щётка

Круглая щеточка-ерш из дерева со смешанной щетиной



3020445 Ø 22 mm



3020210 Ø 25 mm



3020446 Ø 33 mm



7000166 Ø 21 mm



7000167 Ø 30 mm

MINI STYLER

D Mini Styler

Runde Stylingbürste aus Holz mit nylonverstärkten Mischborsten.

EN Mini Styler

Round wooden styling with nylon-reinforced mixed bristles.

NL Mini Styler

Ronde stylingborstel uit hout met met nylon versterigde mengborstels.

F Mini Styler

Brosse styling ronde en bois avec crin de brosse melangé renforcé par du nylon.

RU Щётка Mini Styler

Круглая щетка для укладки из дерева со смешанной щетиной, подкрепленной нейлоновыми штырьками.



ROSE GOLD

D Bürstenserie Rose Gold

Der wärmespeichernde Thermo-Bürstenkörper der **Rundbürste** erhitzt sich beim Föhnen und ermöglicht so das schnelle Trocknen der Haare. Dabei schenken die antistatischen Nylonborsten dem Haar zusätzlich Glanz. Die Bürste ist für mittellanges bis langes und dichtes Haar geeignet, ergonomischer Soft-Grip Handgriff für perfekte Handlichkeit, mit Abteilspitze.

Die Paddle Brush. Der Klassiker unter den Bürsten, für mittellanges bis langes Haar, die große Arbeitsfläche ermöglicht ein geschmeidiges und schnelles Föhnen breiter Haarpartien, ergonomischer Soft-Grip Handgriff für perfekte Handlichkeit, mit Abteilspitze.

EN Brush range Rose Gold

The heat-saving thermal brush body of the **round brush** heats up during hair-drying and thus enables rapid drying of the hair. In doing so, the anti-static nylon bristles lend the hair additional shine. The brush is suitable for medium-long to long and thick hair, ergonomic soft grip handle for perfect handling, with parting tip.

The Paddle Brush. The classic amongst brushes, for medium-long to long hair, the large working area enables smooth and rapid drying of wide sections of hair, ergonomic soft grip handle for perfect handling, with parting tip.

NL Rose Gold Set borstels

Het thermogedeelte van de **ronde borstel** wordt warm bij het föhnen en maakt zo het snelle drogen van haar mogelijk. Daarbij geeft het antistatische nylon het haar extra glans. De borstel is geschikt voor middellang tot lang en dicht haar, perfect te hanteren door ergonomische Soft-Grip handgreep, met borstelpunt om haarpartijen afzonderlijk op te nemen.

Paddle Brush. De klassieke platte borstel onder de borstels! Voor middellang tot lang haar, het grote werkoppervlak maakt soepel en snel föhnen van brede haarpartijen mogelijk, perfect te hanteren door ergonomische Soft-Grip handgreep, met borstelpunt om haarpartijen afzonderlijk op te nemen.

F Série de brosses Rose Gold

Le corps de **la brosse ronde** à accumulation de chaleur chauffe sous l'action du sèche-cheveux et permet ainsi de sécher plus rapidement la chevelure. Les poils antistatiques en nylon apportent brillance aux cheveux. La brosse convient aux cheveux mi-longs à longs et aux cheveux épais, poignée ergonomique soft grip pour une parfaite maniabilité, avec pointe de séparation.

Le Paddle Brush. Le grand classique des brosses, pour les cheveux mi-longs à longs, la grande surface de la brosse permet de sécher rapidement et en douceur de larges mèches de cheveux, poignée ergonomique soft grip pour une parfaite maniabilité, avec pointe de séparation.

RU Серия щеток Rose Gold

Сохраняющий тепло корпус **круглой щетки** нагревается при сушке волос феном и позволяет высушить волосы максимально быстро. При этом нейлоновая щетина с антистатическим эффектом придает волосам дополнительный блеск. Щетка подходит для использования на волосах средней длины, на длинных и густых волосах, эргономичная мягкая ручка для максимального комфорта, с хвостиком для разделения прядей.

Щетка для укладки. Классическая щетка, для волос средней длины и длинных волос, большая рабочая поверхность позволяет легко и быстро просушить феном широкие пряди волос, эргономичная мягкая ручка для максимального комфорта, с хвостиком для разделения прядей.



7001236 Rose Gold

Paddle Brush · Paddle Brush · Paddle Brush · Paddle Brush · Щетка для укладки



7001238 Rose Gold Ø 40 mm

Rundbürste · round brush · ronde borstel · brosse ronde · Круглая щетка

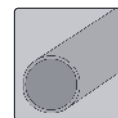

NEU · NEW · NIEUW ·
NOUVEAU · НОВИНКА

AZZURO

D Paddle Brush Azzuro

Die professionelle Paddle Brush ermöglicht dank der großen Arbeitsfläche ein geschmeidiges und schnelles Föhnen und Styling. Die Kombination aus Naturborsten und Nylonstiften sorgt für schönes, glänzendes Haar. Gleichzeitig wird die Kopfhaut dank der abgerundeten Nylonstifte massiert.

EN Paddle Brush Azzuro

The large surface of the professional paddle brush ensures smooth and fast blow-drying and styling. The combination of natural and nylon bristles results in beautiful, shiny hair. The nylon bristles also massage the scalp during brushing.

NL Paddle Brush Azzuro

Dankzij het grote vlak maakt de professionele paddle brush soepel en snel föhnen en stylen mogelijk. De combinatie van natuurlijke haartjes en nylon pinnetjes zorgt voor mooi, glanzend haar. De afgeronde nylon pinnetjes masseren tegelijk de hoofdhuid.

F Paddle Brush Azzuro

Le Paddle Brush professionnel permet de sécher et coiffer les cheveux doucement et rapidement grâce à sa grande surface de travail. La combinaison de poils naturels et de broches en nylon assure des cheveux magnifiques et brillants. En même temps, le cuir chevelu est massé grâce aux broches rondes en nylon.

RU Paddle Brush Azzuro

Благодаря большой рабочей поверхности профессиональная щетка-расческа обеспечивает мягкую и быструю сушку феном и укладку. Сочетание натуральной щетины и нейлоновых зубцов обеспечивает красивые, блестящие волосы. Одновременный массаж кожи головы с помощью закругленных нейлоновых зубцов.

**7001371 Azzuro**

Paddle Brush · Paddle Brush · Paddle Brush · Paddle Brush · Щетка для укладки

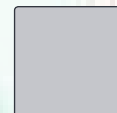
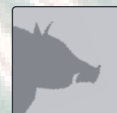

COPPER ROSE

D Paddle Brush Copper Rose

Professionelle Paddle Brush mit abgerundeten Kupferstiften für ein angenehmes Gefühl auf der Kopfhaut und glänzend, gesundes Haar. Das ultraflexible Gummikissen ermöglicht ein geschmeidiges Durchkämmen der Haare ohne Ziepen und hilft effektiv dabei den Stress für Haar und Kopfhaut während des Föhnens und Stylings zu reduzieren.

EN Paddle Brush Copper Rose

Professional paddle brush with rounded copper bristles that feel comfortable on the scalp for shiny, healthy hair. The ultra-flexible cushioned rubber pad ensures that hair is smoothly and painlessly detangled and effectively helps to lower the stress on the hair and scalp during blow-drying and styling.

NL Paddle Brush Copper Rose

Professionele paddle brush met afgeronde koperen pinnetjes voor een aangenaam gevoel op de hoofdhuid en glanzend, gezond haar. Het ultraflexibele rubberen kussen zorgt voor het soepel doorkammen van het haar zonder te trekken en helpt effectief de stress op het haar en de hoofdhuid te verminderen tijdens het föhnen en stylen.

F Paddle Brush Copper Rose

Paddle Brush professionnel avec des broches en cuivre arrondies pour une sensation agréable sur le cuir chevelu et des cheveux brillants et sains. Le coussin en caoutchouc ultra-flexible permet de coiffer les cheveux en douceur sans les tirer et contribue efficacement à réduire le stress sur les cheveux et le cuir chevelu pendant le séchage et le coiffage.

RU Paddle Brush Copper Rose

Профессиональная щетка-расческа с закругленными медными зубцами для приятного ощущения на коже головы и блестящих, здоровых волос. Сверхгибкая резиновая подушка позволяет мягко расчесывать волосы без рывков и эффективно помогает уменьшить нагрузку на волосы и кожу головы во время сушки феном и укладки.



7001372 Copper Rose

Paddle Brush · Paddle Brush · Paddle
Brush · Paddle Brush · Щетка для
укладки

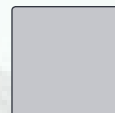

GOLDEN TOUCH

D Pneumatikbürste Golden Touch

Borstenanordnung wie die natürliche Kopfform, ideal zum Entwirren, Föhnen, Glätten und zur täglichen Pflege, antistatische Nylonborsten schonen die sensible Kopfhaut, ergonomischer Soft-Grip Handgriff für perfekte Handlichkeit, dadurch extrem leicht und komfortabel, für alle Haartypen geeignet.

EN Pneumatic brush Golden Touch

Bristle arrangement paired like the natural shape of the head, ideal for de-tangling, drying, straightening and for daily care, anti-static nylon bristles protect the sensitive scalp, ergonomic soft grip handle for perfect handling, making it extremely light and convenient, suitable for all hair types.

NL Pneumatische borstel Golden Touch

De borstels passen zich aan de contouren van het hoofd aan, ideaal om haar te ontwarren, te föhnen, glad te stylen en dagelijks te verzorgen, antistatische nylonborsten ontzien de gevoelige hoofdhuid, perfect te hanteren door ergonomische Soft-Grip handgreep, daar-door extreem licht en comfortabel, geschikt voor alle haartypes.

F Brosse pneumatique Golden Touch

Disposition des poils adaptée à la forme naturelle de la tête, idéale pour démêler, sécher, lisser et pour le soin quotidien, les poils antistatiques en nylon conviennent aux cuirs chevelus sensibles, poignée ergonomique soft grip pour une parfaite maniabilité, ainsi extrêmement légère et confortable, pour tous les types de cheveux.

RU Пневматическая щетка Golden Touch

Расположение щетинок повторяет форму головы, идеально подходит для расчесывания, сушки феном, укладки и ежедневного ухода, нейлоновая щетина с антистатическим эффектом бережно обходится с чувствительной кожей головы, эргономичная мягкая ручка для удобства в использовании, а также чрезвычайной легкости и комфорта, подходит для всех типов волос.



7001216 Golden Touch Curved Oval

Pneumatikbürste, Nylonborste · Pneumatic brush, nylon bristles · Pneumatische borstel, nylon · Brosse pneumatique, poils en nylon · Пневматическая щетка, нейлоновая щетина



7001219 12er Leerdisplay · empty display of 12 · leeg display met 12 stuks · présentoir vide de 12 · презентационный дисплей на 12 шт.

Ohne Inhalt · Without content · Zonder inhoud · Sans contenu · Без содержимого

BLACK FLEX

D Black Flex

Die neue Flexi Ventbürste mit ergonomischem Griff hat eine einzigartige Struktur, so dass der Bürstenkopf flexibel in alle Richtungen gebogen werden kann. Die Bürste ist optimal geeignet, um das Haar angenehm und schmerzfrei durchzukämmen. Borsten: Mix aus Nylon- und Wildschweinborsten.

EN Black Flex

The new Flexi Vent Brush with ergonomic handle has a unique structure so that the brush head can bend flexibly in all directions. The brush is perfectly suited for pleasant and pain-free combing. Bristles: mix of nylon and wild boar bristles.

NL Black Flex

De nieuwe Flexi ventborstel met ergonomische greep heeft een unieke structuur, zodat de borstelkop in alle richtingen kan worden gebogen. De borstel is optimaal geschikt om het haar aangenaam en pijnloos te doorkammen. Borstelharen: mix van nylon- en everzwijnhaar.

F Black Flex

La nouvelle brosse de brushing Flexi avec poignée ergonomique est dotée d'une structure unique qui permet de plier la tête de brosse de manière flexible dans toutes les directions. La brosse est idéale pour peigner les cheveux confortablement et sans douleur. Poils : mélange de poils en nylon et de sanglier.

RU Black Flex

Новая гибкая вентилируемая щетка с эргономичной ручкой имеет уникальную структуру, за счет чего головка щетки может изгибаться во всех направлениях. Щетка оптимально подходит для приятного и безболезненного расчесывания волос. Щетина: ворс – комбинация нейлона и щетины кабана.



7001314 Black Flex

HOLZBÜRSTE IN PALISANDEROPTIK

D Holzbürste in Palisanderoptik

Mit Wildschweinborsten.

EN Wooden brushes in rosewood look

With boar bristles.

NL Houten borstel in palissander look

Met wildzwijnhaar.

F Brosse en bois aspect palissandre

Avec poils de sanglier.

RU Деревянный брашинг цвета палисандр

Из щетины кабана.

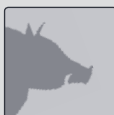

7000183
7-reihig · 7-row · 7 rijen ·
7 rangées · 7-рядная



7000182
Gummikissen, 13-reihig · Rubber
cushion, 13-row · Rubberkussen,
13 rijen · Coussin en caout-
chouc, 13 rangées · Резиновая
подушка, 13-рядная

HAIR BRUSH

D Hair Brush

Bürste aus Buchenholz in Palisanderoptik mit echten Wildschweinborsten.

EN Hair Brush

Beechwood brush in rosewood look with genuine wild boar bristles.

NL Hair Brush

Borstel van beukenhout in palissander look en een borstel van echt haar van wilde zwijnen.

F Hair Brush

Brosse en bois de hêtre aspect palissandre et poils de sanglier véritables.

RU Hair Brush

Брашинг из клёна цвета палисандр, из натуральной щетины кабана.

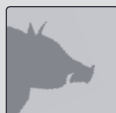

7000174 Hair Brush
5-reihig · 5-row · 5 rijen ·
5 rangées · 5-рядная



7000176 Hair Brush
9-reihig · 9-row · 9 rijen ·
9 rangées · 9-рядная



MARMOR

D Bürstenserie Marmor

Marmor – ein absoluter Mega-Trend. Nicht nur im Bereich Innendesign und in der Fashion-Welt, sondern auch bei alltäglichen Gebrauchsgegenständen wie Friseurzubehör macht der Trend keinen Halt. Die neuen Bürsten in Marmor Design bieten eine Kombination aus elegantem, schickem Look und Funktionalität für den Friseuralltag. Außerdem sind sie ein absoluter Hingucker im Salon oder Zuhause. Marmorierung kann abweichen.

Paddle Brush oval mit Nylonborsten, Korpus aus Kunststoff in trendigem Marmor Design, Maße: 22,5 x 7 x 3 cm

Paddle Brush rechteckig mit Nylonborsten, Korpus aus Kunststoff in trendigem Marmor Design, Maße: 22,5 x 7 x 3 cm

EN Brush range Marmor

Marble – a complete mega-trend. This trend shows no sign of stopping, not just in the field of interior design and the fashion world, but also for everyday items such as hairdressing accessories. The new brushes in marble design offer the combination of an elegant, chic look, as well as functionality for daily hairdressing life. They

are also completely eye-catching in the salon or at home. Marbling can vary.

Oval paddle brush with nylon bristles, plastic body in trendy marble design, dimensions: 22.5 x 7 x 3 cm

Rectangular paddle brush with nylon bristles, plastic body in trendy marble design, dimensions: 22.5 x 7 x 3 cm

NL Marmor Set borstels

Marmor – een absolute megatrend. Niet alleen in interieurdesign en in de fashion wereld, maar ook bij alledaagse gebruiksvoorwerpen zoals kappersaccessoires doet deze trend zijn intrede. De nieuwe borstels in marmeren design biedt een combinatie van een elegante, chique look en functionaliteit voor alledaagse kappersactiviteiten. Bovendien zijn ze een absolute eyecatcher in het kapsalon of thuis. Marmering kan afwijken.

Ovalen paddle brush met nylonborstels, corpus van plastic in trendy marmer-design, afmetingen: 22,5 x 7 x 3 cm

Rechthoekige paddle brush, corpus van plastic in trendy marmer-design, afmetingen: 22,5 x 7 x 3 cm

F Série de brosses Marmor

Marbre – une méga tendance absolue, non seulement dans le domaine du design intérieur et dans l'univers de la mode mais aussi dans les objets quotidiens comme les accessoires de coiffure. Les nouvelles brosses en design marbre allient élégance et chic à l'aspect fonctionnel du matériel de coiffure. Esthétisme absolu au salon ou chez soi. Veinage peut varier.

Paddle Brush ovale avec piques en nylon, corps en plastique dans le design marbre tendance, dimensions : 22,5 x 7 x 3 cm

Paddle Brush rectangulaire avec piques en nylon, corps en plastique dans le design marbre tendance, dimensions : 22,5 x 7 x 3 cm

RU Серия щеток Marmor

Мрамор – абсолютный мегатренд. Сегодня он выходит за пределы интерьерного дизайна и мира моды и завоевывает популярность в повседневных вещах, таких, как, например, аксессуары для парикмахерских. Новые щетки в дизайне «под мрамор» – это элегантный внешний вид и функциональность в повседневном использовании. Кроме того, это превосходный, привлекающий внимание аксессуар как для салона, так и для личного использования дома. Мраморный рисунок может иметь разные оттенки.

Овальная щетка для волос с нейлоновой щетиной, корпус из пластика в модном дизайне «под мрамор», размеры: 22,5 x 7 x 3 см

Прямоугольная щетка для волос с нейлоновой щетиной, корпус из пластика в модном дизайне «под мрамор», размеры: 22,5 x 7 x 3 см

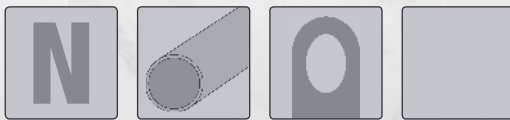

7001307 Marmor

rechteckig · rectangular · rechthoekig · rectangulaire · Прямоугольная



7001306 Marmor

oval · oval · ovaal · ovale · овальная

BLACK TOUCH

D Paddle Brush Black Touch

Elegante Paddle Brush mit besonders ergonomischem Soft-Touch Griff.

EN Paddle Brush Black Touch

Elegant paddle brush with a particularly ergonomic soft-touch handle.

NL Paddle Brush Black Touch

Elegante paddle brush met een bijzonder ergonomisch zacht handvat.

F Paddle Brush Black Touch

Élégante brosse à picots avec manche doux au toucher particulièrement ergonomique.

RU Paddle Brush Black Touch

Элегантный брашинг с особенно эргономичной ручкой с поверхностью Soft-Touch.

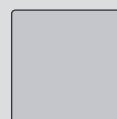
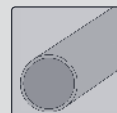

Der besonders ergonomische Soft-Touch Griff sorgt für perfekte Handlichkeit · The particularly ergonomically designed soft-touch handle provides perfect handiness · Het bijzonder ergonomische zachte handvat zorgt voor een perfecte handzaamheid · Son manche doux au toucher particulièrement ergonomique offre une maniabilité parfaite · Особенно эргономичная ручка с поверхностью Soft-Touch обеспечивает идеальный хват и держание в руке



7001169 Black Touch
eckig · angled · hoekig · anguleux · прямоугольной формы



Passend zu Rundbürste „Black Touch“, Seite 206
Suitable for round brush “Black Touch”, page 206
Passend bij rondborstel „Black Touch“, pagina 206
Assorti au brosse à cheveux ronde «Black Touch», page 206
Подходит к круглым расчёскам «Black Touch», стр. 206



PADDLE BRUSH

D Paddle Brush

Elegante Paddle Brush in schwarz mit Gummikissen und praktischer Öse zum Aufhängen.

EN Paddle Brush

Elegant black paddle brush with rubber pad and convenient hanging loop.

NL Paddle Brush

Elegante paddle brush in zwart met rubberen kussen en praktische haak om op te hangen.

F Paddle Brush

Brosse à picots élégante, de couleur noire, avec coussins en caoutchouc et boucle pratique pour la suspendre.

RU Paddle Brush

Элегантный брашинг «Paddle Brush», черного цвета, с резиновой подушечкой и ушком для подвешивания.



7000206 Paddle Brush
eckig · angled · hoekig · anguleux · прямоугольной формы



3020443 Paddle Brush
oval · oval · ovaal · ovale · овальная

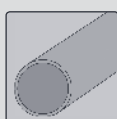

3020444 Paddle Brush

Wildschweinborsten · Boar bristles · Wildzwijnhaar · Poils de sanglier · Щетина дикого кабана



BAMBOO LINE

D Bamboo Line

Größtenteils aus natürlichen Materialien gefertigt, das Haar wird „natürlich“ gepflegt und erhält ein strahlendes Aussehen.

Bürstenkörper aus Bambus-Holz: sehr zähes hartes Material - trotzdem leicht.

Wildschweinborsten: schonendes und pflegendes Bürsten, statische Aufladung wird reduziert, Volumen und Glanz für das Haar.

Nylonstifte: mit deren Hilfe können die Haare perfekt gebürstet werden.

EN Bamboo Line

Mainly made from natural materials, allows natural hair care and provides the hair with a shiny appearance.

Brush body made of bamboo wood: very tough and hard material - but still light.

Boar bristles: gentle and caring bristles, static charging is reduced, volume and shine for the hair.

Nylon pins: with their help the hair can be brushed perfectly.

NL Bamboo Line

Grotendeels vervaardigd uit natuurlijke materialen, het haar wordt op „natuurlijke“ wijze verzorgd en ziet er stralend mooi uit.

Borstelcorpus uit bamboe: zeer taai, hard materiaal - maar toch licht.

Wildzwijnhaar: zachte en verzorgende borstels, statische oplading wordt verminderd, volume en glans voor het haar.

Nylonpennen: daardoor kunnen de haren perfect geborsteld worden.

F Bamboo Line

En grande majorité composée de matériaux naturels, les cheveux sont soignés de manière „naturelle“ et obtiennent une belle brillance.

Corps de la brosse en bambou: matière légère, mais très résistante et dure.

Poils de sanglier: brossage soigneux et en douceur, réduit la charge statique, volume et brillance pour les cheveux.

Tiges nylon: elles permettent de brosser parfaitement les cheveux.

RU Bamboo Line

Изготовленные большей частью из натурального сырья, расчески обеспечивают натуральный уход за волосами и придают им эластичность и блеск.

Бамбуковый корпус щётки: очень твёрдый и одновременно лёгкий материал.

Щетина дикого кабана: щётки для щадящего ухода со сниженным электростатическим зарядом для объёма и блеска Ваших волос.

Нейлоновые штырьки: обеспечивают оптимальное расчесывание волос.

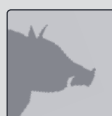

7000765 Bamboo Line
6-reihig · 6-row · 6 rijen ·
6 rangées · 6-рядная



7000764 Bamboo Line
10-reihig · 10-row · 10 rijen ·
10 rangées · 10-рядная



7000768 Bamboo Line
oval, klein · oval, small · ovaal, klein ·
ovale, petit · овальная, маленькая



7000761 Bamboo Line
oval, groß · oval, large · ovaal, groot ·
ovale, grande · овальная, большая

D Eine **Pneumatikbürste** folgt automatisch den Konturen des Kopfes, regt durch den Druck auf der Kopfhaut die Durchblutung an und verteilt das natürliche Fett der Haare von den Wurzeln bis zu den Spitzen. Das Ergebnis spiegelt sich in gesünderen und glänzenden Haaren wieder.

EN A **pneumatic brush** follows automatically the outlines of the head, stimulates the blood circulation through the pressure on the scalp and distributes the hair's natural grease from the roots up to the ends. The result is reflected in healthier and shiny hair.

NL Een **pneumatiekborstel** volgt automatisch de contouren van het hoofd, stimuleert door de druk op de hoofdhuid de doorbloeding en verdeelt het natuurlijk vet van de haren vanaf de wortelen tot de punten. Het resultaat is gezond en glanzend haar.

F Une **brosse pneumatique** suit automatiquement les contours de la tête, stimule la circulation sanguine grâce à la pression sur le cuir chevelu et répartit les lipides naturels du cheveu des racines jusqu'aux pointes. Le résultat: des cheveux en bonne santé et brillants.

RU **Пневматический** брашинг автоматически повторяет контуры головы при расчесывании. Засчет небольшого давления на кожу головы, стимулирует кровообращение и равномерно распределяет естественный жир защитного слоя кожи головы от корней волос до их кончиков.

PNEUMATIK HOLZBÜRSTE

D Pneumatik Holzbürste

Pneumatikbürste für normales bis dickeres Haar. Naturborste, mit Nylonstiften.

EN Pneumatic wooden brush

Pneumatic brush for normal to thicker hair. Natural bristles, with nylon pins.

NL Pneumatiek houten borstel

Pneumatiekborstel voor normaal tot dikke haar. Natuurhaar, met nylonpennen.

F Brosse pneumatique en bois

Brosse pneumatique pour cheveux normaux et épais. Poils naturels, avec des picots en nylon.

RU Пневматическая деревянная щетка

Пневматическая деревянная щетка для нормальных и жестких волос. С натуральной щетиной и нейлоновыми штырьками.





	7000264 Pneumatikbürste 6-reihig · 6-row · 6 rijen · 6 rangées · 6-рядная
	7000265 Pneumatikbürste 9-reihig · 9-row · 9 rijen · 9 rangées · 9-рядная
	7000262 Pneumatikbürste 11-reihig · 11-row · 11 rijen · 11 rangées · 11-рядная
	7000263 Pneumatikbürste 13-reihig · 13-row · 13 rijen · 13 rangées · 13-рядная





 **3020550 Pneumatikbürste**
6-reihig · 6-row · 6 rijen ·
6 rangées · 6-рядная

 **3020551 Pneumatikbürste**
7-reihig · 7-row · 7 rijen ·
7 rangées · 7-рядная

 **3020548 Pneumatikbürste**
11-reihig · 11-row · 11 rijen ·
11 rangées · 11-рядная

PNEUMATIKBÜRSTE

D Pneumatikbürste

Klassische Pneumatikbürste in schwarz mit schwarzen Kunststoffborsten.

EN Pneumatic brush

Classic pneumatic brush in black with black nylon pins.

NL Pneumatiekborstel

Klassieke pneumatische borstel in zwart met zwarte kunststof borstels.

F Brosse pneumatique

Brosse pneumatique classique, de couleur noire, avec poils noirs en matière synthétique.

RU Пневматическая щетка

Классическая пневматическая щетка, черного цвета, щетина с пластмассовыми штырьками черного цвета.

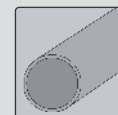

 **7000399 Pneumatikbürste**
schmal · narrow · smal ·
étroit · узкая

 **7000397 Pneumatikbürste**
klein · small · klein · petit ·
маленькая

 **7000398 Pneumatikbürste**
groß · large · groot · grand ·
большая

PNEUMATIKBÜRSTE

D Pneumatikbürste

Pneumatikbürste in schwarz mit Wildschweinborsten und Nylonstiften.

EN Pneumatic brush

Pneumatic brush in black with boar bristles and nylon pins.

NL Pneumatiekborstel

Pneumatische borstel in zwart met wildzwijnharen en nylon stiften.

F Brosse pneumatique

Brosse pneumatique de couleur noire avec crins de sanglier et pointes de nylon.

RU Пневматическая щетка

Пневматическая щетка черного цвета с натуральной щетиной и нейлоновыми штырьками.

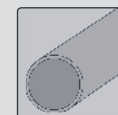
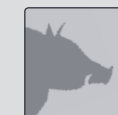

FÖHNBÜRSTE

D Föhnbürste

Klassische Föhnbürste mit Gummikissen und Nylonstiften.

EN Hot stycler

Classic round stycler with rubber pad and nylon pins.

NL Föhnborstel

Klassieke föhnborstel met rubberen kussen en nylon stiften.

F Brosse à brushing

Brosse sèche-cheveux classique avec coussins en caoutchouc et pointes en nylon.

RU Брашинг для укладки феном

Классический брашинг для сушки и укладки феном, на резиновой подушечке и с нейлоновыми штырьками.

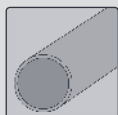
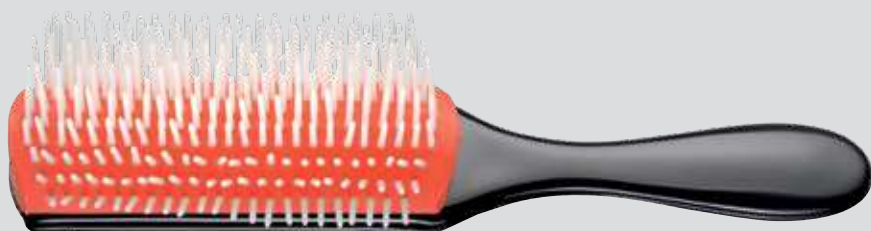
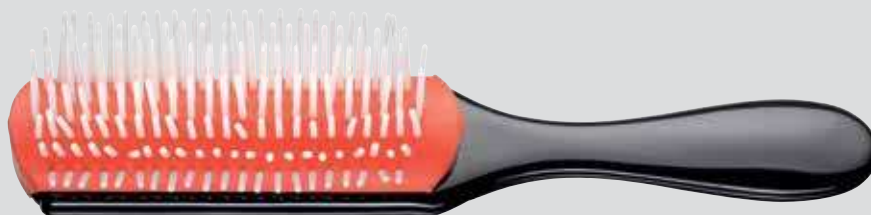

3020490 Föhnbürste
7-reihig · 7-row · 7 rijen ·
7 rangées · 7-рядная



3020492 Föhnbürste
9-reihig · 9-row · 9 rijen ·
9 rangées · 9-рядная

LANGHAARPFLEGEbürSTE

D Langhaarpflegebürste

Hochwertige Wildschweinborsten, nylonverstärkt, mit rotem Gummikissen, oval.

EN Long-hair brush

High-quality boar bristles, nylon-reinforced, with red rubber cushion, oval.

NL Verzorgingsborstel voor lang haar

Hoogwaardige wildzwijnharen, versterkt met nylon, met rood rubberkussen, ovaal.

F Brosse de soin des cheveux longs

Poils de sanglier de haute qualité, nylon renforcé, avec coussin rouge en caoutchouc, ovale.

RU Щётка для длинных волос

Высококачественная щетина из волос дикого кабана, усиленной нейлоном, с красной резиновой подушечкой, овальной формы.

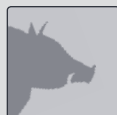

7000463 23 cm
13-reihig · 13-row · 13 rijen ·
13 rangées · 13-рядная



TOUPIERBÜRSTE



D Toupierbürste

Plastikkörper mit Abteilstpitze, 3-reihige Metallstifte mit Noppen.

EN Back-combing brush

Plastic shaft with sectioning tip, three rows of metal bristles with knobs.

NL Toupeerborstel

Plastic lichaam met afdeel-pin, 3-rijig metalen stiften met noppen.

F Brosse à créper

Corps en plastique avec pointe pour la séparation des cheveux, 3 rangs de tiges métalliques avec bouts arrondis.

RU Щетка для начеса

Пластиковый корпус с разделительным зубцом, 3 ряда металлических штифтов с утолщениями.



3020461 Drahtbürste

schwarz · black ·
zwart · noir · чёрная



3020462 Drahtbürste

weiß · white · wit ·
blanc · белая

VOLUMEN MASTER

D Volumen Master

Wildschweinborsten, nylonverstärkt, 3-reihig. Einfaches, und schnelles Toupieren dank spezieller Borstenanordnung, die der natürlichen Kopfform nachempfunden wurde.

EN Volumen Master

Three-rowed boar bristles, nylon-reinforced. Allows simple and quick back-combing thanks to a special bristle layout similar to the natural shape of the head.

NL Volumen Master

Wildzwijnhaar, versterkt met nylon, 3-rijig. Simpel en snel touperen dankzij een speciale rangschikking van de haren, welke de natuurlijke hoofdvorm nabootst.

F Volumen Master

Poils de sanglier, nylon renforcé, 3 rangs. Crêpage facile et rapide grâce à la disposition spéciale des poils imitant la forme de la tête.

RU Volumen Master

Щетина кабана, усиленной нейлоном, 3 ряда. Простой и быстрый начес благодаря специальному расположению щетины, повторяющему естественную форму головы.



3020211 Volumen Master

3-reihig · 3-row · 3 rijen ·
3 rangées · 3-рядная

Borstenanordnung wie die natürliche Kopfform · Bristle layout style follows the natural shape of the head · Borstelorder zoals de natuurlijke hoofdvorm · Disposition spéciale des poils imitant la forme naturelle de la tête · Расположение щетины повторяет естественную форму головы



PREMIUM RUND

D Tunnelventbürste Premium rund

Doppelseitige runde Bürste mit 1 Seite Wildschwein- und 1 Seite Nylonborsten mit Noppen. Kunststoff Korpus mit Soft-Touch-Oberfläche für einen rutschfesten, griffigen Halt, Maße: 24 x 7,5 x 5 cm.

EN Tunnel vent brush Premium rund

Double-sided round brush with 1 side wild boar bristles and 1 side nylon bristles with nubs. Plastic body with soft-touch surface for non-slip, firm hold, dimensions: 24 x 7.5 x 5 cm.

NL Tunnelborstel Premium rund

Dubbelzijdige ronde borstel met 1 zijde wildzwijn- en 1 zijde nylonborstelharen met noppen. Plastic corpus met soft-touch-oppervlak voor een stevige houvast, afmetingen: 24 x 7,5 x 5 cm.

F Brosse vent tunnel Premium rund

Brosse ronde double face avec 1 côté piques soies de sanglier et 1 côté piques en nylon avec noppes. Corps en plastique avec surface Soft Touch pour une bonne préhension antidérapante, dimensions : 24 x 7,5 x 5 cm.



7001305 Premium rund
schwarz/silber · black/silver ·
zwart/zilver · noir/argent ·
чёрно-белого цвета

RU Туннельная расческа Premium rund

Двусторонняя круглая щетка, с одной стороны — щетина кабана, с другой стороны — нейлоновая щетина с выступами. Корпус из пластика с мягкой поверхностью для удобства держания в руке, размеры: 24 x 7,5 x 5 см.

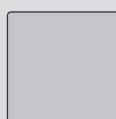
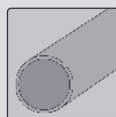

RUBBERIZE

D Tunnelventbürste Rubberize

Doppelseitig, mit Noppen und geriffeltem Griff für einen rutschfesten Halt.

EN Tunnel vent brush Rubberize

Double-sided, with knobs and a ribbed handle for a non-slip hold.



3020642 Rubberize
rot · red · rood ·
rouge · красная



3020640 Rubberize
violett · violet · paars ·
violet · фиолетовая



3020639 Rubberize
dunkelblau · dark blue · donker-
blauw · bleu foncé · темно-синяя



3020643 Rubberize
schwarz · black ·
zwart · noir · чёрная

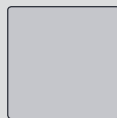
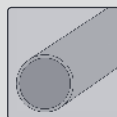

NL Tunnelborstel Rubberize

Dubbelzijdig, met noppen en geribbelde, ge-gommeerde greep voor een slipvrije houvast.

F Brosse vent tunnel Rubberize

Double-face, avec picots et poignée striée pour une bonne tenue.

RU Туннельная расческа Rubberize

Двусторонняя, с шариками и рифлёной ручкой для уменьшения скольжения.



TUNNELVENTBÜRSTE

D Tunnelventbürste

Doppelseitig, mit Noppen und geriffeltem Griff für einen rutschfesten Halt.

EN Tunnel vent brush

Double-sided, with knobs and a ribbed handle for a non-slip hold.

NL Tunnelborstel

Dubbelzijdig, met noppen en geribbelde, gegommeerde greep voor een slipvrije houvast.

F Brosse vent tunnel

Double-face, avec picots et poignée striée pour une bonne tenue.

RU Туннельная расческа

Двухсторонняя, с шариками и рифлёной ручкой для уменьшения скольжения.



3020645 Tunnelventbürste
rubinrot · ruby red · robijnrood ·
rouge rubis · рубиновая



3020647 Tunnelventbürste
silbergrau · silver grey · zilver-grijs
gris argent · серебристо-серая



3020648 Tunnelventbürste
weiß · white · wit ·
blanc · белая



3020646 Tunnelventbürste
schwarz · black · zwart ·
noir · чёрная



3020637 Tunnelventbürste
royalblau · royal blue · konings-
blauw · bleu roi · кобальтовая

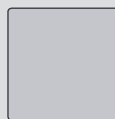
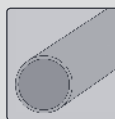

3020636 Set

6er Display + 3 Zusatz-Bürsten ·
Display of 6 + 3 additional brushes ·
Display met 6 stuks + 3 extra borstels ·
Display de 6 + 3 brosses supplémentaires ·
Дисплей из 6 шт. + 3 дополнительные щётки



ANTISTATIC-TUNNELBÜRSTE

D Antistatic-Tunnelbürste

Mit Kunststoffpins.

EN Anti-static tunnel brush

With plastic pins.

NL Antistatische tunnelborstels

Met kunststof pins.

F Brosse tunnel antistatique

Avec des pointes en plastique.

RU Антистатическая туннельная расчёска

С пластмассовыми штырьками.

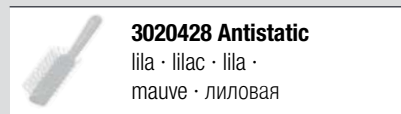
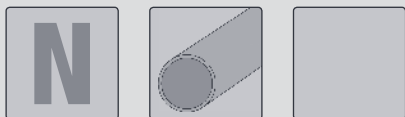

VENTBÜRSTE

D Ventbürste

Mit Noppen, 7-reihig.

EN Vent brush

With knobs, 7-row.

NL Ventborstel

Met noppen, 7 rijen.

F Brosse vent

Avec nopes, 7 rangées.

RU Щётка фигурная

Штырьки с шариками,
7-рядная.

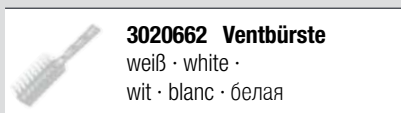
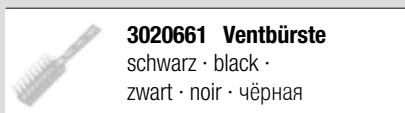
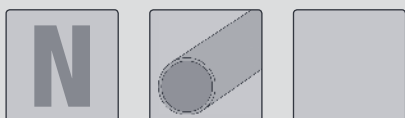

MINI PADDLE BRUSH

D Mini Paddle Brush

Mit Kunststoff-Noppen, 7-reihig, mit herausnehmbarem Spiegel.

EN Mini Paddle Brush

With plastic knobs, 7-row, with detachable mirror.

NL Mini Paddle Brush

Met kunststof noppen, 7 rijen, met uitneembare spiegel.

F Mini Paddle brush

Avec nopes en plastique 7 rangées, avec miroir amovible.

RU Мини-брашинг Пэддл

Штырьки с пластмассовыми шариками, 7-рядный, съёмное зеркальце.

MINI

D Ventbürste Mini

Ideal für die Handtasche, mit Noppen, 5-reihig.

EN Vent brush Mini

Ideal for the handbag, with knobs, 5-row.

NL Ventborstel Mini

Perfect voor in de handtas, met noppen, 5 rijen.

F Brosse vent Mini

Idéale pour le sac à main, avec nopes, 5 rangées.

RU Щётка фигурная Mini

Идеально подходит для дамской сумки, с шариками, 5-рядная.

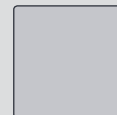
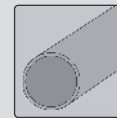

Reisegröße
Travel size · Reisgrootte
Format de voyage ·
Дорожный вариант



7001095 Mini Paddle Brush
schwarz · black · zwart · noir · чёрный

3020655 schwarz · black · zwart · noir · чёрная
7001264 silber · silver · zilver · argent · серебристая

SHAMPOOBÜRSTE

D Shampoo- und Kopfmassagebürste

Zur Massage der Kopfhaut und zum Shampooieren der Haare, ideal zum Einmassieren von Haarwässern und Tinkturen geeignet.

EN Shampoo and scalp massage brush

For massaging the scalp and shampooing the hair, ideal for massaging in hair tonics and tinctures.

NL Shampoo- en hoofdmassageborstel

Voor de massage van de hoofdhuid en om het haar te wassen, perfect om haarwater en tincturen in te masseren.

F Brosse shampooing et massage crânien

Pour le massage du cuir chevelu et pour shampooiner les cheveux, parfaitement adaptée à l'application des lotions capillaires et teintures.

RU Щётка для равномерного распределения шампуня и массажа головы

Для массажа кожи головы и равномерного распределения шампуня, идеально подходит для массажа после нанесения лосьонов и настоек для волос.



3020529 Shampoobürste
schwarz · black ·
zwart · noir · чёрная

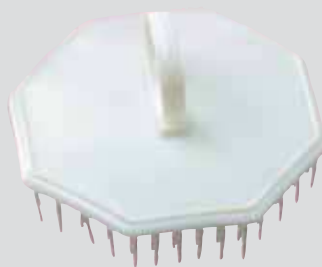

3020530 Shampoobürste
weiß · white ·
wit · blanc · белая

D Die 6 Kamm-Linien von Comair...

...werden jedem professionellen Anspruch gerecht. Stark, biegsam und unzerbrechlich - mit Garantie. Alle Kämme sind aus besten Materialien gearbeitet und widerstandsfähig gegen Haarpflegemittel und Chemikalien, hitzefest und ideal für die tägliche Arbeit.

EN The 6 comb lines from Comair...

...meet all professional requirements. Strong, flexible and unbreakable - with a guarantee. All of the combs are made of the best materials and resistant to hair-care products and chemicals, heat resistant and ideal for everyday work.

NL De 6 kam-lijnen van Comair...

...voldoen aan alle professionele eisen. Sterk, flexibel en onbreekbaar - met garantie. Alle kammen zijn vervaardigd uit optimale materialen en zijn bestand tegen haarverzorgingsmiddelen en chemicaliën, hittebestendig en ideaal voor het dagelijks werk.

FR Les modèles composés de 6 peignes de Comair...

...répondent à toutes les attentes des professionnels. Robustes, flexibles, incassables - sous garantie. Tous les peignes sont réalisés dans des matériaux de grande qualité et résistent aux produits capillaires et chimiques, réfractaire à la chaleur et idéal pour le travail quotidien.

RU 6 серий профессиональных расчёсок Comair...

...отвечают всем профессиональным требованиям. Прочные, гибкие, немомкие - с гарантией. Все расчёски выполнены из лучших материалов и отличаются стойкостью к средствам ухода за волосами и химреагентам, идеальны для повседневной работы.

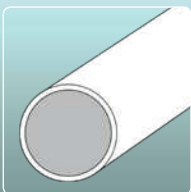

Kunststoff-Körper
Plastic body
Kunststof corpus
Corps en matière plastique
Пластмассовый корпус

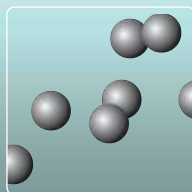

Ionen-Technologie
Ionic technology
Ionentechnologie
Technologie ionique
Ионная технология

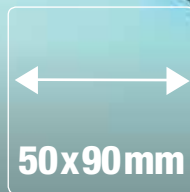

Kammlänge
Comb length
Kamlengte
Longueur de peigne
Длина расчески



Antistatisch
Antistatic
Antistatisch
Antistatique
Антистатическая



Naturkautschuk
Natural rubber
Natuurlijk rubber
Caoutchouc naturel
Натуральный каучук



COMAIR by HERCULES SÄGEMANN
GERMANY | SALON-ACCESSORIES

COMAIR BY HERCULES SÄGEMANN

D Comair by Hercules Sägemann

Unsere neuen Kämme „Comair by Hercules“ sind wertvolle Qualitätskämme in Manufakturqualität. Diese tiefschwarzen „Meisterstücke“ aus Ebonit – vulkanisierter Naturkautschuk – werden handgesägt, handgeschliffen und von Hand poliert. Durch diese unzähligen Arbeitsvorgänge entsteht ein Comair Kamm mit höchstem Qualitätsstandard, der ein sehr professionelles, schonendes Arbeiten für Haar und Kopfhaut ermöglicht. Dieser Comair by Hercules Kamm wird allen Ansprüchen des Friseurs gerecht – in echter Hercules Sägemann Qualität (seit über 150 Jahren), **hand-made in Germany**.

EN Comair by Hercules Sägemann

Our new “Comair by Hercules” combs are valuable, quality combs of workshop quality. These jet black “masterpieces” made from ebonite – vulcanised natural rubber – are hand-stitched, hand-sanded and hand-polished. Comair combs, of the highest standard of quality, are developed as a result of these countless work processes and enable very professional, gentle work on the hair and scalp. This Comair by Hercules comb fulfills all of a hairdresser’s needs – of real Hercules Sägemann quality (for over 150 years), **handmade in Germany**.

NL Comair by Hercules Sägemann

Onze nieuwe kammen „Comair by Hercules“ zijn waardevolle kwaliteitskammen. Deze diepzwarte „meesterstukken“ van eboniet – ge vulcaniseerd natuurlijk rubber – worden met de hand gezaagd, met de hand geslepen en met de hand gepolijst. Door deze talloze handelingen ontstaat een Comair kam van de hoogste kwaliteit, die een zeer professionele, en zachte knipbeurt voor haar en hoofdhuid mogelijk maakt. Deze Comair by Hercules kam voldoet aan de eisen van elke kapper – in echte Hercules Sägemann kwaliteit (al meer dan 150 jaar), **hand-made in Germany**.

F Comair by Hercules Sägemann

Nos nouveaux peignes «Comair by Hercules» sont des peignes haut de gamme de qualité manufacturée. Ces «pièces de maître» d’un noir profond en ébonite – du caoutchouc naturel vulcanisé – sont sciées, poncées et polies à la main. Ces multiples étapes de travail sont à l’origine du peigne Comair qui répond au plus haut standard de qualité pour un travail professionnel et délicat du cheveu et du cuir chevelu. Ce peigne Comair by Hercules satisfait toutes les exigences du coiffeur dans l’authentique qualité Hercules Sägemann (depuis plus de 150 ans), **hand-made in Germany**.

RU Comair by Hercules Sägemann

Наши новые расчёски «Comair by Hercules» – это продукт ручной работы высочайшего уровня качества. Это настоящие шедевры из черного эбонита – вулканизированного природного каучука – которые вырезаются, шлифуются и полируются вручную. Расческа Comair создается в результате многочисленных рабочих процессов, соответствует высочайшим стандартам качества и делает возможной профессиональную и бережную работу с волосами и кожей головы. Расческа Comair by Hercules удовлетворит запросы любого мастера, это подлинное качество Hercules Sägemann, существующее уже более 150 лет. **Ручная работа со знаком Made in Germany**.

**HAND-MADE
in GERMANY**



7001277 180WR/500WR
 9" Nadelstielkamm, weite Zahnung, mit Griffraster ·
 9" Wide-Tooth Needle Handle Comb, with gripping
 pattern · 9" puntkam, met brede tanden en raster
 handvat · Peigne à poignée aiguille 9", dents larges,
 avec trame de poignée · Девятидюймовая расческа с ручкой-
 иглой и редкими зубьями, выступы на ручке

ca. 21,8 cm



7001280 696W/591W
 9" Griffkamm, großer Arbeitskamm ·
 9" Gripping Comb, large Working Comb ·
 9" handvatkam, grote werkkam ·
 Peigne à poignée 9", grand rayon de travail ·
 Девятидюймовая расческа с ручкой, большая рабочая расческа

ca. 22,7 cm



7001281 942/328
 9" Damenkamm, kräftiger, stabiler Arbeits- und Lang-
 haarkamm, mit langen Zähnen zum Auskämmen und
 Vorrichten der Frisur · 9" Ladies' Comb, strong, robust
 working comb and long hair comb with long teeth for
 combing out and preparing the hairstyle · 9" dameskam, stevige, sta-
 biele kam voor lang haar, met lange tanden om het haar uit te kammen
 en te bewerken · Peigne pour femmes 9", solide, stable et pour che-
 veux longs, avec de longues dents pour peigner et préparer la coiffure ·
 Девятидюймовая женская расческа, прочная рабочая расческа
 для длинных волос, с длинными зубьями для расчесывания и
 создания причёсок

ca. 22,9 cm



7001282 1602/354
 7" Haarschneidekamm, für 3 mm Schnitt, geringe
 Schrägung, für normale Nacken- und Seitenpassform-
 Schnitte · 7" Haircut Comb, for 3 mm cut, slight bevel,
 for delicate nape and side cutting techniques · 7" knip-
 kam, voor 3 mm coupe, korte tanden, voor normale nek- en zijsnit-
 coupes · Peigne de coupe de 7", pour coupe de 3 mm, légère incli-
 naison, pour coupes normales au niveau de la nuque et sur les côtés ·
 Семидюймовая расческа для стрижки волос до 3 мм, небольшой
 наклон, для обычных стрижек на затылке и по бокам

ca. 17,8 cm



7001283 1623/434
 7" Haarschneidekamm, für 1/10 mm Schnitt, mit-
 telstarke Schrägung, für feine Nacken- und Seiten-
 schneide-Technik · 7" Haircut Comb, for 1/10 mm
 cut, moderate bevel, for delicate nape and side cutting
 techniques · 7" knipkam, voor 1/10 mm coupe, medium sterke tan-
 den, voor fijne nek- en zijsnit-techniek · Peigne de coupe de 7", pour
 coupe de 1/10 mm, légère inclinaison, pour la technique de coupe de
 précision au niveau de la nuque et sur les côtés · Семидюймовая
 расческа для стрижки волос до 1/10 мм, средний наклон, для
 модельных стрижек на затылке и по бокам

ca. 17,8 cm



7001284 1637/480
 8 ½" Universalkamm, besonders gut geeignet zum
 Ondulieren · 8 ½" Universal Comb, especially well-
 suited for crimping · 8 ½" universele kam, bijzonder
 goed geschikt om te onduleren · Peigne universel
 de 8 ½", particulièrement adapté pour onduler · Универсальная
 расческа, 8,5 дюймов, особенно подходит для завивки

ca. 21,6 cm



CARBON PROFILINE

D Aus Carbonfasern!

Hergestellt aus Carbonfasern, leicht und flexibel, hitzebeständig bis zu 150°C, säure- und laugenbeständig, antistatisch, hautfreundlich.

EN Made from carbon fibres!

Produced from carbon fibres, light and flexible, heat-resistant up to 150°C, resistant against acid and lye, antistatic, skin-friendly.

NL Uit carboonvezels!

Vervaardigd uit carboonvezels, licht en flexibel, hittebestendig tot 150°C, zuur- en loogbestendig, antistatisch, huidvriendelijk.

F Fabriqué en fibres de carbone!

Fabriqué en fibres de carbone, léger et flexible, réfractaire à la chaleur, aux acides et aux lessives, antistatique, insensible à la température (jusqu'à 150°C), n'irrite pas la peau.

RU Из карбонового волокна!

Изготовлены из карбонового волокна, лёгкие и гибкие, термостойкие до 150°, устойчивы к воздействию кислот и щелочей, антистатичные, не травмируют кожу головы.

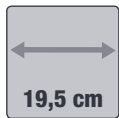

7000320 Nr. 102
Toupiert-Gabelkamm · Teaser volumizer comb · Toupeert-vorkkam · Peigne-fourche à crêper · Расчёска-вилка для тупирования



7000352 Nr. 501
Stielkamm, fein gezahnt · Comb with handle, fine toothed · Steelkam, fijne vertanding · Peigne à tige, à dents fines · Расчёска с хвостиком, мелкие зубья

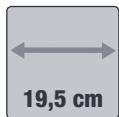

7000324 Nr. 105
Toupiert-Gabelkamm · Teaser volumizer comb · Toupeert-vorkkam · Peigne-fourche à crêper · Расчёска-вилка для тупирования



7000357 Nr. 510
Nadelstielkamm · Teaser comb · Naaldsteelkam · Peignes à aiguilles à tige · Расчёска с металлическим хвостиком



7000333 Nr. 400
Haarschneidekamm, breit · Haircutting comb, wide · Knipkam, breed · Peigne de coup, large · Расчёска для стрижки волос, широкая

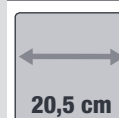

7000362 Nr. 512
Nadeltoupiertkamm · Teaser comb · Naaldtoupeertkam · Peigne à aiguilles à crêper · Расчёска с хвостиком для тупирования



7000337 Nr. 401
Haarschneidekamm, leichte Schrägung · Haircutting comb, slight curve · Knipkam, licht afgeschuind · Peigne de coupe, légèrement oblique · Расчёска для стрижки волос с лёгким скосом



7000372 Nr. 611
Griffkamm, spezial · Comb with handle, special · Greepkam, speciaal · Peigne à poignée, spécial · Расчёска с ручкой, специальная



7000344 Nr. 407
Ondulierkamm · Marcel comb · Onduleerkam · Peigne à onduler · Расчёска для завивки



7000368 Nr. 610
Griffkamm, spezial · Comb with handle, special · Greepkam, speciaal · Peigne à poignée, spécial · Расчёска - вилка, специальная

IONIC CELCON PROFILINE

D Wirkt antistatisch!

Aus CELCON-Material, wirkt antistatisch, bringt Glanz und Fülle ins Haar.

EN With antistatic effect!

From CELCON material, with antistatic effect, provides gloss and luxuriance for the hair.

NL Werkt antistatisch!

Uit CELCON materiaal, werkt antistatisch, brengt glans en volume in het haar.

F Agissent de manière antistatique!

En CELCON, agissent de manière antistatique, donnent de la brillance et du volume aux cheveux.

RU Антистатичные!

Из целкона, оказывает антистатическое действие, придаёт волосам блеск и объём.

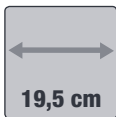
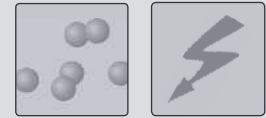

7000321 Nr. 102
Toupiер-Gabelkamm · Teaser volumizer comb · Toupeer-vorkkam · Peigne-fourche à crêper · Расчёска-вилка для тупирования



7000353 Nr. 501
Stielkamm, fein gezahnt · Comb with handle, fine toothed Steelkam, fijne vertanding · Peigne à tige, à dents fines · Расчёска с хвостиком, мелкие зубья



7000325 Nr. 105
Toupiер-Gabelkamm · Teaser volumizer comb · Toupeer-vorkkam · Peigne-fourche à crêper · Расчёска-вилка для тупирования



7000358 Nr. 510
Nadelstielkamm · Teaser comb · Naaldsteelkam · Peignes à aiguilles à tige · Расчёска с металлическим хвостиком



7000334 Nr. 400
Haarschneidekamm, breit · Haircutting comb, wide · Knipkam, breed · Peigne de coup, large · Расчёска для стрижки волос, широкая



7000363 Nr. 512
Nadeltoupiерkamm · Teaser comb · Naaldtoupeerkam · Peigne à aiguilles à crêper · Расчёска с хвостиком для тупирования



7000338 Nr. 401
Haarschneidekamm, leichte Schrägung · Haircutting comb, slight curve · Knipkam, licht afgeschuind · Peigne de coupe, légèrement oblique · Расчёска для стрижки волос с лёгким скосом



7000345 Nr. 407
Ondulierkamm · Marcel comb · Onduleerkam · Peigne à onduler · Расчёска для завивки

CELCON BLUE PROF LINE

D Aus CELCON-Material!

Stark, widerstandsfähig gegen Haarpflegemittel und Chemikalien, hitzefest und ideal für die tägliche Arbeit.

EN From CELCON material!

Strong, resistant against hair care products and chemicals, heat resistant and ideal for everyday work.

NL Uit CELCON materiaal!

Sterk, resistent tegen haar verzorgingsmiddelen en chemicaliën, hittebestendig en ideaal voor het dagelijks werk.

F En CELCON matériel!

Solide, résistant contre les produits de soins des cheveux et les produits chimiques, réfractaire à la chaleur et idéal pour le travail quotidien.

RU Из целкона!

Прочные, устойчивы к средствам для ухода за волосами и химикатам, тер-мостойкие, термостойкие, идеальны для повседневной работы.

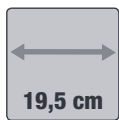

7000326 Nr. 300
Toupeer-Abteilkamm · Volumizer split comb · Toupeer-verdeelkam · Peignes de séparation à créper · Расчёска для тупирования с вилочным разделителем

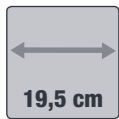

7000319 Nr. 102
Toupeer-Gabelkamm · Teaser volumizer comb · Toupeer-vorkkam · Peigne-fourche à créper · Расчёска-вилка для тупирования



7000330 Nr. 354
Haarschneidekamm · Haircutting comb · Knipkam · Peigne de coup · Расчёска для стрижки волос



7000323 Nr. 105
Toupeer-Gabelkamm · Teaser volumizer comb · Toupeer-vorkkam · Peigne-fourche à créper · Расчёска-вилка для тупирования



7000332 Nr. 400
Haarschneidekamm, breit · Haircutting comb, wide · Knipkam, breed · Peigne de coup, large · Расчёска для стрижки волос, широкая



7000327 Nr. 301
Toupeer-Gabelkamm · Teaser volumizer comb · Toupeer-vorkkam · Peigne-fourche à créper · Расчёска-вилка для тупирования



7000336 Nr. 401
Haarschneidekamm, leichte Schrägung · Haircutting comb with slight curve · Knipkam, licht afgeschuind · Peigne de coupe, légèrement oblique · Расчёска для стрижки волос с лёгким скосом



7000328 Nr. 302
Toupeer-Gabelkamm · Teaser volumizer comb · Toupeer-vorkkam · Peigne-fourche à créper · Расчёска-вилка для тупирования

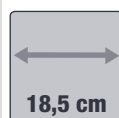

7000341 Nr. 406
Haarschneidekamm, mittelstarke Schrägung · Haircutting comb, medium curve · Knipkam, middelmatig afgeschuind · Peigne de coupe moyennement oblique · Расчёска для стрижки волос с умеренным скосом

CELCON BLUE PROF LINE

D Aus CELCON-Material!

Stark, widerstandsfähig gegen Haarpflegemittel und Chemikalien, hitzefest und ideal für die tägliche Arbeit.

EN From CELCON material!

Strong, resistant against hair care products and chemicals, heat resistant and ideal for everyday work.

NL Uit CELCON materiaal!

Sterk, resistent tegen haar verzorgingsmiddelen en chemicaliën, hittebestendig en ideaal voor het dagelijks werk.

F En CELCON matériel!

Solide, résistant contre les produits de soins des cheveux et les produits chimiques, réfractaire à la chaleur et idéal pour le travail quotidien.

RU Из целкона!

Прочные, устойчивы к средствам для ухода за волосами и химикатам, термостойкие, термостойкие, идеальны для повседневной работы!

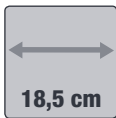

7000329 Nr. 349
Damenkamm · Ladies comb · Dameskam ·
Peigne femme · Дамская расчёска



7000371 Nr. 611
Griffkamm, spezial · Comb with handle, special · Greepkamm, speciaal · Peigne à poignée, spécial · Расчёска, специальная

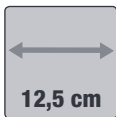

7000340 Nr. 404
Taschenkamm · Pocket comb · Zakkam · Peigne de poche · Карманная расчёска



7000365 Nr. 600
Griffkamm, spezial · Comb with handle, special · Greepkamm, speciaal · Peigne à poignée, spécial · Расчёска-вилка, специальная



7000343 Nr. 407
Ondulierkamm · Marcel comb · Onduleerkam · Peigne à onduler · Расчёска для завивки



7000374 Nr. 619
Griffkamm, weit gezahnt · Comb with handle, wide toothed · Kam met handvat, grof · Peigne à poignée, à dents larges · Расчёска с ручкой, с редкими зубьями



7000346 Nr. 408
Langhaarkamm · Long hair comb · Kam voor lang haar · Peigne pour cheveux longs · Расчёска для длинных волос



7000348 Nr. 419
Strähnenkamm · Highlighting comb · Strengenkam · Peigne mèches · Расчёска-гребень для расчесывания и распрямления волос



7000367 Nr. 610
Griffkamm, spezial · Comb with handle, special · Greepkamm, speciaal · Peigne à poignée, spécial · Гребешок, специальный



7000347 Nr. 412
Staubkamm · Dust comb · Stofkam · Peigne à poussière · Расчёска с часто посаженными зубьями

CELCON BLUE PROF LINE

D Aus CELCON-Material! Stark, widerstandsfähig gegen Haarpflegemittel und Chemikalien, hitzefest und ideal für die tägliche Arbeit.

EN From CELCON material! Strong, resistant against hair care products and chemicals, heat resistant and ideal for everyday work.

NL Uit CELCON materiaal! Sterk, resistent tegen haar verzorgingsmiddelen en chemicaliën, hittebestendig en ideaal voor het dagelijks werk.

F En CELCON matériel! Solide, résistant contre les produits de soins des cheveux et les produits chimiques, réfractaire à la chaleur et idéal pour le travail quotidien.

RU Из целкона! Прочные, устойчивы к средствам для ухода за волосами и химикатам, термостойкие, термостойкие, идеальны для повседневной работы.

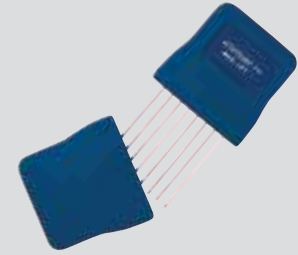

7000376 Nr. 714
Afrokamm · Afro-look comb
Afrokam · Peigne afro ·
Африканский гребень

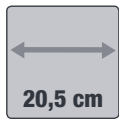

7000349 Nr. 500
Stielkamm, grob gezahnt · Comb with handle, large teeth ·
Steeleam, grove vertanding · Peignes à tige, à grandes dents ·
Расчёска с хвостиком, с редко посаженными зубьями



7000356 Nr. 510
Nadelstielkamm, fein · Teaser comb, fine · Naaldsteel-
kam, fijn · Peigne à aiguilles à tige, fin · Расчёска с
хвостиком, с часто посаженными зубьями



7000351 Nr. 501
Stielkamm, fein gezahnt · Comb with handle, fine teeth ·
Steeleam, fijne vertanding · Peigne à tige, à dents fines ·
Расчёска с хвостиком, мелкие зубья



7000378 Nr. 718
Kamm- und Bürstenreiniger · Comb and brush cleaner ·
Kam- en borstelreiniger · Nettoyeur de peignes et
brosses · Очиститель для расчёсок и щёток



7000354 Nr. 502
Stielkamm, mit Toupierzahnung · Comb with handle, with volumizer
teeth · Steeleam, met toupeervertanding · Peigne à tige, à denture
pour crêper · Расчёска с ручкой, с зубьями для тупирования



7000375 Nr. 711
Spezial-Kombi-Kamm · Special combination comb · Spe-
ciale combikam · Peigne combiné spécial · Специальная
комбинированная расчёска



7000359 Nr. 511
Nadelstielkamm mit Strähnenhaken · Teaser comb with highlighting hooks ·
Naaldsteelkam met strenghaken · Peignes à aiguilles à tige avec crochet à
mèches · Расчёска с металлическим хвостиком и крючком для прядей



7000377 Nr. 717
Spezialsträhnenkamm · Special highlighting comb · Speciale
strengenkam · Peigne spécial mèches · Расчёска-гребень
специальная для расчесывания и распрямления волос



7000361 Nr. 512
Nadeltoupeerkamm · Teaser comb · Naald-toupeer-
kam · Peigne à aiguilles à crêper · Расчёска для
тупирования с металлическим хвостиком



7000364 Nr. 519
Stielkamm grob · Comb with handle, coarse · Steeleam
grof · Peigne à tige grossier · Расчёска с хвостиком, с
редко посаженными зубьями

CELCON BLACK PROFI LINE

D Aus CELCON-Material! Stark, biegsam und unzerbrechlich – mit Garantie, widerstandsfähig gegen Haarpflegemittel und Chemikalien, hitzefest und ideal für die tägliche Arbeit.

EN From CELCON material! Strong, flexible and unbreakable – with guarantee, resistant against hair care products and chemicals, heat resistant and ideal for everyday work.

NL Uit CELCON materiaal! Sterk, buigzaam en onbreekbaar - met garantie, resistent tegen haarverzorgingsmiddelen en chemicaliën, hittebestendig en ideaal voor het dagelijks werk.

F En CELCON matériel! Solide, flexible et incassable - avec garantie, résistant contre les produits de soins des cheveux et les produits chimiques, réfractaire à la chaleur et idéal pour le travail quotidien.

RU Из целкона! Эластичные, небуьющиеся - с гарантией, устойчивы к средствам для ухода за волосами и химикатам, термостойкие, термостойкие, идеальны для повседневной работы.



7000318 Nr. 102 B
Toupiër-Gabelkamm · Teaser volumizer comb · Toupeer-vorkkam · Peigne-fourche à crêper · Расчёска-вилка для тупирования



7000322 Nr. 105 B
Toupiër-Gabelkamm · Teaser volumizer comb · Toupeer-vorkkam · Peigne-fourche à crêper · Расчёска-вилка для тупирования



7000331 Nr. 400 B
Haarschneidekamm, breit · Haircutting comb, wide · Kniplikam, breed · Peigne de coup, large · Расчёска для стрижки волос, широкая



7000335 Nr. 401 B
Haarschneidekamm, leichte Schrägung · Haircutting comb, slight curve · Kniplikam, licht afgeschuind · Peigne de coupe, légèrement oblique · Расчёска для стрижки волос с лёгким скосом



7000379 Nr. 404 B
Taschenkamm · Pocket comb · Zakkam · Peigne de poche · Карманная расчёска



7000366 Nr. 610 B
Griffkamm, spezial · Comb with handle, special · Grepkam, spezial · Peigne à poignée, spécial · Гребешок, специальный



7000370 Nr. 611 B
Griffkamm, spezial · Comb with handle, special · Grepkam, spezial · Peigne à poignée, spécial · Гребешок, специальный



7000350 Nr. 501 B
Stielkamm, fein gezahnt · Comb with handle, fine teeth · Steelkam, fijne ver-tanding · Peigne à tige, à dents fines · Расчёска с хвостиком, мелкие зубья



7000355 Nr. 510 B
Nadelstielkamm · Teaser comb · Naaldsteelkam · Peignes à aiguilles à tige · Расчёска с иглой

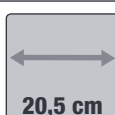

7000360 Nr. 512 B
Nadeltoupiër-kamm · Teaser comb · Naald-toupeerkam · Peigne à aiguilles à crêper · Расчёска для тупирования с иглой



7000342 Nr. 407 B
Ondulierkamm · Marcel comb · Onduleerkam · Peigne à onduler · Расчёска для завивки



METALLIC

D Metallkämmе

Haarschneidekämmе aus Alu.

EN Metal combs

Aluminium hair cutting combs.

NL Metalen kammen

Knipkammen uit aluminium.

F Peignes métalliques

Peignes de coupe d'aluminium.

RU Металлическая расческа

Алюминиевые расчёски для стрижки волос.

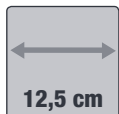

3030276 Nr. 402

Taschenkamm · Pocket comb · Zakkam · Peigne de poche · Карманная расчёска



3030280 Nr. 407

Damenkamm · Ladies comb · Dameskam · Peigne femme · Дамская расчёска



3030281 Nr. 408

Haarschneidekamm · Haircutting comb · Knipkam · Peigne de coupe · Расчёска для стрижки волос



3030282 Nr. 604

Ondulierkamm · Marcel comb · Onduleerkam · Peigne à onduler · Расчёска для завивки



3030278 Nr. 404

Haarschneidekamm · Haircutting comb · Knipkam · Peigne de coupe · Расчёска для стрижки волос

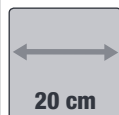

3030275 Nr. 401

Stielkamm · Comb with handle · Steelkam · Peigne à tige · Расчёска с хвостиком



3030277 Nr. 403

Haarschneidekamm · Haircutting comb · Knipkam · Peigne de coupe · Расчёска для стрижки волос



3030279 Nr. 405

Toupierstielkamm · Teaser comb · Toupeersteelkam · Peigne à tige à créper · Расчёска для тупирования с хвостиком

IONIC STATIC FREE

D Kammset Ionic Static Free

Ionische Profi-Kammlinie aus hochwertigem Kunststoff, 9 versch. Modelle, hand-finished, antistatisch, antibakteriell, resistent gegen Hitze und Chemikalien. Perfekt für Azubis geeignet.

EN Comb set Ionic Static Free

Professional ionic comb series from high-quality plastic, 9 different models, hand-finished, antistatic, antibacterial, resistant against heat and chemicals. Perfect for trainees.

NL Kam set Ionic Static Free

Ionische professionele kammerserie uit hoogwaardig kunststof, 9 verschillende modellen, hand-finished, antistatisch, antibacterieel, bestand tegen hitte en chemicaliën. Perfect geschikt voor leerlingen.

F Set de peigne Ionic Static Free

Ligne professionnelle de peignes ioniques en matières plastiques de haute qualité, 9 modèles différents, finis à la main, antistatiques, antibactériens, résistant à la chaleur et aux produits chimiques. Parfaitement appropriée à une utilisation par des apprentis.

RU Набор расчесок Ionic Static Free

Профессиональная линейка расчесок с ионной технологией из высококачественной пластмассы. 9 моделей, ручная доработка, антистатичные, антибактериальные, терлостойкие, устойчивы к воздействию химикатов. Незаменимы для парикмахерских школ. Идеальны для начинающих парикмахеров.



7001027 Ionic Static Free

grau · grey · grijs · gris · сепого цвета

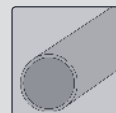
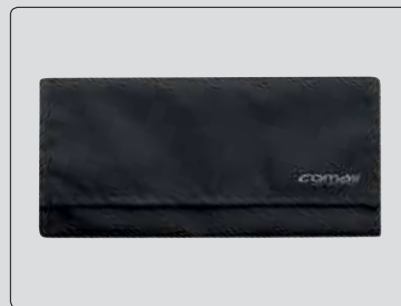

TOUPIERKAMM

D Toupierkamm Volumiser

Bringen Sie Volumen und Fülle ins Haar. Einfaches, präzises Toupieren dank lang kurz Zahnung. Dünnere Stiel für perfekte Abtrennung. Abwaschbar und daher sehr hygienisch.

EN Back-combing comb Volumiser

Gives volume and luxuriance to your hair. Simple and precise back-combing thanks to alternating short and long teeth. The thin handle allows perfect separation of strands of hair. Washable and for this reason very hygienic.

NL Toupeerkam Volumiser

Geef het haar volume en volheid. Eenvoudig, precies touperen dankzij lang-kort tanding. Dunne steel voor een perfecte afdeling. Afwasbaar en daarom zeer hygiënisch.

F Peigne à crêper Volumiser

Donnez du volume à vos cheveux. Crêpage facile et précis grâce à la longue denture. Manche fin pour une séparation à la perfection. Lavable et donc hygiénique.

RU Расческа для начеса Volumiser

Сделайте волосы объемнее и пышнее. Простой точный начес благодаря сочетанию длинных и коротких зубцов. Тонкая ручка для превосходного отделения прядей. Моющаяся, поэтому очень гигиеничная.



3030049 Volumiser





STRAIGHT CUT

D Straight Cut

Kreieren Sie mit dem Spezialkamm, dank seiner ergonomischen Form einen Bürstenschnitt in verschiedenen Schnitthöhen. Dies gelingt Ihnen dank der eingebauten Wasserwaage.

EN Straight Cut

Create with this special comb, thanks to its ergonomic shape, a haircut in different cutting heights. This is possible thanks to the integrated water level.



7000436 Straight Cut

schwarz · black ·
zwart · noir · чёрного цвета

NL Straight Cut

Creëer met dit speciale kam, dank het ergonomische vorm, een kapsel in verschillende snijlengtes. Dat lukt u dank het ingebouwd waterpas.

F Straight Cut

Créez une coupe à la brosse avec différents niveaux de coupe avec le comb spécial, grâce à sa forme ergonomique. Ceci est possible grâce au niveau intégré.

RU Straight Cut

При помощи этого особого гребешка и благодаря его эргономичной форме, вы можете делать стрижки с различным уровнем среза: в этом помогут вам встроены весы.

STRÄHNENKAMM

D Strähnenkamm

Professioneller Strähnenkamm in schwarz. Die perfekt abgerundeten, gratfreien Zähne ermöglichen ein individuelles, kopfhaut- und haarschonendes Styling. Der Comair Professional Kamm ist besonders geeignet für halblanges bis langes, dickes, natur- und dauergewelltes Haar.

EN Highlights comb

Professional strand comb in black. The perfect rounded and burr-free teeth enable an individual, scalp and hair gentle styling. The Comair

Professional highlights comb is particularly suitable for medium to long, thick, naturally waved or permed hair.

NL Strengenkam

Professionele highlight kam in zwart. De perfect afgeronde, graatvrije tanden maken een individuele styling die zacht is voor hoofdhuid en haar mogelijk. De Comair professionele kam is bijzonder geschikt voor half lang tot lang, dik, natuuren gepermanenteerd haar.

F Peigne à mèches

Peigne à mèches professionnel noir. Les dents de peigne parfaitement arrondies et sans arêtes permettent un styling individuel protégeant les cheveux et le cuir chevelu. Le peigne de Comair professionnel est particulièrement adapté à des cheveux mi-longs à longs, à des cheveux épais, à des cheveux naturels ou permanentés.

RU Расческа для прядей

Профессиональный гребешок для прядей, черного цвета. В результате финальной доработки расчесок на современном оборудовании, достигается особая гладкость слегка закругленных зубьев, что позволит обеспечить прекрасный индивидуальный уход за кожей головы и волосами, а также великолепный стайлинг. Применяется для волос средней длины и длинных, а также для густых, натуральных и после химзащивки.



7000909 Strähnenkamm

schwarz · black ·
zwart · noir · чёрного цвета

FINGERSTYLER

D Fingerstyler

Speziell für lockiges Haar.

EN Finger Styler

Especially for curly hair.

NL Fingerstyler

Speciaal voor gekruld haar.

F Fingerstyler

Extra pour les cheveux bouclés.

RU Пальчиковая расчёска

Для вьющихся волос.



3030288 Fingerstyler

schwarz · black ·
zwart · noir · чёрного цвета

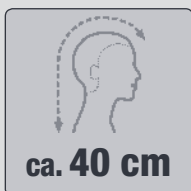

Haarlänge
Hair length
Haarlengte
Longueur des cheveux
Длина волос

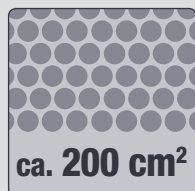

Dichte
Density
Dichtheid
Densité
Плотность



Echthaar
Real hair
Echthaar
Cheveux naturels
Натуральные волосы



Proteinhaar
Protein hair
Proteïnehaar
Cheveux fibres de protéine
Протеиновые волосы



Menschliches Echthaar
Real human hair
Echt menselijk haar
Cheveux humain véritable
Натуральный
человеческий волос



Angora Ziegenhaar
Angora goat hair
Angora geitenhaar
Poil de chèvre angora
Козья шерсть «Ангора»



Die Haarlänge immer von der Stirn messen
Always measure hair length from forehead
De haarlengte steeds van het voorhoofd meten
Toujours mesurer la longueur des cheveux à partir du front
Длину волос всегда измеряйте от линии роста волос на лбу



Bei allen Übungsköpfen Abb. ähnlich bzw. Farbabweichungen möglich ·
Image similar for all practice heads, colour deviations are possible · **Bij alle oefenkoppen zoals afbeelding resp. kleurafwijkingen mogelijk ·** **Pour toutes les têtes d'exercice. Illustration non contractuelle, divergences de couleurs possibles ·** **Допускаются незначительные расхождения в оттенках цвета лиц манекенов по сравнению с изображёнными в каталоге**



Die Haarlänge immer von der Stirn messen
Always measure hair length from forehead
De haarlengte steeds van het voorhoofd meten
Toujours mesurer la longueur des cheveux à partir du front
Длину волос всегда измеряйте от лба!

MARY

D Übungskopf „Mary“

100% hochwertiges, reinweißes und seidiges Angora Ziegenhaar, Klassik Knüpfung, ca. 25 cm, weiß. **Insbesondere geeignet für:** Aktuelle Trends wie z. B. Pastellcoloration, Schnitttechniken, Dauerwelle, Glättung mit dem Glätteisen, zum Einarbeiten von Locken. Dichte: ca. 200 Haare/cm².

EN Training head "Mary"

100% high-quality, pure white and made from silky Angoran goat hair, Classic braid, approx. 25 cm, white. **Especially suitable for:** trend styles like pastel coloration, cutting techniques, permanent waves, flattening with straightener, working on curls. Density: approx. 200 hair/cm².

NL Oefenhoofd „Mary“

100% hoogwaardig, hagelwit en zijdeachtig angorahaar, klassieke uitvoering, ca. 25 cm, wit. **In het bijzonder geschikt voor:** huidige trends, zoals pastelcoloration, kniptechnieken, permanent, stijlen met de stijltang, voor het inwerken van lokken. Dichtheid: ca. 200 haren/cm².

F Tête d'exercice «Mary»

100 % poil de chèvre angora de qualité supérieure, blanc pur et soyeux, nouage classique, env. 25 cm, blanc. **Convient en particulier pour :** tendances actuelles comme coloration pastel, techniques de coupe, permanente, lissage avec fer à lisser, pour travailler les boucles. Densité: env. 200 cheveux/cm².

RU Тренировочная голова-манекен «Mary»

Высококачественная 100% шерсть ангорской козы. Белоснежная и шелковистая. Классическая обвязка. Длина волос приблизительно 25 см. Белого цвета. Подходит для работы в области новых трендов, таких как пастельное окрашивание, а также для стрижек, химической завивки, выпрямления волос, создания локонов. Плотность примерно 200 волос/см².



7001290 Mary
weiß · white · wit ·
blanc · белого цвета

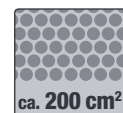

EMMA / ESTELLE

D Übungskopf „Emma“ und „Estelle“

100% Echthaar, Klassik Knüpfung, Emma ca. 40 cm, Estelle ca. 50 cm. **Insbesondere geeignet für:** Trendfrisuren, Schneiden, Färben, Frisieren, Umformung und Föhnen (50 cm zum Trainieren von Flecht- und Hochsteckfrisuren). Dichte: ca. 200 Haare/cm².

EN Training head „Emma“ and „Estelle“

100% real hair, classic knotting, Emma approx. 40 cm, Estelle approx. 50 cm. **Especially suitable for:** trend styles, cutting, colouring, hairstyling, shaping and blow-drying (50 cm for training in cornrows and updo styles). Density: approx. 200 hair/cm².

NL Oefenhoofd „Emma“ en „Estelle“

100% echthaar, klassieke knoping. Emma ca. 40 cm, Estelle ca. 50 cm. **Met name geschikt voor:** trendkapsels, knippen, kleuren, kapsels, omvorming en föhnen (50 cm voor trainen van vlecht- en opsteekkapsels). Dichtheid: ca. 200 haren/cm².

7000832 Emma

braun · brown · bruin · marron · шатен

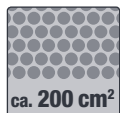

7000829 Estelle

braun · brown · bruin · marron · шатен

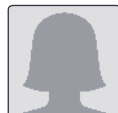
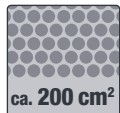

EMILY

D Übungskopf „Emily“

100% Echthaar, Klassik Knüpfung, ca. 35 cm, braun. **Insbesondere geeignet für:** Trendfrisuren, Schneiden, Färben, Frisieren, Umformung, Föhnen, Einarbeitung von Haarersatz. Dichte: ca. 200 Haare/cm².

EN Training head „Emily“

100% real hair, classic knotting, approx. 35 cm, brown. **Especially suitable for:** trend styles, cutting, colouring, hairstyling, shaping, blow-drying, insertion of an hair replacement. Density: approx. 200 hair/cm².

NL Oefenhoofd „Emily“

100% echthaar, klassieke knoping, ca. 35 cm, bruin. **Met name geschikt voor:** trendkapsels, knippen, kleuren, kapsels, omvormen, föhnen,

7000835 Emily

braun · brown · bruin · marron · шатен

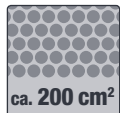

F Tête d'exercice «Emma» et «Estelle»

100% cheveux naturels, implantation classique. Emma env. 40 cm, Estelle env. 50 cm. **Convient particulièrement pour:** coiffures tendance, coupe, coloration, coiffage, mise en forme et brushing (50 cm pour exercices pour chignons et tresses). Densité: env. 200 cheveux/cm².

RU Тренировочные головы-манекены «Emma» и «Estelle»

100% натуральные волосы, классическая обвязка. Emma около 40 см, Estelle около 50 см. **Подходит для выполнения следующих работ:** модные прически, стрижка, покраска, укладка, изменение формы, и сушка феном (50 см отработка навыков плетения и создания высоких причесок). Плотность: около 200 волосы/см².



verwerken van haarvervanging. Dichtheid: ca. 200 haren/cm².

F Tête d'exercice «Emily»

100% cheveux naturels, implantation classique, env. 35 cm, marron. **Convient particulièrement pour:** Coiffures tendance, coupe, coloration, coiffage, mise en forme, brushing, incorporation de cheveux. Densité: env. 200 cheveux/cm².

RU Тренировочная голова-манекен «Emily»

100% Натуральные волосы, классическая обвязка, около 35 см, коричневые. **Подходит для выполнения следующих работ:** модные прически, стрижка, покраска, укладка, изменение формы, сушка феном, вплетение накладных прядей. Плотность: около 200 волосы/см².



Die Haarlänge immer von der Stirn messen
Always measure hair length from forehead
De haarlengte steeds van het voorhoofd meten
Toujours mesurer la longueur des cheveux à partir du front
Длину волос всегда измеряйте от лба!

MIA

D Übungskopf „Mia“

100% extra feines, handimplantiertes menschliches Haar mit natürlichen Ansätzen, Haare sind nach vorne gestochen, optimal für das Üben von Ponyfrisuren. Hohe Haardichte, natürliche Knüpfung, ca. 40 cm. **Insbesondere geeignet für:** Trendfrisuren, Schneiden, Färben, Frisieren, Umformung und Föhnen. Dichte: ca. 200 Haare/cm².

EN Training head „Mia“

100% extra fine, hand-implanted human hair with a natural hairline. Hairs are positioned forwards, excellently suited to the training of the styling of fringes. High hair density, natural knot-



ting, approx. 40 cm. **Especially suitable for:** trend styles, cutting, colouring, hairstyling, shaping and blow-drying. Density: approx. 200 hair/cm².

NL Oefenhoofd „Mia“

100% extra fijn, met de hand geïmplanteed mensenhaar met natuurlijke implantingen. Haren zijn naar voren gestoken, perfect geschikt voor het oefenen van ponykapsels. Hoge haardichtheid, natuurlijke knoping, ca. 40 cm. **Met name geschikt voor:** trendkapsels, knippen, kleuren, kapsels, omvorming en föhnen. Dichtheid: ca. 200 haren/cm².

F Tête d'exercice «Mia»

100% cheveux humain fins, implantés à la main, avec naissance naturelle des cheveux. Cheveux sont plantés vers l'avant, parfaite pour s'entraîner aux coiffures avec une frange. Grande densité capillaire, implantation naturelle, env. 40 cm. **Convient particulièrement pour:** coiffures tendance, coupe, coloration, coiffage, mise en forme et brushing. Densité: env. 200 cheveux/cm².

RU Тренировочные головы «Mia»

100% тонкий человеческий волос, ручная имплантация, волосы зачесаны вперед, применяется для обучения прическам с челкой, высокая плотность волос, естественная обвязка, около 40 см. **Подходит для выполнения следующих работ:** модные прически, стрижка, покраска, укладка, изменение формы, и сушка феном. Плотность: около 200 волосы/см².



7000827 Mia

dunkelblond · light brown · donker-blond · châtain · темный блонд

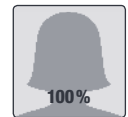
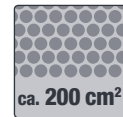
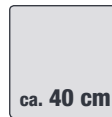

LILLY

D Übungskopf „Lilly“

100% Echthaar, Klassik Knüpfung, ca. 40 cm. **Insbesondere geeignet für:** Trendfrisuren, Schneiden, Färben, Frisieren, Umformung und Föhnen. Dichte: ca. 200 Haare/cm².

EN Training head „Lilly“

100% real hair, classic knotting, approx. 40 cm. **Especially suitable for:** trend styles, cutting, colouring, hairstyling, shaping and blow-drying. Density: approx. 200 hair/cm².

NL Oefenhoofd „Lilly“

100% echthaar, klassieke knoping, ca. 40 cm. **Met name geschikt voor:** trendkapsels, knippen, kleuren, kapsels, omvorming en föhnen. Dichtheid: ca. 200 haren/cm².

F Tête d'exercice «Lilly»

100% cheveux naturels, implantation classique, env. 40 cm. **Convient particulièrement pour:** coiffures tendance, coupe coloration, coiffage, mise en forme et brushing. Densité: env. 200 cheveux/cm².

RU Тренировочные головы-манекены «Lilly»

100% натуральные волосы, классическая обвязка, около 40 см. **Подходит для выполнения следующих работ:** модные прически, стрижка, покраска, укладка, изменение формы, и сушка феном. Плотность: около 200 волосы/см².



7000833 Lilly

blond · blond · blond · blond · блонд

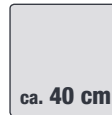

Übungsköpfe · Training heads · Oefenhoofden · Têtes d'exercice · Тренировочные головы



PIA

D Übungskopf „Pia“

100% Proteinhaar (Mischung aus synthetischen Eiweißfasern PRO-H®) das mit Geräten bis zu einer Temperatur von max. 140°C bearbeitet werden kann, Klassik Knüpfung, Haarlänge ca. 60 cm. **Insbesondere geeignet für:** Schneidetechniken / Steckfrisuren. Dichte: ca. 200 Haare/cm².

EN Training head “Pia“

100% protein hair (mix of synthetic protein fibres PRO-H®) that can be treated up to a maximum temperature of 140°C, classic implantation, hair length approx. 60 cm. **Especially suitable for: Cutting techniques/updos.** Density: approx. 200 hair/cm².

NL Oefenhoofd „Pia“

100% Proteïnehaar (mengsel van synthetische eiwitvezels PRO-H®) dat met apparaten met een temperatuur van maximaal 140°C kan worden bewerkt. Klassieke knoping, haarlengte ongeveer 60 cm. **Met name geschikt voor:** Kniptechnieken/opsteekcapsels. Dichtheid: ca. 200 haren/cm².

F Tête d'exercice «Pia»

Cheveux 100% fibres de protéine (mélange de fibres de protéine synthétiques PRO-H®) permettant l'utilisation d'appareils de coiffure jusqu'à une température maximale de 140°C, implantation classique, longueur des cheveux: 60 cm environ. **Convient particulièrement pour:** Techniques de coupe / chignons. Densité: env. 200 cheveux/cm².

RU Тренировочная голова-манекен «Pia»

100% протеиновые волосы (смесь из синтетических протеиновых волокон PRO-H®), максимальная температура нагрева электроинструментом до 140°C, классическая обвязка, длина волос около 60 см. **Подходит для выполнения следующих работ:** Техники стрижек / прически с собранными волосами.. Плотность: около 200 волосы/cm².

Die Haarlänge immer von der Stirn messen
Always measure hair length from forehead
De haarlengte steeds van het voorhoofd meten
Toujours mesurer la longueur des cheveux à partir du front
Длину волос всегда измеряйте от лба!



7001170 Pia

braun · brown · bruin ·
marron · шатен

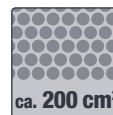

Die Haarlänge immer von der Stirn messen
Always measure hair length from forehead
De haarlengte steeds van het voorhoofd meten
Toujours mesurer la longueur des cheveux à partir du front
Длину волос всегда измеряйте от лба!

PAUL



D Übungskopf „Paul“

Mann mit Bart (Bart ca. 25 cm), 100% Echthaar, Klassik Knüpfung, ca. 30 cm. **Insbesondere geeignet für:** Schneiden und Bartschnitte, Frisieren und Föhnen. Dichte: ca. 200 Haare/cm².

EN Training head "Paul"

Man with beard (beard approx. 25 cm), 100% real hair, classic knotting, approx. 30 cm. **Especially suitable for:** cutting and beard trimming, Hairstyling and blow-drying. Density: approx. 200 hair/cm².

NL Oefenhoofd „Paul“

Man met baard (baard ca. 25 cm), 100% echt-haar, klassieke knoping, ca. 30 cm. **Met name geschikt voor:** knippen en baardknippen, kapsels en föhnen. Dichtheid: ca. 200 haren/cm².

F Tête d'exercice «Paul»

Homme avec barbe (barbe env. 25 cm), 100% cheveux naturels, implantation classique, env. 30 cm. **Convient particulièrement pour:** coupe, barbe, coiffage et brushing. Densité: env. 200 cheveux/cm².

RU Тренировочная голова-манекен «Paul»

Учебная голова- манекен мужская, с бородой (около 25 см). С усами и бородой. 100% натуральные волосы, классическая обвязка, около 30 см. **Подходит для выполнения следующих работ:** стрижка и придание формы, укладка и сушка Феном. Плотность: около 200 волосы/см².

7000838 Paul

braun · brown · bruin · marron · шатен

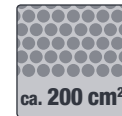
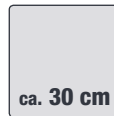

SIMON



D Übungskopf „Simon“

100% Echthaar, Klassik Knüpfung, ca. 30 cm. **Insbesondere geeignet für:** Schneiden, Frisieren und Föhnen. Dichte: ca. 200 Haare/cm².

EN Training head "Simon"

100% real hair, classic knotting, approx. 30 cm. **Especially suitable for:** cutting, hairstyling and blow-drying. Density: approx. 200 hair/cm².

NL Oefenhoofd „Simon“

100% echthaar, klassieke knoping, ca. 30 cm. **Met name geschikt voor:** knippen, kapsels en föhnen. Dichtheid: ca. 200 haren/cm².

F Tête d'exercice «Simon»

100% cheveux naturels, implantation classique, env. 30 cm. **Convient particulièrement pour:** coupe, coiffage et brushing. Densité: env. 200 cheveux/cm².

RU Тренировочная голова-манекен «Simon»

100% натуральные волосы, классическая обвязка, около 30 см. **Подходит для выполнения следующих работ:** стрижка, укладка и сушка Феном. Плотность: около 200 волосы/см².

7000839 Simon

braun · brown · bruin · marron · шатен

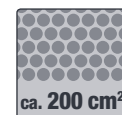
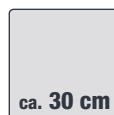

Die Haarlänge immer von der Stirn messen
Always measure hair length from forehead
De haarlengte steeds van het voorhoofd meten
Toujours mesurer la longueur des cheveux à partir du front
Длину волос всегда измеряйте от лба!

ELLEN / LOUISA

D Büste „Ellen“ und „Louisa“

100% Echthaar, Klassik Knüpfung, ca. 40 cm.
Insbesondere geeignet für: Gesellenprüfung, Meisterprüfung, Farbgebung, Wettbewerbe.
Dichte: ca. 200 Haare/cm².

EN Bust „Ellen“ and „Louisa“

100% real hair, classic knotting, approx. 40 cm.
Especially suitable for: apprenticeship examination, master examination, colouring, competitions. Density: approx. 200 hair/cm².

NL Buste „Ellen“ en „Louisa“

100% echthaar, klassieke knoping, ca. 40 cm.
Met name geschikt voor: gezellenexamen, meesterexamen, kleurgeving, competities.
Dichtheid: ca. 200 haren/cm².

F Bust «Ellen» et «Louisa»

100% cheveux naturels, implantation classique, env. 40 cm, blond ou marron. **Convient particulièrement pour:** examen de fin d'apprentissage, examen de maîtrise, coloration, competitions. Densité: env. 200 cheveux/cm².

RU Тренировочная голова с плечами

100% натуральные волосы, классическая обвязка, около 40 см. Подходит для выполнения следующих работ: экзамен на звание подмастерья, экзамен на мастера, окрашивание, конкурсы. Плотность: около 200 волосы/см².



7000798 Ellen
braun · brown · bruin · marron · шатен

ca. 40 cm

ca. 200 cm²

7000799 Louisa
blond · blond · blond · blond · блонд

ca. 40 cm

ca. 200 cm²

SCHAUMSTOFFKÖPFE

D Schaumstoffköpfe

EN Foam heads

NL Schuimstofhoofden

F Têtes en mousse

RU Муляж из пенопласта



7000826 Lady
ca. 38 cm

7000825 Normal
ca. 25,5 cm



Artikelnummer	Name	Haarlänge	Insbesondere geeignet für:													Seite	
			Trend-frisuren	Schneiden	Färben	Frisieren	Umformung	Föhnen	Flecht- und Hochsteckfrisuren	Einarbeitung von Haarersatz	Bartschnitte	Gesellenprüfung	Meisterprüfung	Wettbewerbe			
Product Code	Name	Hair length	Especially suitable for:													Page	
Trend-styles	Cutting	Colouring	Hair-styling	Shaping	Blow-drying	Cornrows and updo styles	Insertion of an hair replacement	Beard trimming	Apprenticeship examination	Master examination	Competitions						
Artikelnummer	Naam	Haar-lengte	Met name geschikt voor:													Page	
Trend-kapsels	Knippen	Kleuren	Kapsels	Omvorming	Föhnen	Vlecht- en opsteek-kapsels	Verwerken van haarvervanging	Baard-knippen	Gezellen-examen	Meester-examen	Compe-tities						
Numéro d'article	Nom	Longueur des cheveux	Convient particulièrement pour:													Pagina	
Coiffures tendance	Coupe	Coloration	Coiffage	Mise en forme	Brushing	Chignons et tresses	Incorporation de cheveux	Barbe	Examen de fin d'apprentissage	Examen de maîtrise	Compe-tions						
Артикул №	Название	Длина волос	Подходит для выполнения следующих работ:													Страница	
модные причёски	Стрижка	Покраска	Укладка	Изменение формы	Сушка феном	Плетёные причёски с косами и высокие причёски	Вплетение накладных прядей	Стрижка бороды	Экзамен на звание подмастерья	Экзамен на мастера	Конкурсы						
	7001290	Mary	ca. 25 cm		✓	✓		✓									246
	7000832	Emma	ca. 40 cm	✓	✓	✓	✓	✓	✓								247
	7000829	Estelle	ca. 50 cm	✓	✓	✓	✓	✓	✓	✓							247
	7000835	Emily	ca. 35 cm	✓	✓	✓	✓	✓	✓			✓					247
	7000827	Mia	ca. 40 cm	✓	✓	✓	✓	✓	✓								248
	7000833	Lilly	ca. 40 cm	✓	✓	✓	✓	✓	✓								248
	7001170	Pia	ca. 60 cm		✓						✓						249
	7000838	Paul	ca. 30 cm		✓		✓		✓			✓					250
	7000839	Simon	ca. 30 cm		✓		✓		✓								250
	7000798	Ellen	ca. 40 cm			✓							✓	✓	✓		251
	7000799	Louisa	ca. 40 cm			✓							✓	✓	✓		251

TISCHHALTER

D Tischhalter

Stabile Übungskopfhalter, halten den Übungskopf fest am Tisch oder der Arbeitsplatte, verstellbarer Dorn.

EN Table holder

Stable head holder, holds the training head firmly on the table or worktop, adjustable mandrel.

NL Tafelhouder

Stabiele oefenhoofdhouder, houden het oefenhoofd vast aan de tafel of het werkvlak, verstelbare doorn.

F Fixation pour table

Supports stables pour têtes d'exercice; ils maintiennent la tête d'exercice bien en place sur la table ou sur le plan de travail, broche réglable.

RU Крепление для стола

Устойчивый держатель для установки на столе или рабочей панели, с регулируемым стержнем.



3010060D

Plastik mit 2 Verlängerungen · Plastic with 2 extensions · Plastik met 2 verlengingen · Plastique avec 2 rallonges · Пластмассовое крепление с двумя удлинителями

3010056D

mit Saugfuß, stabiler ABS-Kunststoff · with suction foot, stable ABS plastic · met zuignap, stabiele ABS-kunststof · avec pied ventouse, plastique ABS solide · с опорой-присоской, устойчивый ABS-пластик

3010059

Metall · Metal · Metaal · Métal · Металл

3010061D

mit Handrad, Kunststoff · with handwheel, plastic · met handwiel, kunststof · avec volant, plastique · с маховичком, из пластмассы





STATIV

D Übungskopfarbeitsständer „Stativ“

Stativ-Übungskopfhalter aus Aluminium, zusammenklappbar, mit Tasche und beweglichem Dorn. Maximalhöhe 1,3 m. Mit Tasche.

EN Training head stand "Stativ"

Aluminium tripod head holder, foldable, with pouch and movable mandrel, maximum height 1.3 m. With bag.



3010057 Stativ

silber/schwarz · silver/black ·
zilver/zwart · argent/noir ·
серебристый /чёрный

NL Oefenhoofd werkstandaard „Stativ“

Statief-oefenhoofdhouder uit aluminium, inklapbaar met tas en beweeglijke doorn, maximale hoogte 1,3 m. Met tas.

F Support de tête d'exercice «Stativ»

Trépied en aluminium pour tête d'exercice, pliable, avec pochette et broche mobile, hauteur maximale 1,3 m. Avec sacoche.

RU Телескопическая стойка «Stativ»

Штатив для муляжа головы, алюминиевый, складной, с сумкой и подвижным стержнем, макс. высота 1,3 м. С чехлом.

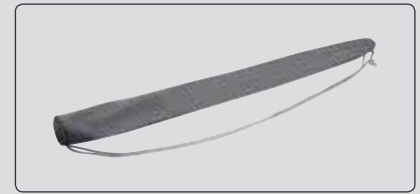

STATIV DELUXE

D Übungskopfhalter Stativ „DELUXE“ mit Geräteablage

Dreibeiniger Kopfhalter, ideal für den Competition- und Ausbildungsgebrauch, klappbar, mit Tasche. Ausziehbares Stativ, höhenverstellbar von 89 cm bis 126 cm, mit Kugelgelenk, gute Standfestigkeit, Metallgestell. Die zusätzliche Geräteablage ermöglicht effizientes Arbeiten.

EN Head holder stand "DELUXE" with storage device

Tripod head holder, ideal for competition and training use, foldable, with bag. Retractable stand, adjustable height (from 89 to 126 cm) with ball joint, good stability, metal frame, the additional storage device enables efficient operation.

NL Statief-oefenhoofdhouder „DELUXE“ met plank voor gereedschap

Driepotig oefenhoofdhouder, ideaal voor competition en opleiding gebruik, klappbaar, met tas. Uitschuifbaar statief, hoogteverstelbaar van 89 cm tot 126 cm, met kogelgewricht, goede stabiliteit, metalen onderstel, de extra plank maakt efficiënt werken mogelijk.

F Support tête de coiffure trépied «DELUXE» avec rangement pour appareils

Support trépied pour tête de coiffure, idéal pour l'usage de formation et de competition, pliant, avec poche de rangement. Trépied télescopique, réglable en hauteur de 89 cm à 126 cm avec joint sphérique, bonne stabilité, support métallique. Le rangement supplémentaire pour les appareils facilite un travail efficace.

RU Телескопическая стойка «DELUXE» для тренировочной головы, с подставкой для аксессуаров.

Треножник. Идеален для проведения обучения и конкурсов, для работы вне салона: легко складывается, в комплекте с чехлом. Выдвижной штатив, регулируется по высоте от 89 см до 126 см, с шариковым шарниром, особо устойчив, железный каркас. Дополнительная подставка для аксессуаров обеспечивает эффективную работу.



7001016 Deluxe

silber/schwarz · silver/black ·
zilver/zwart · argent/noir ·
серебристый /чёрный



10 Koffer, Taschen, Etuis Cases, bags, etuis · Koffers, tassen, etuis · Mallettes, sacs, étuis · Чемоданы, сумки, футляры



Mit Rollen
With castors
Met wielen
Avec roulettes
На роликах



Größe
Size
Grootte
Dimensions
Размеры

Koffer, Taschen, Etuis · Cases, bags, etuis · Koffers, tassen, etuis · Mallettes, sacs, étuis · Чемоданы, сумки, футляры



WERKZEUGKOFFER TOWER



Mit 2 abnehmbaren Aufsätzen
With 2 detachable attachments
Met 2 verwijderbare opzetstukken
Avec 2 embouts amovibles
С 2-мя съёмными отделениями



D Werkzeugkoffer Tower

Aluminium, auf Rollen, mit 2 abnehmbaren Aufsätzen, abschließbar (2 Schlüssel enthalten), HBT 70 x 36 x 22 cm.

EN Tool case Tower

Aluminium, on castors, with 2 detachable attachments, lockable (2 keys to be enclosed), HWD 70 x 36 x 22 cm.

NL Gereedschapskoffer Tower

Aluminium, op wieltjes, met 2 verwijderbare opzetstukken, afsluitbaar (2 sleutels inbegrepen), HDB 70 x 36 x 22 cm.

F Boîte d'outillage Tower

Aluminium, sur roulettes, avec 2 embouts amovibles, verrouillable (2 clés comprises), HLP 70 x 36 x 22 cm.

RU Кейс для инструмента Tower

Алюминиевый. На роликах. С 2-мя съёмными отделениями, закрывается на замок (в комплект поставки входят 2 ключа), ВШГ 70 x 36 x 22 см.

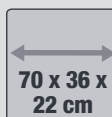

301178 Tower
silber · silver · zilver · argent · серебристый



BEAUTY CASE

D Beauty Case

Koffer aus Aluminium mit Spiegel, mit Zahlenschloss, HBT 22 x 30 x 20 cm.

EN Beauty Case

With mirror, case made of aluminium, with combination lock, HWD 22 x 30 x 20 cm.

NL Beauty Case

Koffer van aluminium met spiegel, met cijferslot, HBD 22 x 30 x 20 cm.

F Beauty Case

Mallette en aluminium avec miroir, avec serrure à combinaison, HLP 22 x 30 x 20 cm.

RU Бьюти кейс для косметики

С зеркалом, алюминиевый, с кодовым замком, ВШГ 22 x 30 x 20 см.

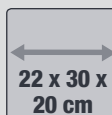

3010072 Beauty Case
silber · silver · zilver · argent · серебристый



DUO

D Werkzeugkoffer Duo

Moderner Werkzeugkoffer aus Kunstleder mit abnehmbarer Utensilientasche, verstellbarer Teleskopgriff und praktische, moderne Tragegriffe, abnehmbare und 360° drehbare Rollen, der untere Teil bietet viel Platz für größere Gegenstände, die Utensilientasche mit den geräumigen Ablagefächern bietet genügend Stauraum für kleinere Gegenstände, HBT 75 x 36 x 23,5 cm, schwarz.

EN Tool case Duo

Modern tool case made from artificial leather with removable utensil bag, adjustable telescopic handle and practical modern carry handles, removable and 360°-rotation castors, the lower section offers considerable space for larger objects, the utensil bag with generous compartments offers plenty of storage space for smaller items, HWD 75 x 36 x 23,5 cm, black.

NL Gereedschapskoffer Duo

Moderne werktuigkoffertje van kunstleer met afneembare tas voor benodigdheden, verstelbare tele-scoopgreep en praktische, moderne draaggrepen, afneembare en 360° draaibare rollen, het onderste deel biedt veel plaats voor de grotere dingen, de tas voor benodigdheden met zijn royale vakken biedt genoeg plaats voor kleinere spullen, HBD 75 x 36 x 23,5 cm, zwart.

F Boîte d'outillage Duo

Boîte à outils moderne en similicuir avec pochette à accessoires amovible, poignée télescopique réglable et poignées modernes pratiques, roulettes amovibles orientables à 360°, la partie inférieure peut contenir de gros objets, la pochette à accessoires avec compartiments de rangement spacieux permet de ranger de petits objets, HLP 75 x 36 x 23,5 cm, noir.

RU Кейс для инструмента Duo

Модный кейс для инструментов из искусственной кожи со съемной сумкой для инструментов, регулируемая телескопическая ручка, практичные и современные ручки для переноски, съемные и вращающиеся на 360°

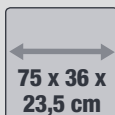

7001231 Duo
schwarz · black ·
zwart · noir · чёрный



FÄRBETABLETT

D Färbetablett Artist

Einfach auf dem Griff zu befestigen, kann im Sitz-Werkzeugkoffer „Artist“ transportiert werden, HBT 27,1 x 20,2 x 3 cm.

EN Colouring tray Artist

Easy to be mounted on the handle, can be transported in the seat case “Artist”, HWD 27,1 x 20,2 x 3 cm.

NL Verfplateau Artist

Makkelijk op de handvat vast te maken, kan in multifunctionele zit- en gereedschapskoffer „Artist“ getransporteerd worden, HBD 27,1 x 20,2 x 3 cm.

F Plateau de coloration Artist

Facile à fixer sur la poignée, peut être transporté en la mallette à outils avec siège «Artist», HLP 27,1 x 20,2 x 3 cm.

RU Съёмный поднос для принадлежностей Artist

Удобно прикрепляется к ручке чемодана, помещается в чемодан для инструментов „Artist“, ВШГ 27,1 x 20,2 x 3 см.

Koffer, Taschen, Etuis · Cases, bags, etuis · Koffers, tassen, etuis · Mallettes, sacs, étuis · Чемоданы, сумки, футляры



7001249 Färbetablett
schwarz · black · zwart ·
noir · чёрного цвета

ARTIST

D Sitz-Werkzeugkoffer Artist

Multifunktionaler Sitz-Werkzeugkoffer, ausziehbarer, in 3 Höhen verstellbarer Teleskopgriff, praktischer Tragegriff, 4 gummierte Laufrollen für bequeme Handhabung, komfortabel gepolsterte Sitzfläche, Gestell aus Aluminium und mit robustem Stoff überzogen, geräumige und abnehmbare Ablagefächer sowie diverse praktische Stecktaschen, HBT 59 x 28 x 35 cm.

EN Seat tool case Artist

Multi-functional seat tool case, can be extended, telescopic handle can be adjusted to 3 heights, practical carry handle, 4 rubberised castors for easy handling, comfortable padded seat, frame made from aluminium and covered with robust fabric, spacious and removal compartments as well as various practical pockets, HDW 59 x 28 x 35 cm.

NL Zit- en gereedschapskoffer Artist

Multifunctionele zit- en gereedschapskoffer, uittrekbaar en in 3 hoogtes verstelbaar telescoophandvat, praktisch draaghandvat, 4

rubberen wielen voor comfortabel gebruik, comfortabel bekleed zitoppervlak, frame uit aluminium overtrokken met stevige stof, ruime en uitneembare opbergvakken en diverse praktische opbergvassen, HBD 59 x 28 x 35 cm.

F Mallette à outils avec siège Artist

Mallette à outils avec siège multifonctions, télescopique, poignée télescopique réglable sur 3 hauteurs, poignée pratique de transport, 4 roulettes en caoutchouc pour une manipulation confortable, siège rembourré confortable, structure en aluminium recouverte de tissu, tablettes spacieuses et amovibles et divers compartiments pratiques, HLP 59 x 28 x 35 cm.

RU Чемодан для инструментов Artist с сиденьем

Многофункциональный чемодан для инструментов с сиденьем, выдвигаемая телескопическая ручка, регулируемая в трёх позициях, практичная ручка для переноски, 4 прорезиненных ходовых ролика для удобства пользования, комфортабельное сиденье с мягкой обивкой, алюминиевая рама, обтянутая прочным материалом, вместительные съёмные отделения для хранения инструментов и несколько удобных карманов, ВШГ 59 x 28 x 35 см.

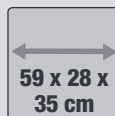

7001185 Artist
schwarz · black ·
zwart · noir · чёрного цвета

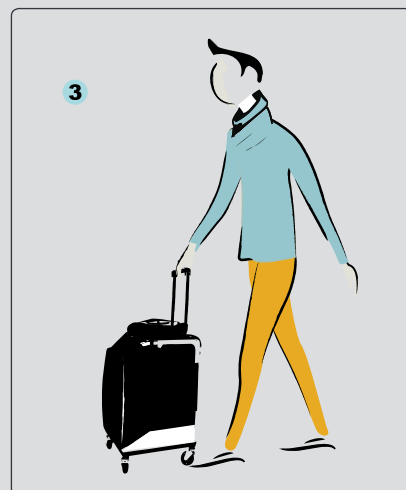
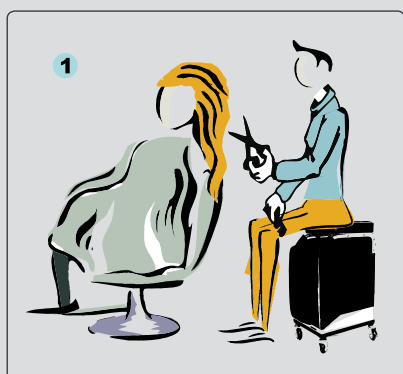

WERKZEUGKOFFER PROFI



D Werkzeugkoffer Profi

Aluminium, HBT 27,5 x 40 x 21,5 cm, mit Zahlenschloss.

EN Tool case Profi

Aluminium, HWD 27,5 x 40 x 21,5 cm, with combination lock.

NL Gereedschapskoffer Profi

Aluminium, HBD 27,5 x 40 x 21,5 cm, met cijferslot.

F Boîte d'outillage «Profi»

Aluminium, HLP 27,5 x 40 x 21,5 cm, avec serrure à combinaison.

RU Кейс для инструмента Profi

Алюминиевый, с кодовым замком. ВШГ 27,5 x 40 x 21,5 см.



301173 Profi

silber · silver · zilver · argent · серебристый



301174 Profi

schwarz · black · zwart · noir · чёрный

WERKZEUGKOFFER MEISTER

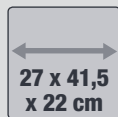

D Werkzeugkoffer Meister

Aluminium, mit aufklappbarer Front, HBT 27 x 41,5 x 22 cm.

EN Tool case Meister

Aluminium, with foldable front, HWD 27 x 41,5 x 22 cm.

NL Gereedschapskoffer Meister

Aluminium, met opklapbaar front, HBD 27 x 41,5 x 22 cm.

F Boîte d'outillage Meister

Aluminium, avec rabat frontal, HLP 27 x 41,5 x 22 cm.

RU Кейс для инструмента Meister

Алюминиевый, с откидной передней стенкой, ВШГ 27 x 41,5 x 22 см.



301175 Meister

silber · silver · zilver · argent · серебристый

WERKZEUGKOFFER ALU BLACK

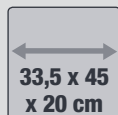

D Werkzeugkoffer Alu Black

Aluminium, abschließbar, HBT 33,5 x 45 x 20 cm.

EN Tool case Alu Black

Aluminium, with lock, HWD 33,5 x 45 x 20 cm.

NL Gereedschapskoffer Alu Black

Aluminium, afsluitbaar, HBD 33,5 x 45 x 20 cm.

F Boîte d'outillage Alu Black

Aluminium, fermant à clé, HLP 33,5 x 45 x 20 cm.

RU Кейс для инструмента Alu Black

Алюминиевый, с замком, ВШГ 33,5 x 45 x 20 см.



3010080D Alu Black

schwarz · black · zwart · noir · чёрный

WERKZEUGKOFFER PILOT

D Werkzeugkoffer Pilot

Aluminium, auf Rollen, mit Hakenschluss, HBT 40 x 48 x 26 cm.



EN Tool case Pilot

Aluminium, on castors, with hook lock, HWD 40 x 48 x 26 cm.

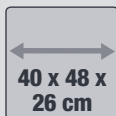

NL Gereedschapskoffer Pilot

Aluminium, op wieltjes, met haakslot, HDB 40 x 48 x 26 cm.

F Boîte d'outillage Pilot

Aluminium, sur roulettes, avec serrure à crochet, HLP 40 x 48 x 26 cm.

RU Кейс для инструмента Pilot

Алюминиевый, на роликах, с двумя замками, ВШГ 40 x 48 x 26 см.



3010104 Pilot
schwarz · black ·
zwart · noir · чёрный



WERKZEUGKOFFER LOCK

D Werkzeugkoffer Lock

Auf Rollen, Stoff, mit Zahlenschloss, HBT 38 x 42 x 23 cm.



EN Tool case Lock

On castors fabric, with combination lock, HWD 38 x 42 x 23 cm.

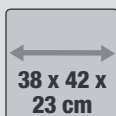

NL Gereedschapskoffer Lock

Op wieltjes, stof, met cijferslot, HBD 38 x 42 x 23 cm.

F Boîte d'outillage Lock

Sur roulettes, étoffe, avec serrure à combinaison, HLP 38 x 42 x 23 cm.

RU Кейс для инструмента Lock

На роликах, матерчатый, с кодовым замком, ВШГ 38 x 42 x 23 см.



3011180 Lock
schwarz · black ·
zwart · noir · чёрный



WERKZEUGKOFFER THEATRO

D Werkzeugkoffer Theatro

Aluminium, mit Flügeltüren, HBT 32 x 42,5 x 20 cm.



EN Tool case Theatro

Aluminium, with wing doors, HWD 32 x 42,5 x 20 cm.

NL Gereedschapskoffer Theatro

Aluminium, met vleugeldeuren, HBD 32 x 42,5 x 20 cm.

F Boîte d'outillage Theatro

Aluminium, à deux battants, HLP 32 x 42,5 x 20 cm.

RU Кейс для инструмента Theatro

Алюминиевый, с распахивающимися дверцами, ВШГ 32 x 42,5 x 20 см.



3011172 Theatro
silber · silver · zilver ·
argent · серебристый



BEVERLY HILLS

D Werkzeugkoffer / Trolley Beverly Hills

Mit dem abschließbaren Trolley im glamourösen Hollywood Design wird jede Frau zur Beauty Queen. „Beverly Hills“ ist vielseitig einsetzbar, egal ob als Make-Up- oder Frisier-Tisch. Mit 12 kg ist er ein echtes Leichtgewicht. Leichtgängige 360° drehbare Rollen, ein Teleskopgriff sowie ein stabiles und flexibles Ziehharmonikasystem mit Ablagefächern machen ihn auch besonders für professionelles Arbeiten unterwegs zum perfekten Begleiter. Der Spiegel mit je 2x LED-Leiste (max. 4,5 Watt – 2 LED-Leisten im Lieferumfang enthalten) und die zusätzliche Steckdose werden über einen 220 Volt Anschluss versorgt. Die Füße des Trolleys können variabel in der Höhe (72 cm - 82 cm) verstellt werden. HBT 72.3 x 53 x 25 cm. 2,5 m Kabel, 230 V, 50 Hz.

EN Tool case / Trolley Beverly Hills

With the lockable trolley in glamorous Hollywood design, every woman can transform into a beauty queen. „Beverly Hills“ is extremely versatile and can be used as a make-up or hairdresser's table. It is very lightweight, weighing only 12 kg. Smooth 360° revolving rollers, a telescopic handle and a stable and flexible concertina system with storage compartments also make it a perfect companion, particularly for professional work on the move. The mirror with 2 x LED bars (max 4.5 watt - 2 LED bars contained in the scope of supply) and additional sockets are supplied with a 220 volt connection. The feet of the trolley can be variably height-adjusted (72 cm - 82 cm). HWD 72.3 x 53 x 25 cm. 2.5 m cable, 230 V, 50 Hz.

NL Gereedschapskoffer / Trolley Beverly Hills

Met de afsluitbare trolley in glamoureu Hollywood design wordt elke vrouw een beauty queen. „Beverly Hills“ is flexibel in gebruik, als make-up- of kaptafel. Met een gewicht van 12

kg is hij bijzonder licht. Gladde 360° draaibare rollen, een telescoopgreep en een stabiel en flexibel trekharmonicasysteem met vakken maken hem ook bijzonder voor professionele activiteiten op de baan een perfecte reisgenoot. De spiegel met 2x LED-lijst (max. 4,5 Watt – 2 LED-lijsten inbegrepen bij de levering) en de bijkomende stekkerdoos worden aangesloten op 220 volt. De voeten van de trolley zijn verstelbaar in hoogte (72 cm - 82 cm). HBD 72.3 x 53 x 25 cm. 2,5 m kabel, 230 V, 50 Hz.

F Boîte d'outillage / Chariot Beverly Hills

Avec le trolley verrouillable dans le design glamour Hollywood, chaque femme devient une Beauty Queen. « Beverly Hills » est d'un emploi polyvalent, que ce soit comme table de maquillage ou de coiffure. Ne pèse que 12 kg. Des roulettes pivotantes à 360°, un manche télescopique et un système étirable stable et flexible avec compartiments de rangement font de lui le compagnon idéal pour un travail professionnel même en voyage. Le miroir doté d'une barre à 2x LED (max. 4,5 watts – 2 barres LED contenues dans la livraison) et la prise supplémentaire sont alimentés par un branchement à 220 volts. Les pieds du trolley sont réglables en hauteur (72 cm - 82 cm). HxIxP 72,3 x 53 x 25 cm. Cordon 2,5 m, 230 V, 50 Hz.

RU Чемодан для инструмента – Столик на колёсиках Беверли-Хиллз

Гламурный голливудский дизайн – с ним каждая женщина будет ощущать себя королевой красоты. «Беверли-Хиллз» - универсальный продукт, который может использоваться как макияжный или передвижной парикмахерский столик. Исключительно лёгкий вес 12 кг. Запирается на замок. Подвижные, поворачивающиеся на 360 ° колёсики, удобная, телескопическая ручка, стабильный каркас, ящички для хранения с механизмом трансформации складываются и раскладываются по принципу «гармошки» - всё это делают его практически незаменимым для профессиональной работы парикмахера, особенно на выезде. Зеркало с двух сторон со светодиодной полосой (макс. 4,5 Вт - 2 светодиодных полоски входят в объём поставки), и дополнительная розетка с подключением на 220 Вольт. Комфортная высота регулируется с 72 см до 82 см. НВТ 72,3 x 53 x 25 см. 2,5 м кабель, 230 В, 50 Гц.



7001294 Beverly Hills
schwarz · black ·
zwart · noir · чёрного цвета

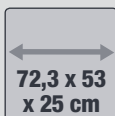

72,3 x 53
x 25 cm



TEXAS

D Gürtelwerkzeugtasche Texas

Kunstleder, Maße HBT ca. 15 x 20 x 5 cm.

EN Belt tool bag Texas

Artificial leather, size HWD approx. 15 x 20 x 5 cm.

NL Riemgereedschapstas Texas

Kunstleer, afmetingen HBD ca. 15 x 20 x 5 cm.

F Pochette ceinturon à outillage Texas

Simili-cuir, dimensions HLP env. 15 x 20 x 5 cm.

RU Сумка для инструмента на ремне Texas

Искусственная кожа, размеры около ВШГ 15 x 20 x 5 см.

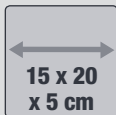

15 x 20
x 5 cm



3010087 Texas

schwarz · black ·
zwart · noir · чёрная



COLT

D Gürtelwerkzeugtasche Colt

Lederimitat, schwarz, 20,5 x 16 cm.

EN Belt tool bag Colt

Imitation leather, black, 20,5 x 16 cm.

NL Riemgereedschapstas Colt

Lederimitatie, zwart, 20,5 x 16 cm.

F Pochette ceinturon à outillage Colt

Imitation cuir, noir, 20,5 x 16 cm.

RU Сумка для инструмента на ремне Colt

Кожезаменитель, чёрная, 20,5 x 16 см.



20,5 x
16 cm



3010079 Colt

schwarz · black ·
zwart · noir · чёрная



MEISTER

D Werkzeugtasche Meister

Kunstleder, mit Druckverschluss, 18 Einsteckfächer, 23 x 46 cm offen, 22 x 12,5 cm geschlossen.

EN Tool bag Meister

Artificial leather, with snap lock, 18 compartments, 23 x 46 cm open, 22 x 12.5 cm closed.

NL Gereedschapstas Meister

Kunstleer, met drukknopsluiting, 18 insteekvakken, 23 x 46 cm open, 22 x 12,5 cm gesloten.

F Trousse à accessoires Meister

Simili-cuir, avec fermeture à pression, 18 étuis de rangement, 23 x 46 cm ouverte, 22 x 12,5 cm fermée.

RU Сумка для инструмента Meister

Кожезаменитель, застёгивается на кнопках, 18 отделений, 23 x 46 см открытая, 22 x 12.5 см закрытая.

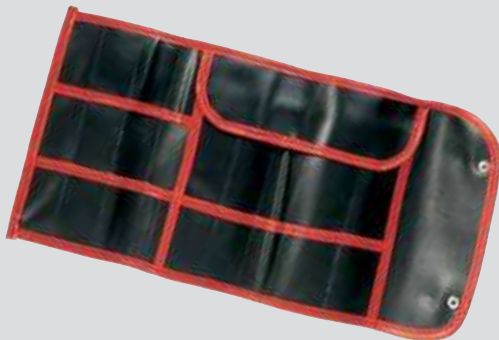

3010049 Meister

schwarz · black · zwart · noir · чёрного цвета

PROFI

D Bauchwerkzeugtasche Profi

Klein, schwarz (mit Gurt), 4 Einsteckfächer, 1 Reißverschlussstasche, 17 x 17,8 cm.

EN Equipment pouch Profi

Small, black (with belt), 4 compartments, 1 zipper pocket, 17 x 17.8 cm.

NL Buikgereedschapstas Profi

Klein, zwart (met riem), 4 insteekvakken, 1 zak met ritssluiting, 17 x 17,8 cm.

F Tablier d'outillage à étuis Profi

Petit, noir (avec ceinture), 4 étuis de rangement, 1 fermeture zippée, 17 x 17,8 cm.

RU Набедренная сумка для инструмента Profi

Небольшого размера, с ремнём, 4 отделения, 1 отделение на молнии, 17 x 17.8 см.



3010051 Profi

schwarz · black · zwart · noir · чёрного цвета

ELEGANT

D Bauchwerkzeugtasche Elegant

Schwarz, mit Reißverschluss, verstellbarer Gurt mit Klickverschluss-System, abwaschbares Nylon, HBT 55 x 38 x 18 cm.

EN Equipment pouch Elegant

Black, with zipper, adjustable belt with click fastener system, washable nylon, HWD 55 x 38 x 18 cm.

NL Buikgereedschapstas Elegant

Zwart, met ritssluiting, verstelbare riem met klik sluiting system, afwasbare nylon, HBD 55 x 38 x 18 cm.

F Tablier d'outillage à étuis Elegant

Noir, avec fermeture à glissière, adjustable ceinture avec clic bouchon système, nylon lavable, HLP 55 x 38 x 18 cm.

RU Набедренная сумка для инструмента Elegant

Чёрного цвета, на молнии, пояс регулируется по длине, застёжка «click», хорошо моющийся нейлон, ВШГ 55 x 38 x 18 см.

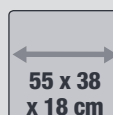

3010090D Elegant

schwarz · black · zwart · noir · чёрного цвета

HAIR MASCARA

D Hair Mascara

Für schnelle Farbeffekte,
leicht auswaschbar, 16 ml.

EN Hair Mascara

For quick color effects,
easy to leach out, 16 ml.

NL Hair Mascara

Voor snelle kleureffecten,
gemakkelijk uitwasbaar, 16 ml.

F Hair Mascara

Pour un effet de couleur,
facilement lavable, 16 ml.

RU Hair Mascara

Для получения
быстрых цветовых
эффектов, легко
смывается, 16 мл.



3130058 Nr. 1
weiß · white · wit ·
blanc · белый



3130059 Nr. 2
beige · beige · beige ·
beige · бежевый



3130060 Nr. 3
gold · golden · goud ·
or · золотистый



3130061 Nr. 4
kupfer · copper ·
koper · cuivre ·
медный



3130062 Nr. 5
dunkelblau · dark blue ·
donkerblauw · bleu
foncé · тёмно-синий



3130063 Nr. 6
hellblau · light blue ·
lichtblauw · bleu clair ·
голубой



3130064 Nr. 7
gelb · yellow · geel ·
jaune · жёлтый

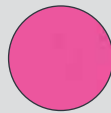

3130065 Nr. 8
pink · pink · pink ·
pink · розовый



3130066 Nr. 9
grün · green · groen ·
vert · зелёный

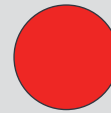

3130067 Nr. 10
rot · red · rood ·
rouge · красный

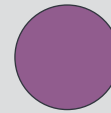

3130068 Nr. 11
violett · violet · paars ·
violet · фиолетовый



3130069 Nr. 12
dunkelrot · dark red ·
donkerrood · pourpre ·
тёмно-красный



3130070 Nr. 13
silber · silver · zilver ·
argent · серебристый



3130071 Nr. 19
schwarz · black ·
zwart · noir · чёрный

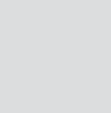

3130072 Nr. 20
dunkelbraun · dark brown ·
donkerbruin · marron foncé ·
тёмно-коричневый



3130073 Nr. 21
kastanie · chestnut · kastanje
chatain · каштановый

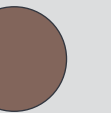

3130074 Nr. 22
kastanie-kupfer · chestnut-
copper · kastanjekoper · châtain
cuivré · медно-каштановый

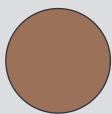

3130075 Nr. 23
goldblond · gold-blond ·
goudblond · blond doré ·
золотисто-русый



3130076 Nr. 24
blond · blond · blond ·
blond · блонд

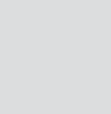

3130081 Nr. 25
hellblond · light blond ·
lichtblond · blond pâle ·
светло-русый



3130082 Nr. 26
mahagoni · mahogany ·
mahonie · acajou ·
махагон

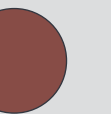

3130083 Nr. 27
kupfer · copper · koper ·
cuivre · медный



DIRECTIONS

D Directions

Farbcreme zum Tönen der Haare - direktziehend, pflegend, für temporäre bis dauerhafte Farbänderung von natürlichem und farbverändertem Haar, 89 ml.

EN Directions

Color cream for tinting your hair – direct dyeing, nurturing, provides a temporary to durable dye for natural or color-treated hair, 89 ml.

NL Directions

Kleurcrème om het haar mee te kleuren – trekt meteen in, verzorgend, voor een tijdelijke tot duurzame verandering van de haarkleur van natuurlijk en van qua kleur veranderd haar. 89 ml.

F Directions

Crème colorée pour teinter les cheveux - action directe, nourrissant, pour un changement de couleur temporaire ou à long terme des cheveux naturels et teintés, 89 ml.

RU Directions

Крем-краска для волос - моментально впитывается, обеспечивает уход за волосами. Для временного или длительного эффекта. От натуральных оттенков до кардинального изменения цвета волос, 89 мл.



1010061 spring green	1010037 apple green	1010036 alpine green	1010064 turquoise	1010047 lagoon blue	1010038 atlantic blue	1010051 midnight blue	1010052 neon blue	1010066 violet	1010055 plum
--------------------------------	-------------------------------	--------------------------------	-----------------------------	-------------------------------	---------------------------------	---------------------------------	-----------------------------	--------------------------	------------------------



1010049 lilac	1010048 lavender	1010053 pastel pink	1010069 carnation pink	1010046 flamingo pink	1010057 cerise	1010058 rose red	1010063 tulip	1010042 dark tulip	1010059 rubine
-------------------------	----------------------------	-------------------------------	----------------------------------	---------------------------------	--------------------------	----------------------------	-------------------------	------------------------------	--------------------------



1010056 poppy red	1010054 pillarbox red	1010044 fire	1010062 tangerine	1010050 mandarine	1010045 flame	1010065 vermillion red	1010040 coral red	1010068 apricot	1010098 fluorescent glow
-----------------------------	---------------------------------	------------------------	-----------------------------	-----------------------------	-------------------------	----------------------------------	-----------------------------	---------------------------	------------------------------------



1010039 bright daffodil	1010067 white toner	1010060 silver	1010043 ebony	1010004 wisteria	1010005 denim blue
-----------------------------------	-------------------------------	--------------------------	-------------------------	----------------------------	------------------------------



1010034 Farbkarte
Colour card · Kleurenkaart · Palette de couleurs · Карта оттенков

1010035 Leerdisplay
Empty display · Leeg display · Display vide · Дисплей (без содержимого)



Haarkosmetik · Hair cosmetics · Haarcosmetica · Produits de soin pour les cheveux · Косметика для волос



12 AUGENBRAUEN- UND WIMPERNKOSMETIK

Eyebrow and eyelash beauty care · Косметика для бровей и ресниц

D Exklusive Distribution in Armenien, Aserbaidtschan, Georgien, Kasachstan, Kirgistan, Moldawien, Russland, Tadschikistan, Turkmenistan, Ukraine, Usbekistan, Weissrussland.

EN Exclusive distribution in Armenia, Azerbaijan, Georgia, Kazakhstan, Kyrgyzstan, Moldova, Russia, Tajikistan, Turkmenistan, Ukraine, Uzbekistan, Belarus.

RU Эксклюзивная дистрибуция в Армении, Азербайджане, Беларуси, Грузии, Казахстане, Киргизии, Молдове, России, Таджикистане, Туркменистане, Украине, Узбекистане.



AUGENBRAUEN- UND WIMPERNFARBE

D Augenbrauen- und Wimpernfarbe 15 ml

EN Eyebrow and eyelash tint 15 ml

RU Краска для бровей и ресниц 15 мл



3080169 Nr. 1
tiefschwarz · pure black · глубокий чёрный

3080170 Nr. 1.1
graphit · graphite · графит

3080172 Nr. 2
blauschwarz · blue-black · сине-чёрный

3080178 Nr. 2.1
tiefblau · deep blue · тёмно-синий

3080171 Nr. 3
naturbraun · natural brown · коричневый натуральный

3080173 Nr. 3.1
lichtbraun · light brown · светло-коричневый

3080179 Nr. 4
kastanie · chestnut · каштановый

3080180 Nr. 4.1
rot · red · красный

3081261 Farbkarte
Colour Match
colour card · карта оттенков



BLONDE BROW

D Blonde Brow

Einzigartige Blondierpaste für die fachgerechte Aufhellung von Augenbrauen um bis zu 3 Stufen. Nur mit Creme Oxidant 3% verwendbar, 15 ml.

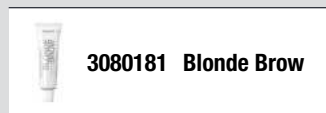

3080181 Blonde Brow

EN Blonde Brow

Unique bleaching paste for the professional eyebrow lightening up to 3 shades. Only to be used with oxidant cream 3%, 15 ml.

RU Blonde Brow

Уникальная осветляющая паста для профессионального осветления бровей до 3-х тонов. Разводить исключительно с кремовым оксидантом Creme Oxidant 3%, 15 мл.

2680071 Style Book



ENTWICKLER

D Entwickler
Flüssig, 3%, 100 ml,
10 Tropfen auf 2 cm Farbe.

EN Developer
Liquid, 3%, 100 ml,
10 drops for 2 cm of colour.

RU Проявитель
Жидкий, 3%, 100 мл,
10 капель на 2 см краски.

2680033 Entwickler
flüssig · liquid · жидкий



ENTWICKLER

D Entwickler
Creme, 3%, 100 ml,
15-20 Tropfen auf 2 cm Farbe.

EN Developer
Cream, 3%, 100 ml,
15-20 drops for 2 cm of colour.

RU Проявитель
Кремовый, 3%, 100 мл, 15-20 капель на 2 см краски.

2680034 Entwickler
creme · creme · кремовый

Augenbrauen- und Wimpernkosmetik · Eyebrow and eyelash beauty care · Косметика для бровей и ресниц



D Starter Kit Basic Colours

Komplettes Set für klassische Styles. Das Kit enthält 6 RefectoCil Farben (Tiefschwarz, Graphit, Blauschwarz, Naturbraun, Lichtbraun, Kastanie), 1 Oxidant 3% liquid, 1 Wimpernblättchen Extra (80 Stk.), 1 Hautschutzcreme & Augenmaske, 2 Kosmetikpinsel mit Spoolie, 1 Browista Palette, 1 Mizellen Augen Make-up Entferner, 1 Farbfleckenentferner sowie das RefectoCil Style Book, mit dem sich aktuelle Brauen-Laufsteg Looks kreieren lassen.

EN Starter Kit Basic Colours

Complete set for classic styles. The kit contains 6 RefectoCil tints (pure black, graphite, blue black, natural brown, light brown, chestnut), 1 Oxidant 3% liquid, 1 Eye protection papers extra (80pcs.), 1 Skin protection cream, 2 Cosmetic brushes with spoolie, 1 Browista Palette, 1 Micellar eye make-up remover, 1 Tint remover and the RefectoCil Style Book, that shows how to recreate current catwalk trends.

RU Starter Kit Basic Colours

Полный комплект для создания классических образов. Комплект содержит 6 красок RefectoCil (глубокий черный, графит, иссиня-черный, натуральный коричневый, светло-коричневый и каштановый), 1 окислитель 3%-ный жидкий, 1 дополнительный набор лепестков под ресницы (80 шт.), 1 крем для защиты кожи и маску для глаз, 2 косметические кисточки с тонкой щеточкой для бровей и ресниц, 1 палетка Browista, 1 мицеллярный лосьон для

снятия макияжа с глаз, 1 смывку, а также каталог образов от RefectoCil для создания новейших подиумных образов для бровей.

3081229 Starter Kit Basic Colours

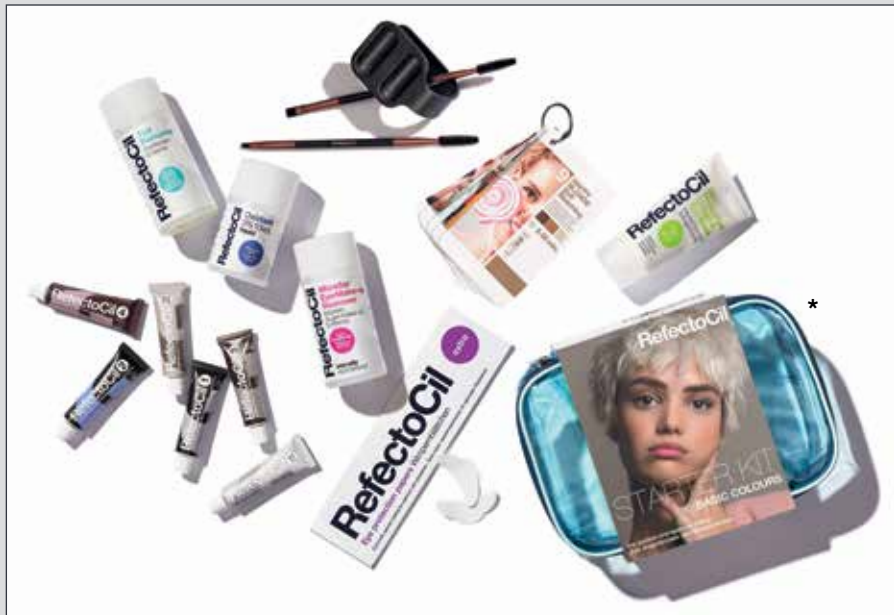

D Starter Kit Creative Colours

Komplettes Set für kreative Styles. Das Kit enthält 1x Blonde Brow, 5 RefectoCil Farben (Tiefschwarz, Graphit, Lichtbraun, Tiefblau und Rot), 1 Oxidant 3 % creme, 1 Wimpernblättchen Extra (80 Stk.), 1 Hautschutzcreme & Augenmaske, 2 Kosmetikpinsel mit Spoolie, 1 Browista Palette, 1 Mizellen Augen Make-up Entferner, 1 Farbfleckenentferner und das RefectoCil Style Book, mit dem sich aktuelle Brauen-Laufsteg Looks kreieren lassen.

EN Starter Kit Creative Colours

Complete set for creative styles. It contains 1 RefectoCil Blonde Brow, 5 RefectoCil colours (pure black, deep blue, light brown, graphite, red), 1 Oxidant 3% cream, 1 Eye protection paper extra (80 pcs.), 1 Skin protection cream, 2 Cosmetic brushes with spoolie, 1 Browista Palette, 1 Micellar eye make-up remover, 1 Tint remover and the RefectoCil Style Book, that shows how to recreate current catwalk trends.

RU Starter Kit Creative Colours

Полный комплект для создания оригинальных образов. Комплект содержит 1 осветлитель для бровей, 5 красок RefectoCil (глубокий черный, графит, светло-коричневый, иссиня-черный и красный), 1 окислитель 3%-ный кремообразный, 1 дополнительный набор лепестков под ресницы (80 шт.), 1 крем для защиты кожи и маску для глаз, 2 косметические кисточки с тонкой щеточкой для бровей и ресниц, 1 палетка Browista, 1

мицеллярный лосьон для снятия макияжа с глаз, 1 смывку и каталог образов от RefectoCil для создания новейших подиумных образов для бровей.

3081230 Starter Kit Creative Colours



MINI LASH & BROW STYLING KIT

D Mini Lash & Brow Styling Kit

Das ideale Einsteigerset für Berufsschulen, Messen, Gewinnspiele und als Give-away.

- 1 x RefectoCil Blauschwarz 15 ml
- 1 x RefectoCil Naturbraun 15 ml
- 4 x RefectoCil Brow Styling Strips, 4 Zusatzstreifen & Beipackzettel
- 1 x Oxidant 3% flüssig 100 ml
- 1 x Silicone Pads
- 1 x Mini Kosmetischale

EN Mini Lash & Brow Styling Kit

The ideal beginner's set for vocational colleges, trade fairs, competitions and as a give-away.

- 1 x RefectoCil blue-black, 15 ml
- 1 x RefectoCil natural brown, 15 ml
- 4 x RefectoCil brow styling strips, 4 additional strips & package insert
- 1 x oxidant 3% liquid 100 ml
- 1 x silicone pads
- 1 x mini cosmetics bowl

RU Мини Lash&Brow Стайлинг набор

Идеальный набор для начинающих косметических школ, а также для выставок, выигрышей или для раздачи в качестве пробников.

- 1x RefectoCil тёмно-синий, 15 мл
- 1x RefectoCil натуральный коричневый, 15 мл
- 4x восковые полоски Brow Styling strips
- 4x дополнительные восковые полоски & описание
- 1x Оксидант 3% жидкий 100 мл
- 1x пара силиконовых подкладок под глаза
- 1x косметическая сумочка

**2680075 Mini Lash & Brow Styling Kit**

STARTER KIT SENSITIVE COLOURS

D Starter Kit Sensitive Colours

- 1 x Browista Palette
- 3 x RefectoCil Sensitive Farben 15 ml (schwarz, dunkelbraun, mittelbraun)
- 1 x Sensitive Entwickler Gel 60 ml
- 1 x Sensitive Farbfleckenentferner 150 ml
- 1 x Silicone Pads

KOSTENLOS:

- 1 x Sensitive Folder

EN Starter Kit Sensitive Colours

- 1 x Browista Palette
- 3 x RefectoCil Sensitive colours 15 ml (black, dark brown, medium brown)
- 1 x Sensitive developer gel 60 ml
- 1 x Sensitive tint remover 150 ml
- 1 x Silicone Pads

FOR FREE:

- 1 x Sensitive folder

RU Стартовый набор Sensitive Colours

- 1 x Ёмкость для размешивания краски Browista Palette
- 3 x Краски RefectoCil Sensitive (чёрная, темно-коричневая, коричневая)
- 1 x Sensitive гель-проявитель 60 мл
- 1 x Sensitive жидкость для удаления краски 150 мл.
- 1 x силиконовые подкладки под глаза

БЕСПЛАТНО:

- 1 x Буклет Sensitive

**3081376 Starter Kit Sensitive Colours**

SENSITIVE FARBFLECKENENTFERNER

D Sensitive Farbfleckenentferner

Speziell für die Verwendung in Kombination mit RefectoCil Sensitive entwickelt (Farbfleckenentferner für oxidative Farben ist für RefectoCil Sensitive Produkte nicht geeignet!). Entfernt schnell und sanft Farbflecken auf der Haut. Unmittelbar nach dem Färben anzuwenden. 150 ml.

EN Sensitive Tintremover

Specially developed for use in combination with RefectoCil Sensitive (Tintremover for oxidative tints not suitable for RefectoCil Sensitive products!). Removes tint spots from the skin quickly and gently. To be applied immediately after tinting. 150 ml.

RU Средство для удаления пятен Refectocil Sensitive

Разработано специально для использования в сочетании с продуктами серии RefectoCil Sensitive (При работе с RefectoCil Sensitive HE рекомендуется применять альтернативные средства для удаления пятен с кожи!). Быстро и мягко удаляет пятна краски с кожи. Применяется непосредственно после окрашивания. 150 мл.



2680038 Sensitive Farbfleckenentferner



SENSITIVE AUGENBRAUEN- UND WIMPERNFARBE

D Sensitive Augenbrauen- und Wimpernfarbe

Mit RefectoCil Sensitive können Augenbrauen und Wimpern ganz sicher und mild mit Farben auf Pflanzenbasis gefärbt werden. 15 ml.

- Kann auch für empfindliche Kundinnen verwendet werden
- **Nur 2 Minuten Einwirkzeit**
- Augenärztlich und dermatologisch getestet
- 3 Farbnuancen
- Basiert auf pflanzlichen Inhaltsstoffen wie Schafgarbe, Ringelblume, Johanniskraut, Brennessel (enthält 15 verschiedene Pflanzenstoffe)
- Lange Haltbarkeit (bis zu 6 Wochen)



3081285 mittelbraun
medium brown · коричневый

EN Sensitive Eyebrow and eyelash tint

With RefectoCil Sensitive, eyebrows and eyelashes are colored safely and mildly with plant-based tints. 15 ml

- Can also be used by clients with sensitive skin
- **Application time of just 2 minutes**
- Ophthalmologist- and dermatologist-tested
- 3 shades
- Based on herbal ingredients such as yarrow, calendula, St. John's wort, stinging nettle (contains 15 different plant substances)
- Long shelf life (up to 6 weeks)



3081284 dunkelbraun
dark brown · темно-коричневый

RU Краска для бровей и ресниц Refectocil Sensitive

Обеспечивает безопасное, мягкое окрашивание бровей и ресниц с помощью краски на растительной основе. 15 мл

- Может использоваться также при сверх повышенной чувствительности кожи
- **Наносится всего на 2 минуты**
- Проверено офтальмологами и дерматологами
- 3 оттенка
- Растительная основа: тысячелистник, календула, зверобой, крапива (содержит 15 различных растительных веществ)
- Устойчивость до 6 недель



3081283 schwarz
black · чёрный

SENSITIVE ENTWICKLER GEL

D Sensitive Entwickler Gel

Das Entwicklergel basiert auf Silbernitrat und ist zum Fixieren der RefectoCil Sensitive Augenbrauen- und Wimpernfarbe entwickelt worden. Einfach zu verwenden: Kein Tropfen, **nur 1 Minute Einwirkzeit**, augenärztlich und dermatologisch getestet. 60 ml.

EN Sensitive Developer Gel

The developer gel has a silver nitrate base and was designed to fix the RefectoCil Sensitive eyebrow and eyelash tint. Easy to use: no dripping, **only 1 minute application time**, ophthalmologist- and dermatologist-tested. 60 ml.

RU Гель-проявитель Refectocil Sensitive

Гель-проявитель изготовлен на основе нитрата серебра и разработан для фиксации цвета при применении красок для бровей и ресниц RefectoCil Sensitive. Прост в применении: Никаких капель, время действия составляет только одну минуту, проверено офтальмологами и дерматологами. 60 мл.



3081287 Sensitive Entwickler Gel



HAUTSCHUTZCREME UND AUGENMASKE

D Hautschutzcreme und Augenmaske

Mit Shea Butter, Mandelöl, Kamille, Vitamin E und D-Panthenol. Speziell für die Augenbrauen-/Wimpernfärbung als pflegende Schutzcreme für die Haut entwickelt. Dank der hochwertigen, effektiven Formel eignet sich die RefectoCil Hautschutzcreme auch als reichhaltige Pflege für trockene und empfindliche Haut, 75 ml.

EN Skin protection cream and eye mask

With shea butter, almond oil, chamomile, vitamin E and D-Panthenol. Designed for use as a nourishing skin protection cream when dyeing eyebrows or lashes. Thanks to its high-quality, effective formula, the RefectoCil cream is also suitable for use as intensive skincare for dry and sensitive skin, 75 ml.

RU Защитный крем для кожи и маска для глаз

С маслом ши, миндальным маслом, ромашкой, витаминами E и D-пантенол. Ухаживающий защитный крем для кожи разработан специально для окраски бровей и ресниц. Благодаря высококачественной, эффективной формуле, защитный крем для кожи RefectoCil подходит также и для интенсивного ухода за сухой и чувствительной кожей, 75 мл.



3080176 Hautschutzcreme und Augenmaske



MIZELLEN AUGEN-MAKE-UP-ENTFERNER

D Mizellen Augen-Make-up-Entferner

Augen Make-up Entferner zieht dank Mizellen Technologie Augen Make-up „magnetisch“ an und reinigt besonders einfach und gründlich – ohne reiben! Die neue Formel wirkt wimpernstärkend und ist ölfrei. 150 ml.

EN Micellar Eye Make-up remover

Eye make-up remover uses micelle technology to „magnetically“ attract eye make-up and cleanse, simply and thoroughly – without rubbing! The new formula helps strengthen lashes and is free of oils. 150 ml.

RU Мицеллярное средство для снятия макияжа с глаз

Благодаря мицеллярной технологии средство для снятия макияжа глаз как магнит притягивает загрязнения и очищает кожу тщательно, но легко – без трения. Новая обезжиренная формула укрепляет ресницы. 150 мл.



2680035 Mizellen Augen-Make-up-Entferner



FARBFLECKENENTFERNER

D Farbfleckenentferner

Beseitigt schnell und sanft Farbflecken, die beim Färben der Augenbrauen und Wimpern auf der Haut entstanden sind. Nicht für RefectoCil Sensitive Farben geeignet. 150 ml.

EN Tint Remover

Removes quickly and gently excess tint spots from the skin, occurred when tinting eyelashes and eyebrows. Not suitable for RefectoCil Sensitive Colors. 150 ml.

RU Жидкость для удаления краски

Быстро и легко удаляет пятна, оставшиеся после окрашивания бровей и ресниц. Не подходит для красок RefectoCil Sensitive. 150 мл.



2680036 Farbfleckenentferner



KOCHSALZLÖSUNG

D Kochsalzlösung

Kochsalzlösung, zur Entfettung vor und nach Anwendung der Eyelash Curl/Lift oder vor der Wimpernfärbung, 150 ml.



2680037 Kochsalzlösung

EN Saline Solution

Saline solution, to cleanse before and after using the Eyelash Curl/Lift or eyelash tint, 150 ml.

RU Раствор поваренной соли

Раствор поваренной соли для обезжиривания кожи, до и после процедуры завивки или перед окрашиванием. 150 мл.



WIMPERNBLÄTTCHEN

D Wimpernblättchen

Schützen die unteren Augenlider der Kundin vor unerwünschter Anfärbung.

EN Eye protection papers

Protect the lower eyelids of the customer against unwanted tinting.

RU Защитные бумажки под глаза

Защищают нижнее веко от нежелательных пятен, остающихся после окрашивания.



3080166 Wimpernblättchen
96 Stück · 96 units · 96 штук

3080182 Wimpernblättchen Extra

extra weich, spezielle Beschichtung, die die Farbe nicht durchdringen lässt, 80 Stück · extra soft, special coating that doesn't allow colour to penetrate, 80 units · очень мягкие, специальное защитное покрытие, которое предотвращает проникновение краски, 80 штук

SILICONE PADS

D Silicone Pads

Schützt die Haut vor Farbe, selbsthaftend & rutschfest. Passt sich jeder Augenform an, wiederverwendbar bis zu 100 Anwendungen, hautfreundliches, extra weiches Hightech Silikon.

EN Silicone Pads

Protects the skin from tint, self-adhesive & anti-slip. Fits every eye form, can be reused up to 100 times, skin-friendly, extra soft high-tech silicone.

RU Silicone Pads

Защищают кожу от пятен краски. Клейкие, несползающие. Идеально повторяют форму глаз разной величины; применяются до 100 раз; пропитаны супермягким высокотехнологичным силиконом.



2680000 Silicone Pads



NEU · NEW · НОВИНКА

EYE CARE PADS

D Eye Care Pads

Ideal zum Wimpernfärben mit dem extra Frischekick! Intensive Feuchtigkeit dank Hyaluron & hochkonzentrierter Aloe Vera. Erfrischend durch innovative Gel-Pad Technologie. Unterstützt die Hautglättung dank Allantoinin. Schützt die Augenpartie beim Lash & Brow Styling. 10 Sachets je Faltkarton.

EN Eye Care Pads

Ideal for lash tinting with the extra kick of freshness! Intense moisture thanks to hyaluron & highly concentrated aloe vera. Refreshing through innovative gel-pad technology. Supports skin smoothing thanks to allantoinin. Protects the eye area during lash & brow styling. 10 sachets per folding carton.

RU Eye Care Pads

Идеально подходит для окрашивания ресниц, гарантирует дополнительную свежесть! Интенсивное увлажнение благодаря гиалурону и высококонцентрированному экстракту алоэ вера. Освежающее действие благодаря технологии гелевой подушечки. Способствует разглаживанию кожи благодаря аллантоину. Защищает кожу вокруг глаз при проведении косметических процедур с бровями и ресницами. 10 порционных пакетиков в складной картонной коробке.

Step by Step

1



Augenpartie reinigen und abtrocknen.
Clean and dry the skin around the eyes.
Очистить и высушить кожу вокруг глаз.

2

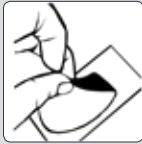

Schutzfolie abziehen & Pads unter den Augen andrücken.
Remove protective foil & press pads under the eyes.
Удалить защитную пленку, приложить подушечки на кожу под глазами и прижать.

3



Gewohntes Lash Styling durchführen.
Carry out the Lash Styling as usual.
Выполнить процедуры стайлинга, которые вы обычно проводите со своими ресницами.

4



Nach 20-30 Minuten Eye Care Pads sanft ablösen.
Gently remove the Eye Care Pads after 20-30 minutes.
Через 20–30 минут осторожно снять подушечки для ухода за глазами.

Augenbrauen- und Wimperkosmetik · Eyebrow and eyelash beauty care · Kosmetika для бровей и ресниц



2680103 Eye Care Pads



STYLING GEL

D Styling Gel

Pflege, Farbschutz & Style für gefärbte Augenbrauen und Wimpern. Die einzigartige Colour Protect Formel schützt die Farbe und lässt Brauen und Wimpern länger wie frisch gefärbt aussehen. D-Panthenol bindet die Feuchtigkeit im Haar und lasst es strahlen. Zusätzlich fixiert das Gel widerspenstige Brauen in der gewünschten Form. ANWENDUNG: Täglich auf Brauen und Wimpern auftragen. Auch für zwischendurch um den Look aufzufrischen, 9 ml.

EN Styling Gel

Care, color protection & style for colored eyebrows and eyelashes. The unique Color Protect formula protects the color and makes eyebrows and eyelashes look longer like freshly dyed. D-panthenol retains moisture in the hair and lets it shine. In addition, the gel fixes unruly brows in

the desired shape. APPLICATION: Apply daily on eyebrows and eyelashes. Use also in between to refresh the look, 9 ml.

RU Styling Gel

Уход, защита цвета и придание формы бровям и ресницам. Уникальная формула «Колор Протект» защищает цвет и обеспечивает длительный эффект свежее-окрашенных бровей и ресниц. Д-Пантенол формирует влагу в волосках и заставляет их блестеть. Кроме того гель фиксирует «непослушные» волоски и придает им желаемую форму. ПРИМЕНЕНИЕ: Ежедневно наносить гель на брови и ресницы. Обязательно использовать гель после каждой процедуры окрашивания, а также применять его всякий раз, когда необходимо придать лицу свежесть, 9 мл.



2680077 Styling Gel

LASH & BROW BOOSTER

D Lash & Brow Booster

Für bis zu 56% längere Wimpern sowie dickere, breitere und lückenlosere Brauen! Bei täglichem Auftragen sind erste Effekte nach 6 Wochen sichtbar, nach 10 Wochen ist das Wachstum deutlich, wie 93% der Tester bestätigen.*

Mit natürlicher Wirkstoffkomposition. Innovativer Applikator. Augenärztlich und dermatologisch getestet. Frei von Prostaglandin und synthetischen Hormonen.

*Wirkung und Verträglichkeit wurden in einem klinischen Test mit 30 Personen bestätigt.

EN Lash & Brow Booster

For up to 56% longer lashes as well as thicker and broader brows with fewer gaps! The formula with natural active substances prolongs the growth phases in the hair roots and thereby supports the hair to become significantly longer & thicker. First effects are visible after 6 weeks, after 10 weeks the hair has grown significantly, say 93% of the test persons.*

Dermatologically and ophthalmologically tested. Free from synthetic hormones. Free from prostaglandin and perfume.

*Effectiveness & compatibility have been proven and confirmed in a clinical test with 30 persons by a renowned German test institute.

RU Lash & Brow Booster

Увеличение длины ресниц почти на 56% и густые, широкие брови без пробелов! Формула с натуральными активными веществами продлевает фазу роста в корнях, тем самым поддерживая дальнейший рост волосков и делая их длиннее и гуще. Первый эффект виден через 6 недель. Через 10 недель применения у 93% пользователей наблюдалось значительное удлинение волосков.*

Одобрено дерматологами. Прошло офтальмологический контроль. Не содержит синтетических гормонов. Не содержит простамина и отдушек.

*Эффективность и безопасность средства были протестированы и подтверждены в ходе клинических испытаний с участием 30 человек одним из ведущих институтом стандартизации Германии.

NEU · NEW · НОВИНКА



2680090 Lash & Brow Booster



Augenbrauen- und Wimperkosmetik · Eyebrow and eyelash beauty care · Kosmetika für бровей и ресниц



NEU · NEW · НОВИНКА

ANWENDUNGS-SET MINI

D Anwendungs-Set Mini

5 Mini-Färbeschalen zum Anrühren der Augenbrauen- oder Wimpernfarbe und 5 Färbestäbchen mit Rillen. Die Färbeschale ist klein, leicht, unzerbrechlich und die glatte Oberfläche lässt sich einfach und schnell reinigen. Die Form ermöglicht, dass das Färbestäbchen einfach und sicher darauf abgelegt werden kann.

Färbestäbchen: Rillen trennen beim Auftragen einzelne Härchen voneinander, für ein schönes, gleichmäßiges Färbergebnis. Mit dem praktischen Kamm können die Härchen vor, während und nach der Anwendung durchgebürstet werden.

EN Application Set Mini

5 mini-tinting dishes for mixing the eyelash and eyebrow tint and 5 application sticks with rills. The dish is small, lightweight, unbreakable and its smooth surface can be cleaned easily and fast. The shape allows an easy and safe deposit of the application stick.

Application sticks: when applying the tint, hairs are separated by the rills, the comb can be used before, after or in between the application, therefore a beautiful and smooth tinting result is ensured.

RU Комплект мини для окрашивания

5 мини-мисочек и 5 аппликаторов для размешивания и нанесения краски для бровей и ресниц. Мисочки малого размера, легкие и небьющиеся; благодаря гладкой поверхности быстро и просто очищаются от остатков краски. Форма мисочки такова, что на нее можно легко и просто положить аппликатор или кисточку для окрашивания.

Палочки для окрашивания: Во время нанесения краски желобки отделяют волосы друг от друга для более равномерного прокрашивания. Щёткой можно расчёсывать волосы до, во время и после окрашивания.



2680100 Anwendungs-Set Mini

BROWISTA TOOLKIT

NEU · NEW · НОВИНКА

D Browista Toolkit

Die beiden Kombipinsel decken Expertenbedürfnisse ideal ab: mit dem innovativen Gummi-Spoolie lassen sich Brauen und Wimpern vor, während oder nach der Anwendung durchbürsten, der breite Pinsel eignet sich ideal um die Wimpern mit Farbe einzudecken, mit dem dünnen, abgeschrägten ist präzise Detailarbeit möglich. Zusätzlich enthalten sind 2 rosegoldene Färbeschälchen zum Anrühren sowie der praktische Beutel zur Aufbewahrung.

EN Browista toolkit

The 2 brushes meet the needs of brow & lash experts: the innovative rubber spoolie allows brushing through brows and lashes before, between or after an application. The broad brush is ideal for covering the lashes with tint, the smaller one for precise work on brows. 2 application dishes and a practical bag for long-term storage are also part of the Browista Toolkit.

RU Набор аксессуаров Browista

Две комбинированные щётки идеально отвечают всем требованиям профессионалов и экспертов индустрии красоты. Благодаря их инновационной прорезиненной рабочей части вы можете расчёсывать брови и ресницы во время или после окрашивания. Широкая щётка оптимально подходит для нанесения краски на ресницы, а тонкой щёткой со скошенным краем вы легко сможете проработать детали. В комплект входят 2 ёмкости цвета розового золота, а также практичный мешочек для хранения.



2680101 Browista Toolkit



BROWISTA PALETTE

NEU · NEW · НОВИНКА

D Browista Palette

Mit der Browista Palette und dem Browista Ring können Brauen und Wimpern erstmals händerefrei gefärbt werden! Die Browista Palette kann einfach auf den Handrücken geschoben werden, der Browista Ring an jedem Finger getragen werden. In den 2 Ausbuchtungen können Augenbrauen- und Wimpernfarbe sowie Blonde Brow gleichzeitig angerührt werden, die praktische Markierung zeigt das ideale Mischverhältnis. Für Rechts- und Linkshänder geeignet. Solide & chemikalienfest. Einfach zu reinigen. Tipp: die Farbe tropft nicht, selbst wenn die Palette oder der Ring auf den Kopf gestellt werden.

EN Browista Palette

Slide the Browista Palette on the back of your hand or the Browista Ring on your finger and start tinting – hands-free! In 2 compartments eyelash & eyebrow tint or Blonde Brow can be mixed simultaneously, the practical marking shows the ideal mixing ratio. Suitable for right and left handers. Sturdy and resistant to chemicals. Easy to clean. Tip: the colour doesn't drip, even if you turn the Palette or the Ring upside down.

RU Браслет Browista

Новинки Браслет Browista и Кольцо Browista с ёмкостями для размешивания краски освобождают ваши руки во время процедуры окрашивания бровей и ресниц! Браслет Browista легко и просто располагается на кисти или наружной поверхности руки, а кольцо Browista - на любом из пальцев. Два углубления позволяют одновременно смешивать разные краски и/или осветляющую пасту Blonde Brow, а практичная маркировка обеспечивает идеальное соотношение смешивания. Для правой и левой. Легко моются. Изготовлены из материала, особо стойкого к воздействию различных химикатов. Отличительная особенность: Если вы случайно перевернёте браслет или кольцо, краска не вытечет из ёмкостей!



2680102 Browista Palette



Augenbrauen- und Wimperkosmetik · Eyebrow and eyelash beauty care · Kosmetika для бровей и ресниц



Vorher
Before
До



Nachher
After
После



Augenbrauen- und Wimpernkosmetik · Eyebrow and eyelash beauty care · Kosmetika для бровей и ресниц



EYELASH LIFT 36ER-SET

D Eyelash Lift 36er-Set

Länger und dichter wirkende Wimpern in nur 13 Minuten! RefectoCil Eyelash Lift hebt die Wimpern gerade nach oben und lässt dadurch selbst kurze Wimpern significant länger und dichter wirken. Die einzigartige und nährnde Formel wirkt in nur 13 Minuten, der Effekt hält bis zu 6 Wochen! Die Lifting Pads sind made in Germany, passen sich jeder Lidkrümmung an und können bis zu 100mal wiederverwendet werden.

Inhalt:

- je 2 Lifting Pads S, M, L
- 2 x Tuben Lashperm 3,5 ml
NEUE Einwirkzeit 8 Min!
- 2 x Tuben Neutralizer 3,5 ml
NEUE Einwirkzeit 5 Min!
- 1 x Glue 4 ml
- 1 x Rosenholzstäbchen
- 2 x Mini Kosmetikschalen
- 2 x Kosmetikpinsel

EN Eyelash Lift Set of 36

Intense and wide-eyed look in only 13 minutes! RefectoCil Eyelash Lift lifts lashes straight up and thereby makes even short lashes look significantly longer and thicker for up to 6 weeks. The unique and nurturing formula works in JUST 13 minutes. The lifting pads, made in Germany, fit the curvature of the lid perfectly and can be used up to 100 times.

Content:

- 2 x Lifting Pads S, M, L
- 2 x tubes lashperm 3,5 ml
NEW appl. time 8 min!
- 2 x tubes neutralizer 3,5 ml
NEW appl. time 5 min!
- 1 x bottle glue 4 ml
- 1 x rosewood stick
- 2 x mini-cosmetic dishes
- 2 x cosmetic brushes

RU Eyelash Lift 36 процедур

Более длинные и объемные ресницы всего за 13 минут! Средство RefectoCil Eyelash Lift поднимает ресницы, делая даже короткие ресницы значительно длиннее и объемнее. Уникальная и питательная формула действует всего за 13 минут, эффект длится до 6 недель! Патчпод ресницы, изготовленные в Германии, адаптируются ко всем изгибам века и могут быть использованы до 100 раз.

Содержимое упаковки:

- по 2 патча под ресницы размеров S, M, L
- 2 тубика средства для завивки ресниц Lashperm 3,5 мл.
НОВОЕ время воздействия 8 мин!
- 2 тубика нейтрализатора 3,5 мл.
НОВОЕ время воздействия 5 мин!
- 1 клей 4 мл. НОВАЯ формула!
- 1 палочка из розового дерева
- 2 косметические мини-емкости
- 2 косметические кисточки



*

*Beauty auf der Verpackung kann variieren ·
Beauty on the packaging may vary ·
Красота на упаковке может отличаться



2680088 Eyelash Lift 36er Set



REFILL PRODUKTE · REFILL PRODUCTS · ПРОДУКТЫ REFILL

LIFT GLUE

- D Glue 4 ml
- EN Glue 4 ml
- RU Клей 4 ml



2680095

LIFTING PADS

- D Lifting Pads
- EN Lifting Pads
- RU Lifting Pads



2680091 S
2680092 M
2680093 L

LASH PERM & NEUTRALIZER

- D LashPerm & Neutralizer
Je 3,5 ml
- EN LashPerm & Neutralizer
3,5 ml each
- RU Состав LashPerm и Нейтрализатор
По 3,5 мл



2680094

MINI-KOSMETIKSCHALE

- D 2 Mini-Kosmetikschalen
- EN 2 Mini cosmetic dishes
- RU 2 Маленькие косметические чашки



3080957

KOSMETIKPINSEL

- D 2 Kosmetikpinsel
- EN 2 Cosmetic brushes
- RU 2 Косметические кисточки



3080956

CURL GLUE

- D Glue 4 ml
- EN Glue 4 ml
- RU Клей 4 ml



3080960

ROSENHOLZSTÄBCHEN

- D 5 Rosenholzstäbchen
- EN 5 Rosewood sticks
- RU 5 Палочек из розового дерева



3080961

WIMPERNROLLEN

- D Perm Refill Roller
- EN Perm Refill Roller
- RU Perm Refill Валики

- 36 Rollen · 36 rolls · по 36 валиков
- 3080981 S
- 3080964 L
- 3080963 M
- 3080982 XL
- 3081263 XXL

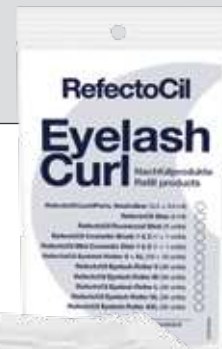

Augenbrauen- und Wimpernkosmetik · Eyebrow and eyelash beauty care · Kosmetika для бровей и ресниц



BROW STYLING STRIPS

D Brow Styling Strips

Wachsstreifen für perfekt geformte Brauen. Augenbrauen sind der Styling-Faktor Nummer Eins. Für den perfekten Look von Kopf bis Fuß ist die richtige Augenbrauenform daher Voraussetzung. Mit RefectoCil Brow Styling Strips lassen sich perfekte Form & Färbung einfach, schnell und sicher erreichen. Die einzigartigen und patentierten Wachsstreifen passen sich jeder Brauenform an und sorgen dafür, dass die Braue ihre perfekte Form, 2/3 aufsteigend, 1/3 absteigend, erhält. Dadurch wird das Auge geöffnet und es entsteht ein optischer Lifting Effekt. Einfaches Positionieren dank der einzigartigen Markierungspunkte. Form & Farbe in 2 Schritten: Bei einer gleichzeitigen Färbung dienen die Streifen als Schablone. Lästige Härchen werden bis zur Haarwurzel entfernt. 20 Anwendungen.

EN Brow Styling Strips

Wax strips for perfectly shaped brows. Wow brows are the no. 1 styling factor. For the perfect look from top to toe the perfect brow shape is a must. With RefectoCil Brow Styling Strips it only takes 2 minutes to create perfectly shaped brows. The patented and unique wax strips are suitable for any brow shape and ensure that the brow gets her perfect shape, 2/3 rising, 1/3 falling. Thus the eye is opened and an optical lifting effect occurs. Easy positioning thanks to the unique marking points. Shape & tint in 2 steps: When tinting simultaneously, the strips act as stencils. Troublesome hairs are removed at the root. 20 applications.

RU Brow Styling Strips

Восковые полоски для придания красивой формы бровям. Уход за бровями в современном стайлинге является первостепенным фактором. Главной предпосылкой в достижении идеального внешнего вида является создание правильной формы бровей. С восковыми полосками RefectoCil Brow Styling вы просто, быстро и безопасно сможете создать великолепную форму и получить прекрасный цвет бровей. Уникальные, запатентованные восковые полоски подходят для любых бровей и обеспечивают им прекрасную форму: на 2/3 по восходящей линии и на 1/3 по нисходящей. Таким образом глаза становятся визуально шире благодаря оптическому эффекту лифтинга. Восковые полоски легко накладываются благодаря специальной маркировке. Коррекция формы & окрашивание в один приём: при одновременном окрашивании, полоски служат шаблоном для нанесения краски. Лишние волоски удаляются вместе с корнем. 20 применений.

2680099 Brow Styling Strips



COLOR AUGENBRAUEN- UND WIMPERNFARBE

D COLOR

Augenbrauen- und Wimpernfarbe, 15 ml.

EN COLOR

Eyebrow and eyelash colour, 15 ml.

NL COLOR

Wenkbrauw en wimperverf, 15 ml.

F COLOR

Teinture pour cils et sourcils, 15 ml.

RU COLOR

Краска для бровей и ресниц, 15 мл.



3080940 Color

tiefschwarz · dark black · diepzwart · noir profond · глубокий чёрный

3080937 Color

blauschwarz · blue black · blauwzwart · bleu noir · сине-чёрный

3080939 Color

graphit · graphite · grafiet · graphite · графит

3080935 Color

naturbraun · natural brown · natuurbruin · brun naturel · коричневый натуральный

3080936 Color

lichtbraun · light brown · lichtbruin · châtain clair · светло-коричневый

Augenbrauen- und Wimperkosmetik · Eyebrow and eyelash beauty care · Kosmetika для бровей и ресниц



COLOR ENTWICKLER

D COLOR Entwickler

3%, 50 ml, flüssig.

EN COLOR Developer

3%, 50 ml, liquid.

NL COLOR Ontwikkelaar

3%, 50 ml, vloeibaar.

F COLOR Développeur

3%, 50 ml, liquide.

RU COLOR Проявитель

3%, 50 мл, жидкий.



3080943 Color Entwickler

COLOR WIMPERNBLÄTTCHEN

D COLOR Wimpernblättchen

96 Stück

EN COLOR Lash papers

96 units

NL COLOR Wimperblaadjes

96 stuks

F COLOR Feuilles protecteurs pour cils

96 unités

RU COLOR Бумажные салфеточки под глаза

96 штук



3080942 Color Wimpernblättchen

